

USB充電式 LEDデスクライト

取扱説明書 ver.1.0

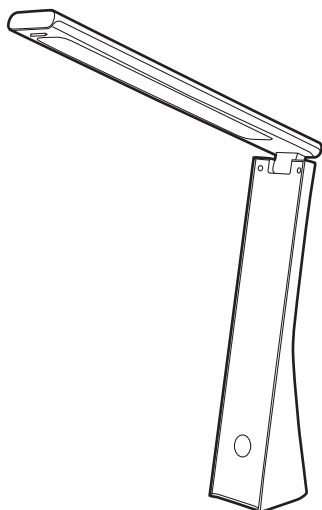

この度は、USB充電式LEDデスクライト「**800-LED102W**」
(以下本製品)をお買い上げいただき誠にありがとうございます。
この取扱説明書では、本製品の使用方法や安全にお取り扱いいただく
ための注意事項を記載しています。ご使用前によくご覧ください。

最初にご確認ください

お使いになる前に、セット内容がすべて揃っているかご確認ください。
万一、足りないものがありましたら、お買い求めの販売店にご連絡ください。

セット内容

- ①充電式LEDデスクライト1台
- ②USB充電ケーブル1本

※欠品や破損があった場合は、品番 (800-LED102W) と
上記の番号 (①～②) と名称 (USB 充電ケーブルなど) を
お知らせください。

デザイン及び仕様については改良のため予告なしに変更することがあります。

本書に記載の社名及び製品名は各社の商標又は登録商標です。

サンワサプライ株式会社

もくじ

1.各部の名称とはたらき	P.3
2.充電する	P.4
3.使用する	P.5
4.安全にお使いいただくためのご注意	P.6
5.仕様	P.7
6.保証規定	P.8

1.各部の名称とはたらき

①LEDデスクライト

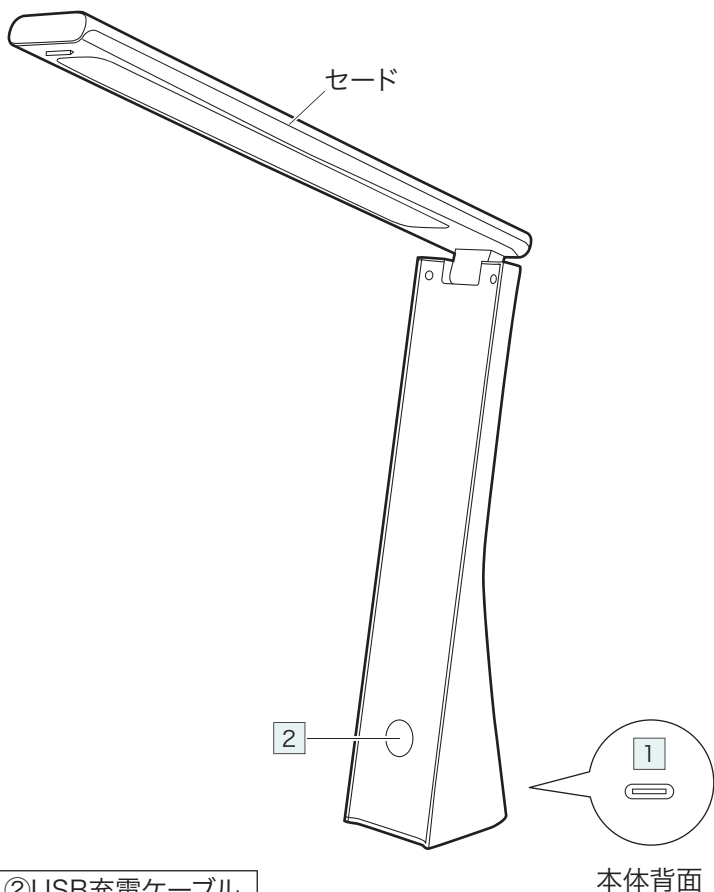

②USB充電ケーブル

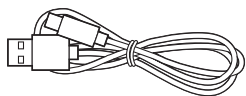

1 充電用USB Type-Cポート

付属のUSB充電ケーブルを使って本製品に充電することができます。

2 電源・調光・調色スイッチ

タッチすることで電源のON・OFF、調光、調色ができます。

2.充電する

- 1.本製品のUSB Type-CポートにUSB充電ケーブル(付属)を接続します。
- 2.USB充電ケーブルをパソコンかAC充電器(別売り)のUSBポートに接続します。AC充電器はコンセントに接続すると本製品の充電が開始します。

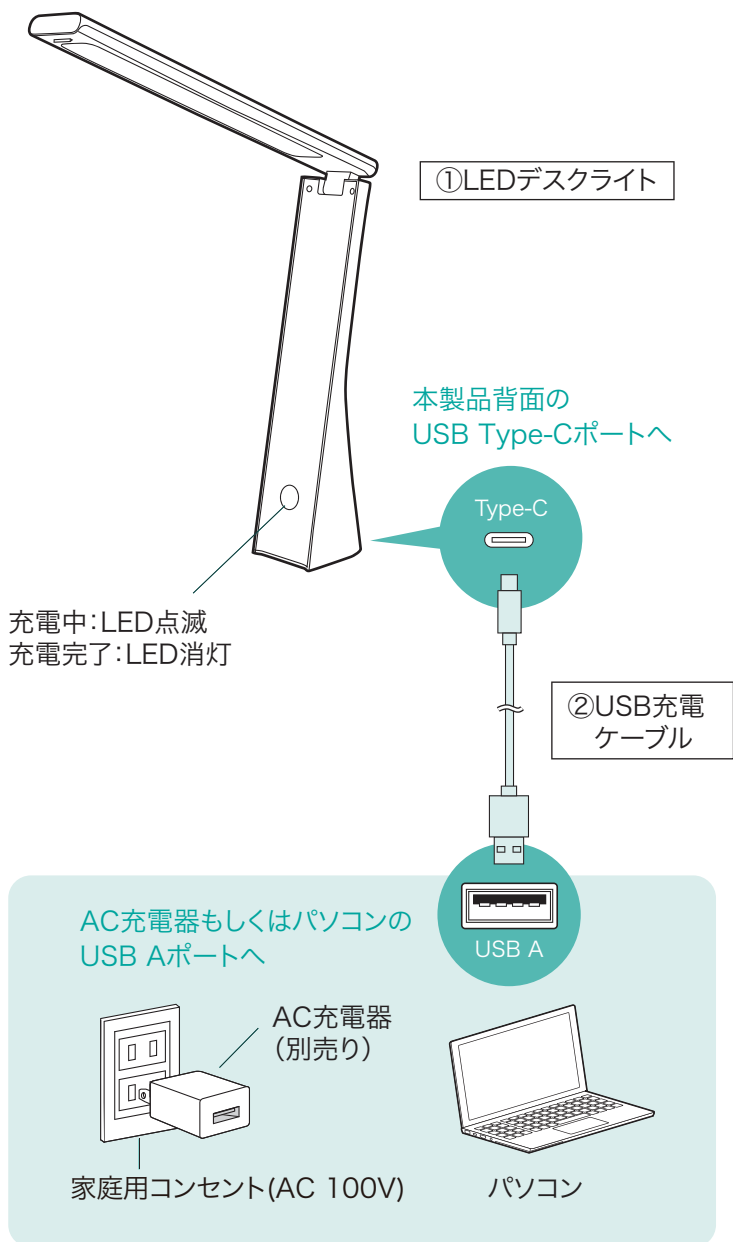

約3時間で満充電になります。

3.使用する

電源・調色

スイッチにタッチすると
「白色光→中間色→電球色→消灯」
の順に点灯・消灯します。

調光(明るさ調節)

スイッチを長押しすると
無段階で調光ができます。

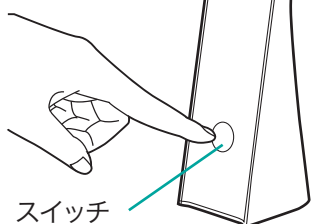

LEDライトの角度調節方法

セードは上下115°
可動します。

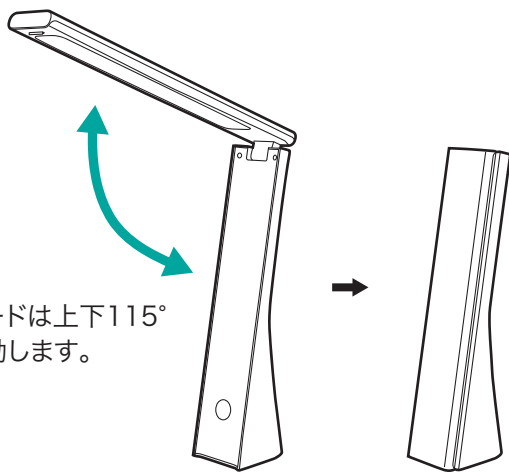

4.安全にお使いいただくためのご注意(必ずお守りください)

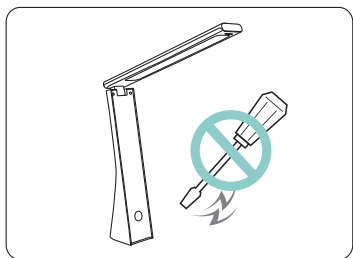

保証の対象外になりますので
本体の修理・分解・改造はしな
いでください。

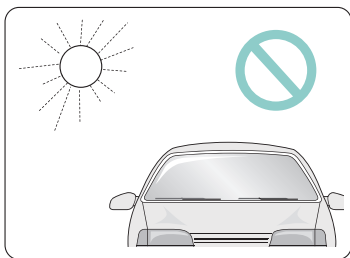

変色、変形を防ぐため直射日光
が当たる場所や熱を発する器
具から離してご利用ください。

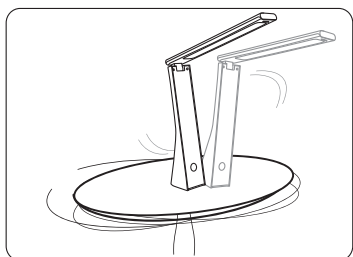

落下、転倒事故を防止するため
平らな場所でご利用ください。

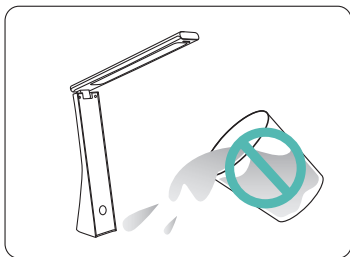

故障の原因になります、水など
の液体がかからないようにして
ください。

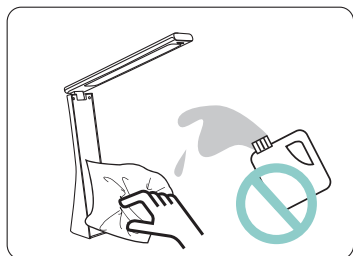

本体の素材保護、傷防止のため
清掃の際は溶剤(シンナー、
ベンゼンなど)や濡れた雑巾な
どを使わず、必ず柔らかい布な
どをお使いください。

5.仕様

L E D 数	29灯(暖色LED9灯、白色LED20灯)
調色	短押しで点灯 白色光→中間色→電球色→消灯
温度	3000~5000K
光束	強/約200Lm 中/約100Lm 弱/約10Lm
照度	1400Lux
L E D 寿命	約50,000時間
コネクタ	USB Type-C
電源	リチウムイオンバッテリー
バッテリー容量	1500mAh
連続使用時間	最長/約13時間、最短/約3時間
充電時間	約3時間
消費電力	4.5W
定格入力	5V/1A
サイズ・重量	W53xD76xH250mm・約490g

6.保証規定

- 1)保証期間内(本製品のご購入日から起算されます)に正常な使用状態でご使用の場合に限り品質を保証しております。万一保証期間内で故障がありました場合は、弊社所定の方法で無償修理または交換いたしますので、保証書(ご購入が証明できるもの)と製品を確認しお買い上げの店舗に連絡してください。
- 2)次のような場合は保証期間内でも有償修理になります。
 - (1)保証書(ご購入が証明できるもの)をご提示いただけない場合。
 - (2)所定の項目をご記入いただけない場合、あるいは字句を書き換えられた場合。
 - (3)故障の原因が取扱い上の不注意による場合。
 - (4)故障の原因がお客様による輸送・移動中の衝撃による場合。
 - (5)天変地異、ならびに公害や異常電圧その他の外部要因による故障及び損傷の場合。
 - (6)譲渡や中古販売、オークション、転売などご購入された場合。
- 3)お客様ご自身による改造または修理があったと判断された場合は、保証期間内での修理もお受けいたしかねます。
- 4)本製品の故障、またはその使用によって生じた直接、間接の損害については弊社はその責を負わないものとします。
- 5)本製品を使用中に発生したデータやプログラムの消失、または破損についての補償はいたしかねます。
- 6)本製品は医療機器、原子力設備や機器、航空宇宙機器、輸送設備や機器などの人命に関わる設備や機器、及び高度な信頼性を必要とする設備や機器やシステムなどへの組み込みや使用は意図されておりません。これらの用途に本製品を使用され、人身事故、社会的障害などが生じても弊社はいかなる責任も負いかねます。
- 7)修理ご依頼品を郵送、またはご持参される場合の諸費用は、お客様のご負担となります。
- 8)保証書(ご購入が証明できるもの)は再発行いたしませんので、大切に保管してください。
- 9)保証書(ご購入が証明できるもの)は日本国内においてのみ有効です。

保証期間 6ヶ月

※保証書は添付されていません。

※製品保証を受けるためにはレシートまたは領収書などが必要になります。

サンワダイレクト本店

<https://direct.sanwa.co.jp/>



SNSで情報配信中!



X



Facebook



Instagram



YouTube



LINE

本取扱説明書の内容は、予告なしに変更になる場合があります。

サンワサプライ株式会社

サンワダイレクト / 〒700-0825 岡山県岡山市北区田町1-10-1 TEL.086-223-5680 FAX.086-235-2381

CG/AF/FN