

多機能防災ラジオライト (手回し・USB・ソーラー対応) 取扱説明書 ver.1.0

この度は、多機能防災ラジオライト(手回し・USB・ソーラー対応)「800-LED100」(以下本製品)をお買い上げいただき誠にありがとうございます。この取扱説明書では、本製品の使用方法や安全にお取り扱いいただくための注意事項を記載しています。ご使用前によくご覧ください。読み終わったあとこの取扱説明書は大切に保管してください。

最初にご確認ください

お使いになる前に、セット内容がすべて揃っているかご確認ください。
万一、足りないものがありましたら、お買い求めの販売店にご連絡ください。

セット内容

- ①ラジオライト 1台
 - ②USBケーブル 1本
 - ③ストラップ(①に取付け済み) ... 1本
 - ④取扱説明書・保証書(本書) 1部
- ※欠品や破損があった場合は、品番(800-LED100)と上記の番号(①~④)と名称(USBケーブルなど)をお知らせください。

デザイン及び仕様については改良のため予告なしに変更することがあります。
本書に記載の社名及び製品名は各社の商標又は登録商標です。

サンワサプライ株式会社

使用上の注意

▲注意▲ SOSアラームを耳元で鳴らさないでください。

- LEDライトを直接見ないでください。
 - 本製品の電源を入れたまま収納しないでください。やけどの原因となります。
 - 本製品の故障、またはその使用によって生じた直接、間接の損害については弊社はその責を負わないものとします。あらかじめご了承ください。
 - 本製品を分解・修理・加工・改造はしないでください。また、用途以外で使用しないでください。
 - 本製品を高湿・多湿となる場所、ホコリや油煙などの多い場所で使用・保管しないでください。
 - 本製品に強い振動や衝撃、無理な力を与えないでください。
 - お子様には本製品や付属品を触れさせないでください。
 - 本製品のお手入れをする場合には、ベンジンやシンナーなどの揮発性有機溶剤が含まれているものは使用しないでください。
 - ご使用でない時期でも内蔵バッテリーへの充電はこまめにしてください。そのまま放置した場合には、放電してしまい使用できなくなることがあります。
 - 本製品を雨ざらしの場所などに置かないでください。故障の原因になります。
 - 本製品を充電中は、充電対応機器を充電しないでください。本製品内蔵電池と充電対応機器の同時充電は発火、内蔵電池の液漏れ、感電、破裂、ケガの原因になりますので、絶対にお止めください。
 - 付属USBケーブルなどで本製品の充電ポートと出力用ポートを直接接続しないでください。内部ショートにより発熱、発火、内蔵電池の液漏れ、破裂、ケガの原因となりますので、絶対にお止めください。
 - 本製品への充電は、付属のUSBケーブルを使用してUSBポート対応の外部電源機器と接続して充電してください。それ以外の電源で使用すると、製品の発熱、発火、内蔵電池の液漏れ、感電、破裂、ケガの原因になりますので、絶対にお止めください。
 - 本製品搭載の出力用USBポートはUSB機器(消費電流2AまでのUSB機器に限る)の充電・電源専用です。本用途以外では、使用しないでください。
 - 各機器とケーブルで接続する際は、コネクタの接続向きに注意してください。無理に逆向きで接続しないでください。コネクタの破損、ショート、火災、故障の原因になります。また、各機器に登録した各種メモリやデータが破損、消失しても、弊社では責任を負いかねますので、充分ご注意ください。
 - 本製品付属のUSBケーブルを強く引っ張るなど、大きな力を加えないでください。断線の原因になります。
 - 充電中、対象機器の電池が熱くなったり異常を感じた場合は、直ちに使用を中止して弊社までご連絡ください。
 - 万が一、内蔵電池が液漏れした場合は、素手で液に触らないでください。液が目に入った場合、目をこすらず、水道水などのきれいな水で目を洗い、医師の治療を受けてください。また、衣服や、皮膚についた場合も、火傷やケガの原因になりますので、水道水などのきれいな水で十分に洗い流し、皮膚に炎症などの症状がある場合は、医師に相談してください。
 - 本製品使用中、雷が鳴りはじめたら、本製品や接続されている機器にさわらないでください。落雷による感電の原因となります。
 - 充電状態は、充電対象機器側でご確認ください。長時間充電しても充電レベルが上がらない場合は、一度電源を切り、再度立ち上げてご確認ください。
 - 電源ボタンを長押ししても画面が立ち上がらないほど、電池を消費した機器では充電できない場合があります。そのような場合は、対象機器純正の充電器をご使用ください。
 - 充電対象機器の機種によって充電時間は異なります。また、電池の消耗状態、電波状態など、条件によっても充電時間は異なります。
 - 本製品の各ポートでは、データの送受信はできません。本製品付属のUSBケーブルは充電専用です。
 - 充電対象機器を充電中でも、対象機器の各種操作・使用は可能ですが、その場合の充電時間は長くなります。
 - 本製品内蔵のリチウムイオン電池は自然放電しますので、念のため、ご使用前に充電されることをおすすめします。また、充電後、長期間使用しなかった場合は、充電してからご使用ください。
- ※長時間充電しない状態で放置していますと、電池の寿命が短くなりますので、3ヶ月に一度は満充電してください。本製品の使用時間が極端に短くなりましたら内蔵リチウムイオン電池の使用期限が近づいておりますので、新品の買い替えをご検討ください。
- 本製品を廃棄する時は各自自治体の指示に従った方法で、正しく廃棄してください。

■お手入れについて

- ・清掃する時は本製品が電源OFF、消音、消灯の状態で行ってください。
- ・機器は柔らかい乾いた布で拭いてください。
- ・シンナー、ベンジン、ワックス、メラミンスポンジなどは使用しないでください。

1.各部の名称とはたらき

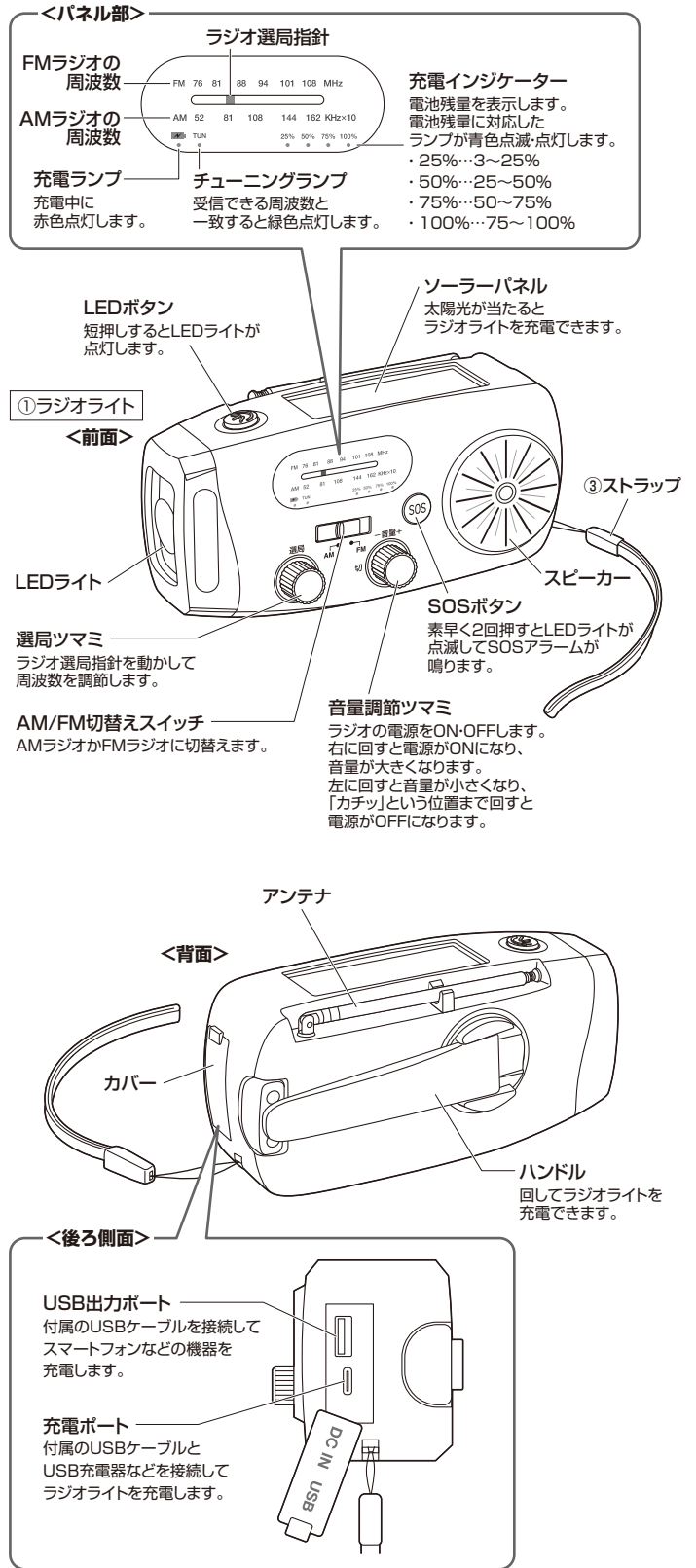

2 充電方法

はじめてご使用になるときはまず充電を行ってください。

- 車内など高温になる場所では充電しないでください。
- 長時間充電しない状態で放置していると、電池の寿命が短くなりますので、3ヶ月に一度は満充電してください。

A 太陽光で充電する

※平均86,000lxの太陽光下の場合

ソーラーパネルを直接太陽光の当たる場所に置いて充電します。

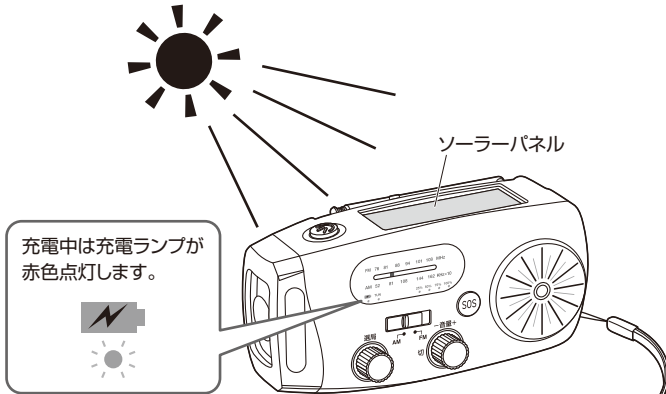

B ハンドルを回して充電する

- 1 背面のハンドルを引き出します。

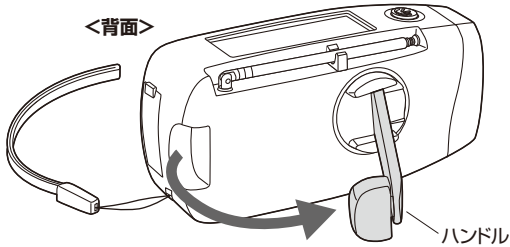

- 2 ハンドルをどちらか一方方向に回して充電します。
回転の目安:130~150回/分

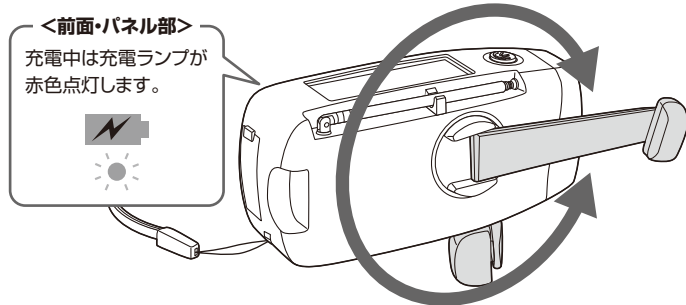

C USBケーブルで充電する

- 1 付属のUSBケーブルで本製品の充電ポートとUSB出力ポートを直接接続しないでください。内部ショートにより発熱、発火、内蔵電池の液漏れ、破裂、ケガの原因となりますので、絶対にお止めください。

- 1 後ろ側面のカバーを開けます。

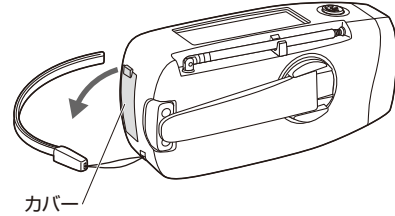

- 2 下図のように付属のUSBケーブルを充電ポートとUSB充電器などに接続します。

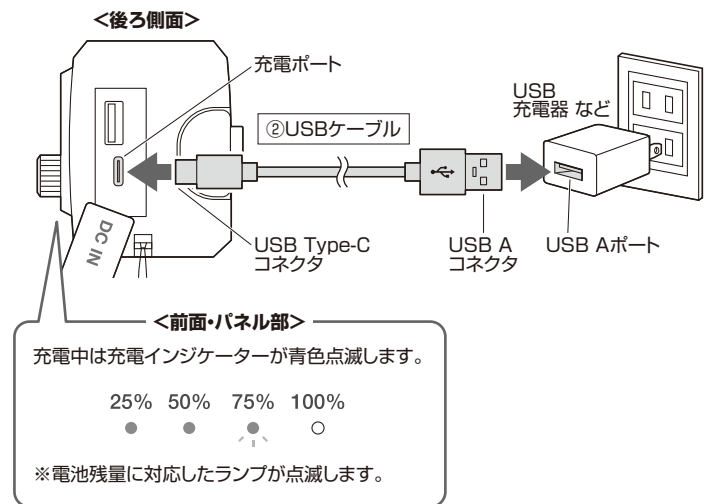

- 3 充電後は、USBケーブルを取外してカバーをしっかり閉じてください。

3 使用方法

A ラジオを聴く方法

1 AM/FM切替えスイッチでAMラジオかFMラジオかを選びます。

①ラジオライト

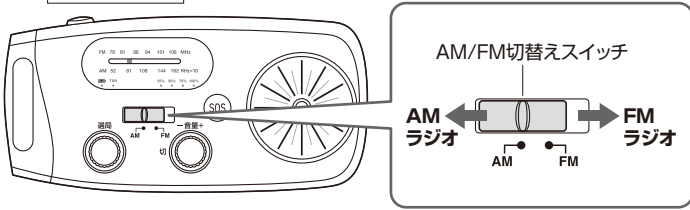

2 音量調節ツマミを右に回して電源をONにします。

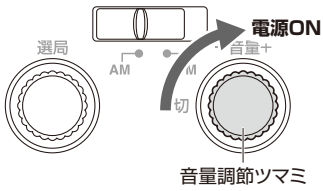

! 音量調節ツマミを右へ回すと音量が大きくなります。回しすぎにご注意ください。

3 選局ツマミを回して聴きたい周波数を調節します。

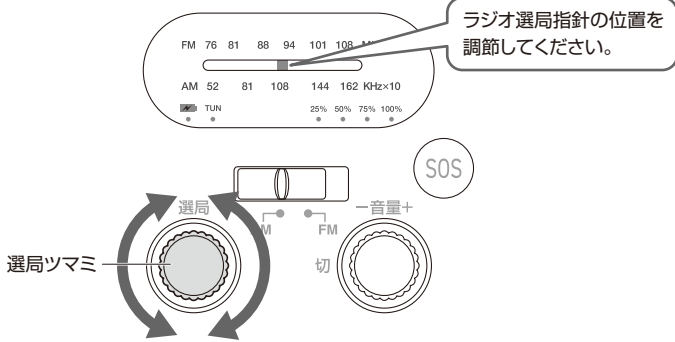

4 受信できる周波数と一致すると、チューニングランプが緑色点灯します。音量調節ツマミを回して音量を調節してラジオを聴いてください。

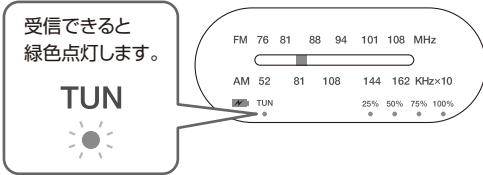

5 ラジオを停止する場合は、音量調節ツマミを左に回して電源をOFFにします。

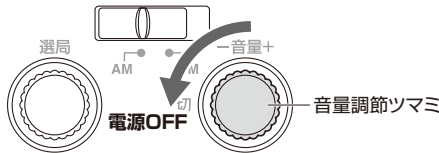

<受信をよくする方法>

●AMラジオの受信

本機はアンテナが内蔵されています。本機を動かして最も受信状態の良い向きを見つけてください。室内の場合、窓際の方が良く受信できます。

●FMラジオの受信

アンテナを伸ばし、長さ、方向、角度を変えて、受信状態が最も良くなるように調節します。

- テレビの近くでAMラジオを受信すると、雑音が入ることがあります。また室内アンテナを使用しているテレビの近くで本機を使用すると、テレビの画像が乱れることがあります。このような時は、本機を離してご使用ください。
- 持ち運び時は、目を突いたり危険ですので、アンテナは縮めた状態でお持ち運びください。
- 近隣への迷惑にならないよう、音量には十分注意してください。

B LEDライトを点灯する方法

LEDボタンを短押しするとLEDライトが点灯します。もう一度LEDボタンを短押しすると消灯します。

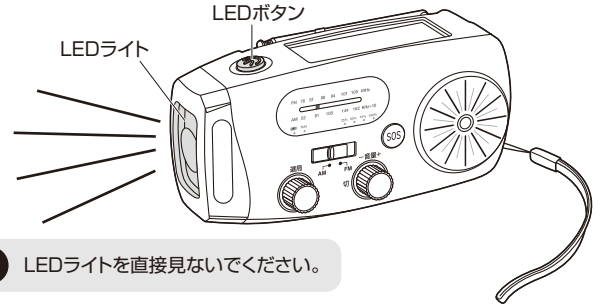

! LEDライトを直接見ないでください。

C SOSアラームを鳴らす方法

SOSボタンを素早く2回押すとアラームが鳴り、LEDライトが点滅します。動作中にSOSボタンを1回押すと停止します。

! 大音量のため、耳元で鳴らさないでください。

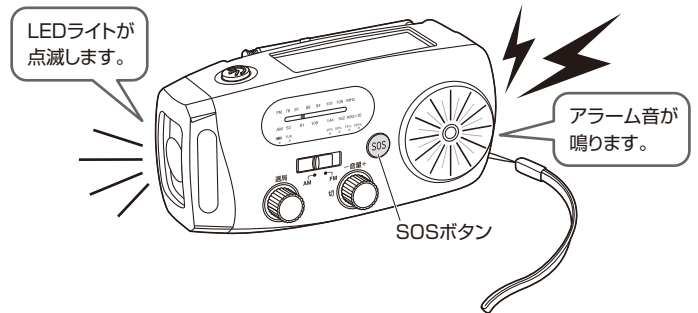

D 機器を充電する方法

スマートフォンなどの機器を充電することができます。

1 ラジオライトを充電します。(「2.充電方法」参照)

2 後ろ側面のカバーを開けます。

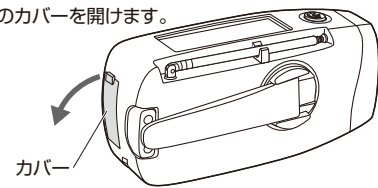

3 下図のように付属のUSBケーブルでスマートフォンなどと接続します。

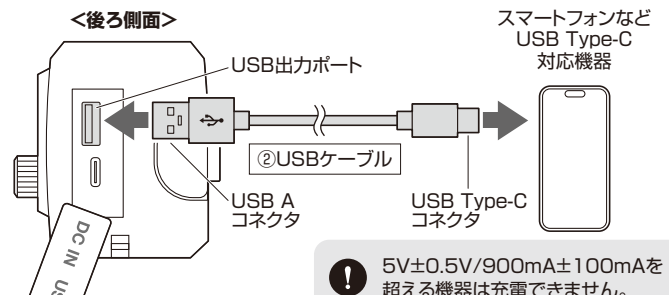

! 5V±0.5V/900mA±100mAを超える機器は充電できません。

4 充電後は、USBケーブルを外してカバーをしっかり閉じてください。

! 付属USBケーブルなどで本製品の充電ポートとUSB出力ポートを直接接続しないでください。内部ショートにより発熱、発火、内蔵電池の液漏れ、破裂、ケガの原因となりますので、絶対にお止めください。

4.故障かな...と思ったら

症 状	原 因・対 応 方 法
動作しない	<p>●電池残量は足りていますか？ →充電インジケータを確認してください。 (「1.各部の名称とはたらき」参照) →充電してください。(「2.充電方法」参照)</p>
ラジオの音が聞こえない	<p>●電源はONになっていますか？ →音量調節ツマミを右に回してください。 (「1.各部の名称とはたらき」参照)</p> <p>●選局は合っていますか？ →選局ツマミを回してチューニングランプが点灯する位置にラジオ選局指針を調節してください。 (「3.使用方法」>A.ラジオを聴く」参照)</p> <p>●電波状況は良好ですか？ →アンテナを伸ばしてみてください。 →場所を変えてみてください。</p> <p>●電池残量は足りていますか？ →充電インジケータを確認してください。 (「1.各部の名称とはたらき」参照) →充電してください。(「2.充電方法」参照)</p>
ラジオ時に雑音が入る	<p>●近くで携帯電話を使用していませんか？ →携帯電話を本機から離して使用してください。</p> <p>●テレビや蛍光灯の近くで使用していませんか？ →本機をテレビから離してください。 テレビや蛍光灯の近くでAM放送を受信すると、AM放送に雑音が入ることがあります。 またテレビの近くで本機を使用すると、テレビの画像が乱れることがあります。</p>
LEDライトが十分な明るさではない	<p>●電池残量は足りていますか？ →充電インジケータを確認してください。 (「1.各部の名称とはたらき」参照) →充電してください。(「2.充電方法」参照)</p>
機器(スマートフォンなど)が充電できない	<p>●電池残量は足りていますか？ →充電インジケータを確認してください。 (「1.各部の名称とはたらき」参照) →充電してください。(「2.充電方法」参照)</p> <p>●充電したい機器は5V±0.5V/900mA±100mAを超えていますか？ →充電できません。</p>
ラジオライトが充電できない	<p>●USBケーブルは正しく差されていますか？ →充電ポートと正しく接続されているか確認してください。 (「2.充電方法」>C.USBポートから充電する」参照)</p>

5.仕様

周波数帯	AM:522~1620kHz, FM:76~108MHz		
電 圧	入力端子/USB-C(DC5V) 出力端子/USB Type-A(DC5V-1A以下)		
LEDライト	全光束70lm(昼光色)		
電 源	3.7V/4000mAh(リチウムイオン電池)		
製品サイズ	約147.9×69.8×71.7mm	ケーブル長	約50cm
重 量	約290g	材 質	ABS樹脂

【充電時間】

ソーラーパネル充電	約200~210時間(平均86,000lxの太陽光下)
手回し充電	約4.5~5時間(130回転/分)
U S B 充 電	約4~6時間(DC5V/0.9A)

【連続使用時間】

機 能	130回転/分で1分間充電時	満充電時
ラジオ(中音量)	約5~7分	約40時間
LEDライト(80lm)	約30分点灯	約15時間点灯
S O S ア ラ ーム	約40秒	約8時間

6.保証規定

- 保証期間内(本製品のご購入日から起算されます)に正常な使用状態でご使用の場合に限り品質を保証しております。万一保証期間内で故障がありました場合は、弊社所定の方法で無償修理または交換いたしますので、保証書(ご購入が証明できるもの)と製品を確認しお買い上げの店舗に連絡してください。
- 次のような場合は保証期間内でも有償修理になります。
 - (1)保証書(ご購入が証明できるもの)をご提示いただけない場合。
 - (2)所定の項目をご記入いただけない場合、あるいは字句を書き換えられた場合。
 - (3)故障の原因が取扱い上の不注意による場合。
 - (4)故障の原因がお客様による輸送・移動中の衝撃による場合。
 - (5)天変地異、ならびに公害や異常電圧その他の外部要因による故障及び損傷の場合。
 - (6)譲渡や中古販売、オークション、転売などご購入された場合。
- お客様ご自身による改造または修理があったと判断された場合は、保証期間内の修理もお受けいたしかねます。
- 本製品の故障、またはその使用によって生じた直接、間接の損害については弊社はその責を負わないものとします。
- 本製品を使用中に発生したデータやプログラムの消失、または破損についての補償はいたしかねます。
- 本製品は医療機器、原子力設備や機器、航空宇宙機器、輸送設備や機器などの人命に関わる設備や機器、及び高度な信頼性を必要とする設備や機器やシステムなどへの組み込みや使用は意図されておりません。これらの用途に本製品を使用され、人身事故、社会的障害などが生じても弊社はいかなる責任も負いかねます。
- 修理ご依頼品を郵送、またはご持参される場合の諸費用は、お客様の負担となります。
- 保証書(ご購入が証明できるもの)は再発行いたしませんので、大切に保管してください。
- 保証書(ご購入が証明できるもの)は日本国内においてのみ有効です。

保 証 書		サンワサプライ株式会社	
型番: 800-LED100	シリアルナンバー:		
お客様・お名前・ご住所・TEL			
販売店名・住所・TEL			
担当者名			
保証期間 6ヶ月		お買い上げ年月日 年 月 日	

本取扱説明書の内容は、予告なしに変更になる場合があります。

サンワサプライ株式会社

サンワダイレクト / 〒700-0825 岡山県岡山市北区田町1-10-1 TEL.086-223-5680 FAX.086-235-2381
CF/AJ/HADaHk