

8.保証規定

- 保証期間内に正常な使用状態でご使用の場合に限り品質を保証しております。万一保証期間内で故障がありました場合は、弊社所定の方法で無償修理いたしますので、保証書を製品に添えてお買い上げの販売店までお持ちください。
- 次のような場合は保証期間内でも有償修理になります。
 - 保証書をご提示いただけない場合。
 - 所定の項目をご記入いただけない場合、あるいは字句を書き換えられた場合。
 - 故障の原因が取扱い上の不注意による場合。
 - 故障の原因がお客様による輸送・移動中の衝撃による場合。
 - 天変地異、ならびに公害や異常電圧その他の外部要因による故障及び損傷の場合。
 - 譲渡や中古販売、オークション、転売などでご購入された場合。
- お客様ご自身による改造または修理があったと判断された場合は、保証期間内での修理もお受けいたしかねます。
- 本製品の故障、またはその使用によって生じた直接、間接の損害については弊社はその責を負わないものとします。
- 本製品を使用中に発生したデータやプログラムの消失、または破損についての補償はいたしかねます。
- 本製品は医療機器、原子力設備や機器、航空宇宙機器、輸送設備や機器などの人命に関わる設備や機器、及び高度な信頼性を必要とする設備や機器やシステムなどへの組込みや使用は意図されておりません。これらの用途に本製品を使用され、人身事故、社会的障害などが生じて弊社はいかなる責任も負いかねます。
- 修理ご依頼品を郵送、またはご持参される場合の諸費用は、お客様のご負担となります。
- 保証書は再発行いたしませんので、大切に保管してください。
- 保証書は日本国内においてのみ有効です。

保証書		サンワサプライ株式会社	
型番: 800-LED087BK	シリアルナンバー:		
お客様・お名前・ご住所・TEL			
販売店名・住所・TEL			
担当者名	保証期間 6ヶ月	お買い上げ年月日	年 月 日

※必要事項をご記入の上、大切に保管してください。

本取扱説明書の内容は、予告なしに変更になる場合があります。

サンワサプライ株式会社

ver.1.0

サンワダイレクト / 〒700-0825 岡山県岡山市北区田町1-10-1 TEL.086-223-5680 FAX.086-235-2381
CE/AD/MZDaU

SANWA
SUPPLY

800-LED087BK

保証書付

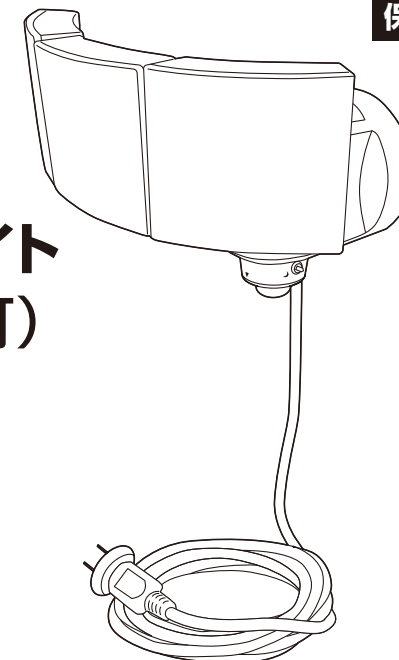

LEDセンサーライト (コンセント式・3灯) 取扱説明書

この度は、LEDセンサーライト(コンセント式・3灯)「**800-LED087BK**」(以下本製品)をお買い上げいただき誠にありがとうございます。この取扱説明書では、本製品の使用方法や安全にお取扱いいただくための注意事項を記載しています。ご使用前によくご覧ください。読み終わったあともこの取扱説明書は大切に保管してください。

最初にご確認ください

お使いになる前に、セット内容がすべて揃っているかご確認ください。
万一、足りないものがありましたら、お買い求めの販売店にご連絡ください。

セット内容

- | | | | |
|-------------|----|----------------|----|
| ①LEDセンサーライト | 1台 | ⑥タッピングネジ | 3本 |
| ②L型ボルト | 1本 | ⑦アンカー | 3本 |
| ③蝶ナット | 1個 | ⑧ブラケット | 1個 |
| ④ボルトキャップ | 1個 | ⑨取扱説明書・保証書(本書) | 1部 |
| ⑤固定クランプ | 1個 | | |





※欠品や破損があった場合は、品番(800-LED087BK)と上記の番号(①～⑨)と名称(L型ボルトなど)をお知らせください。

デザイン及び仕様については改良のため予告なしに変更することがあります。
本書に記載の社名及び製品名は各社の商標又は登録商標です。









サンワサプライ株式会社

安全にお使いいただくためのご注意(必ずお守りください)









この取扱説明書の表示では、製品を安全に正しくお使いいただき、あなたや他の人々への危害や財産への損害を未然に防止するために、様々な表示をしています。その表示と意味は次のようになっています。内容をよく理解してから、本文をお読みください。

 警告	内容を無視して誤った使い方をすると、人が死亡または重傷を負う可能性がある内容を示しています。
 注意	内容を無視して誤った使い方をすると、人が傷害を負う可能性または財産に損害が発生する可能性がある内容を示しています。
 禁止	行ってはいけない「禁止」行為の内容を示しています。
 指示	「指示」に従って行っていただく強制の内容を示しています。

警告

-  **幼児、お子様には絶対に触れさせない。**
ケガなどの事故につながる恐れがあります。
-  **分解・修理・改造は絶対にしない。**
火災や感電、事故の原因となります。修理は販売店または弊社営業所にご依頼ください。
-  **高温になる場所や湿気、ホコリが多い場所に設置しない。**
火災や故障の原因となります。
-  **不安定な場所、振動や衝撃の多い場所には設置しない。**
落下して、故障やケガなどの事故につながる恐れがあります。
-  **大量の水がかかる場所、浸水の恐れのある場所に設置しない。**
本製品はIP65に適合しておりますが完全防水ではありません。水が入ると火災や故障の原因となります。
-  **点灯中のライトを直接見ない。**
目の痛みや視力障害の原因になる恐れがあります。
-  **粉塵・油煙・引火性ガス・虫が発生する場所に取付けない。**
発熱や火災の原因となります。
-  **クランプ等での取付けは、万一落下しても事故のない場所にする。**
落下した場合、ケガなどの事故につながる恐れがあります。

注意

-  **強い電波を発する機器の近くに取付けない。**
誤作動や故障の原因となります。
-  **濡れた手で、電源プラグをコンセントに接続しない。**
感電やケガの原因となります。
-  **点灯中や消灯後もLED部は熱くなっているので触らない。**
火傷の原因となります。
-  **火気、暖房器具、室外機など、高温になる物の近くに取付けない。**
火災や変形、故障の原因となります。
-  **本体が落下などにより破損した場合は使用を中止する。**
火災や感電の原因となります。販売店または弊社営業所まで修理をご依頼ください。
-  **取付けはこの取扱説明書に従って確実に行う。**
取付けに不備があると、火災や落下、故障や誤作動、無感知などの原因となります。
-  **清掃時に引火性溶剤を使用しないでください。**
火災、感電の原因となります。
-  **屋内、屋外に関係なく斜め・下向き・逆さまに取付けない。**
雨水の浸入やセンサーの不具合で故障の原因となります。

■お手入れの仕方

- 日常のお手入れは、柔らかい布でから拭きしてください。
※アルコール、シンナー系の溶剤や、化学ぞうきんをご使用になると変形、変色する場合があります。
- 汚れが著しい場合は、薄めた中性洗剤につけた布をかたく絞って拭いてください。
※洗剤は残らないように、水につけた布をよく絞って拭いてください。その後乾いた柔らかい布で水分を残さないように拭き取ってください。
- 本製品はIP65の防雨構造ですが、台風、豪雨などには耐えられません。
環境によっては本製品を取外してください。

1.各部の名称とはたらき

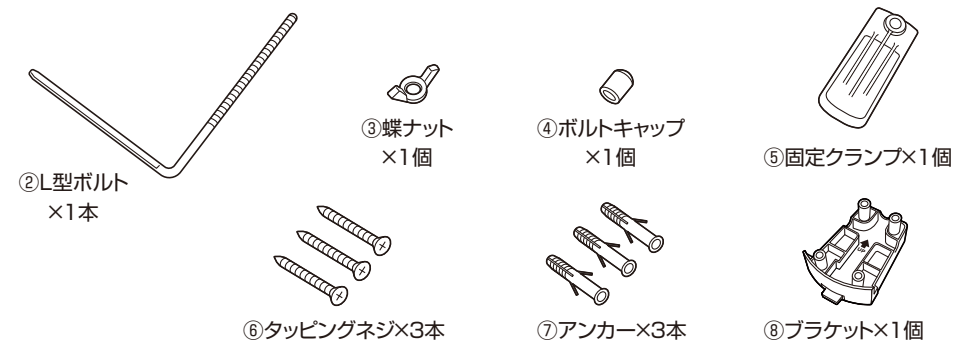
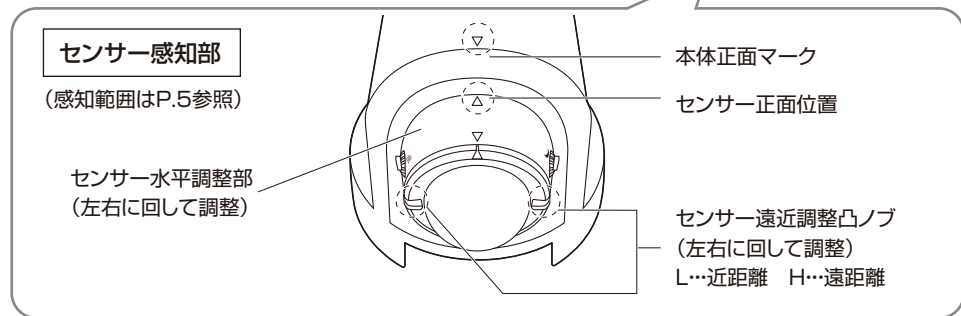
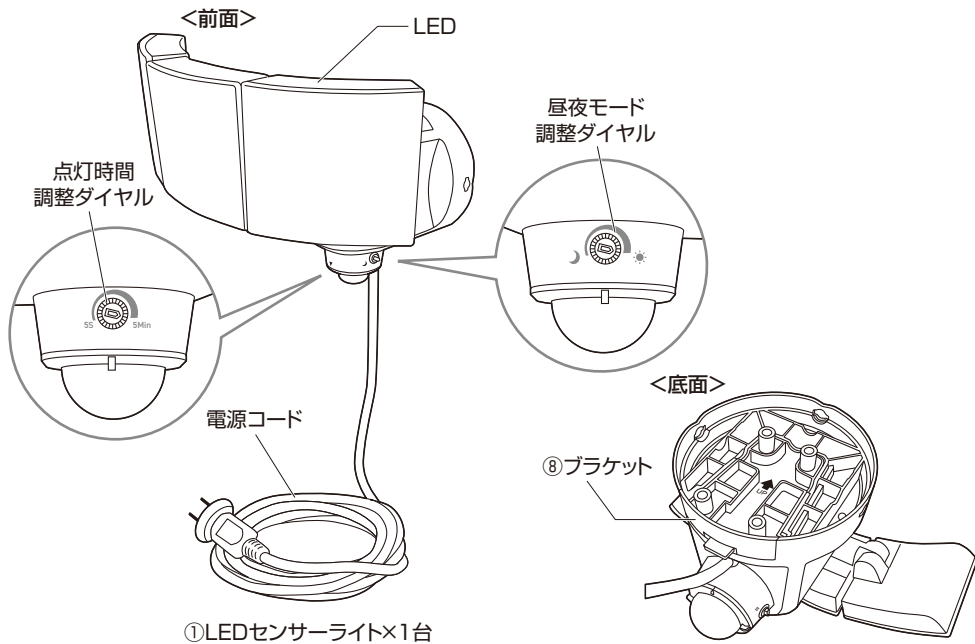

2.特長

- 家庭用コンセントの電源を使用した屋内・屋外で使用できるセンサーライトです。
- 省エネ、長寿命のLEDタイプです。
- 電源コードは5mのロングタイプです。
- ご家庭の玄関や倉庫、ガレージなどの防犯対策に最適です。
- 防水規格もIP65で屋外での雨に濡れる場所でも安心してご使用できます。
- ライトはそれぞれ、角度・左右の向きを調整可能です。
- 点灯時間を5秒～5分まで調整ができます。
- ライトが点灯開始する周囲の明暗を調整ができます。
- センサー検知する範囲を調整でき、隣家や道路など検知範囲が設定できます。
- 取付け方法は壁面へのネジ固定、柱などへのクランプ固定、市販のステンレスバンドで設置可能です。

3.仕様

色 温 度	約5000K
光 束	約3000ルーメン
L E D 数	13×6(78)粒
消 費 電 力	約30W
電 源	AC電源
センサー感知方式	人感赤外線方式
センサー感知距離	L(近距離感知)約6m、H(遠距離感知)約12m
照 度 範 囲	3m/180°、6m/120°、12m/90°
L E D 寿 命	約40000時間
使用温度範囲	約-20~45℃
防 水 防 塵 規 格	IP65
ケ ー ブ ル 長	約5m(防雨プラグ仕様)
サ イ ズ ・ 重 量	約W259×D182×H183mm・約843g

※点灯時間およびセンサー反応は、高温状態(35℃以上)になると本体内部温度が上昇して誤作動を起こす場合があります。
 ※電動シャッターや電波を有する場所の近くに取付けないでください。誤作動を起こす場合があります。
 ※センサー感知は、真正面や真下からゆっくり近づくと感知度が低下する場合があります。
 ※800-LED086BKとは固定具が同じなので、着脱可能です。

4.設置する前に

■用意するもの

- プラスドライバー
- ドリル、ドリルの刃、ハンマーなど(壁面などに取付ける場合)
- 手袋(組立て時のケガ等を防ぐために着用をおすすめします)

■設置場所を選ぶ

- ①取付け位置に電源コンセント(AC100V)があるか確認してください。

⚠ コードが届かない場合は位置を変更するか、防雨延長コードを別途ご用意ください。
個人での電源コードの切断や改造は事故の恐れがあるので絶対にしないでください。

- ②取付け場所が垂直面であるか、地面から約2~3m離れているか確認してください。

⚠ 取付けの際に本製品や壁などを損傷しても弊社は一切の責任を負いません。

- ③取付け位置付近に揺れやすいもの、電波や熱の出るものがないか確認してください。

⚠ 木の枝などの揺れ、エアコン室外機や電動シャッターアンテナの電波や熱の影響で誤作動が発生するおそれがあります。

- ④取付ける場所は、燃えやすいものが近くにないところを選んでください。

■センサー感知範囲 感知範囲の調整はP.8を参照してください。

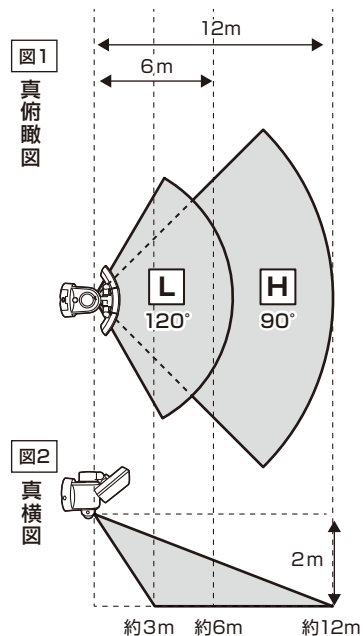

- 図1
■真上からのセンサー感知範囲【取付け位置地上2m】
L(近距離感知)…感知角度/約120°
感知距離/6m
H(遠距離感知)…感知角度/約90°
感知距離/12m

⚠ 本製品は、検知範囲に侵入する物や人、動物、車、木の枝などの揺れに対して注意反応を促しますが、盗難防犯が発生しても弊社は一切の責任を負いません。

- 図2
■真横からのセンサー感知範囲
太線内が適正の感知範囲です。

⚠ 水平では0m~12mの範囲で感知しますが、真下の0m~3mの範囲は鈍く感知しません。

⚠ 注意

⊘ 次のような場所に取付けないでください。落下・センサーの誤作動の原因になります。

- 不安定なところ
- 夜間でも明るい街路灯の近辺
- 風などで揺れる植物の近く
- 洗濯物の近く
- ガラス越しのところ
- 電波の強いところ
- 強い振動を受けるところ
- 豪雨や台風などの大雨の影響を受けるところ
- エアコンの室外機などの送風を受けるところ
- 犬や猫などの動物が通るところ
- 車の通る道路に面したところ、車庫内
- 床や壁、ガラスからの反射を強く受けるところ
- 地面から1.8m以下の高さのところ
- 地面から3m以上の高さのところ

⚠ 万一落下しても事故の起こらない場所に設置してください。本製品の設置により生じた建物等への損傷やその他の被害に関して弊社は一切責任を負いません。

⚠ 点灯中や消灯後もLED部は熱くなっています。火傷のおそれがあるため触れないでください。

5. 設置方法

⚠ 取付けの際に本製品や壁などを損傷しても弊社は一切の責任を負いません。

1 壁面にネジで取付ける

■下準備

- ① ブラケットリブをつまんで手前に引っ張り、ブラケットを外してください。
※出荷時は本体に取付けられた状態です。

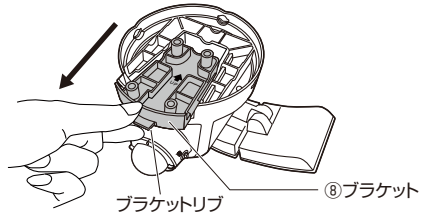

- ② 設置する壁にブラケットを当ててテンプレートにし、取付け穴をあける位置に印をつけます。

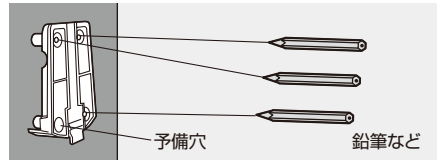

- ⓘ LEDライト本体の上下・左右の大きさを考慮してブラケットの取付け位置を決めてください。

芯材のある壁に設置する場合

- ⓘ 剛性の弱い壁に取付けた場合、本製品が脱落することがあります。壁の剛性を十分に考慮の上で、必ず内部に芯材がある部分に取付けてください。

- ③ 付属のタッピングネジで、ブラケットを壁に取付けます。

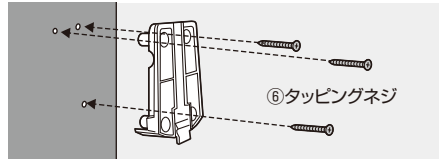

- ④ ブラケットに本体を差込みます。

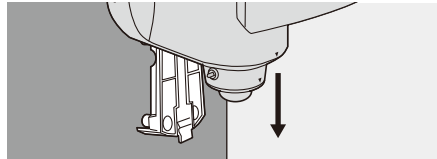

コンクリートの壁に設置する場合

- ③ 取付ける壁にドリルで下穴を開けます。
(直径6mm、深さ約35mm)

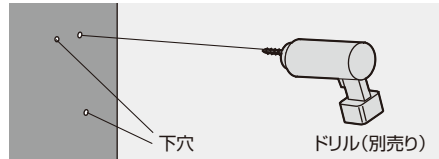

- ④ 下穴にアンカーを打ち込みます。

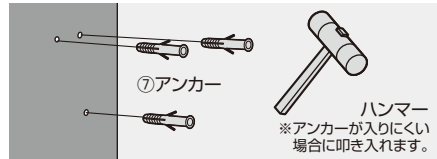

- ⑤ 付属のタッピングネジで、ブラケットを壁に取付けます。

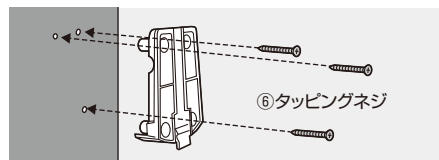

- ⑥ ブラケットに本体を差込みます。

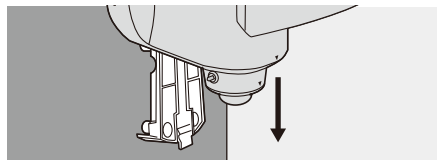

2 柱などに付属のL型ボルトで取付ける

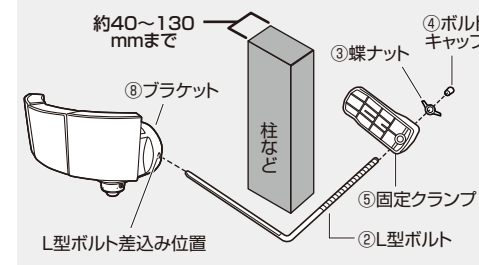

- ① L型ボルトをブラケットの上下左右のいずれかの差込み位置に差込みます。(取付け位置による)

ⓘ ブラケットの反対側まで貫通させてください。途中までですと外れるおそれがあります。

- ② 固定クランプの穴にL型ボルトを通して、蝶ナットで締め付けてください。

- ③ ボルトキャップをボルト先端に差し込んでください。

3 柱などに市販のステンレスバンドで取付ける

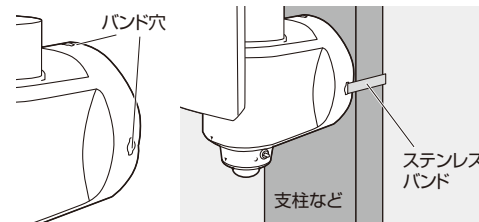

- ① バンド穴に市販のステンレスバンドを通し、支柱などに締め付けて固定してください。

ⓘ バンド穴サイズは10×1mmです。バンド穴に合うステンレスバンドをご用意ください。

6. 使用方法

1 センサーの感知範囲を調整する

水平感知位置の調整をする 感知範囲の詳細はP.5 図1 を参照してください。

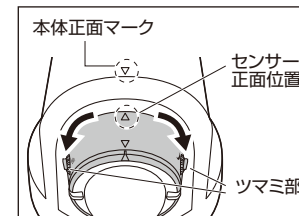

センサー位置を正面から左右に回すことで、感知位置の変更が可能です。

- ① 両サイドにあるツマミ部を持ってセンサー部を移動させてください。

遠近感知位置の調整をする 感知範囲の詳細はP.5 図2 を参照してください。

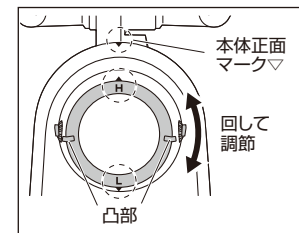

センサー位置を正面から左右に回すことで、感知位置の変更が可能です。

- ① 両サイドにある凸部を持って回し、[L]近距離または[H]遠距離に本体正面マーク▽を合わせて調節してください。

ⓘ [L]と[H]のマークは、必ず本体の正面マーク▽に合わせてください。▽マークに合わせないと、誤作動の原因になります。

2 ライトの向きや点灯範囲を調整する

① LEDライトは上下に約45°の角度調節ができます。

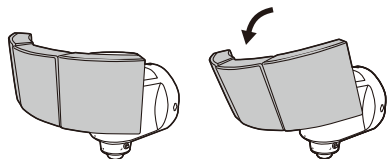

真正面より約45°下方に変更できます。

② 左右のLEDライトは上下に約40°の角度調節ができます。

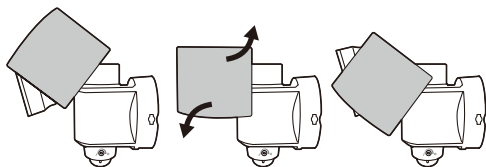

③ LEDライトは左右に約50°の角度調節ができます。

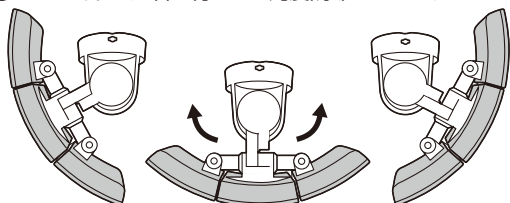

正面より左に約50°、右に約50°変更できます。

④ 左右のLEDライトは水平方向に約85°の角度調節ができます。

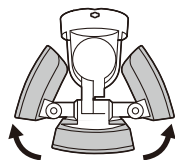

3 点灯時間を調整する

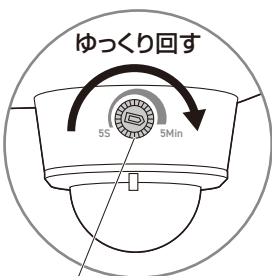

点灯時間調整ダイヤル

① 本体正面から見て点灯時間調整ダイヤルは左側にあります。

② ダイヤルを指先でつまんでゆっくり回してください。

5S表示は約5秒～、5Minは約5分間の調整ができます。

※おおよその点灯時間設定ですので、何秒、何分の位置確定はできません。

① 初期電源通電時約2～5秒後に点灯し30～40秒後に消灯しますが、故障ではありません。その後任意設定モードに調整してください。

4 昼/夜モードを切替える

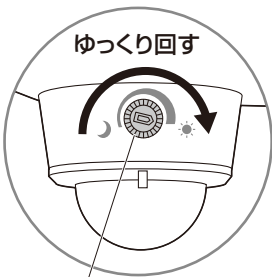

昼夜モード調整ダイヤル

① 本体正面から見て昼夜モード調整ダイヤルは右側にあります。

② ダイヤルを指先でつまんでゆっくり回してください。

☾マークは暗くなると自動で点灯する夜モード、

☀マークは明るい時に自動点灯する昼モードです。

※いずれのモードに設定する場合もマーク側いっぱいに戻してください。

7.故障かな?と思ったら...

状況	調べるところ	直し方
感知エリアに人が入ったのに点灯しない	電源プラグはコンセントにきちんと接続されていますか?	電源に問題がないか確認してください。
	感知エリアの設定は適切ですか?	取付け場所を変更するか、感知エリアの再調節してください。
	センサーに向かって移動していませんか?	人が感知エリアを横切るように取付け場所を変更してください。
	冬で衣類を着込んでいませんか? 雨降りや傘をさしていませんか? 夏で周囲の温度が上がっていませんか?	センサーは人の動きによる温度変化を感知するため、周囲の温度と体温の温度差が小さいと感知しにくいことがあります。
	感知エリアが遮られていますか?	センサーの前に壁があると人の動きを感知できません。取付け場所を変更するか、感知範囲を再調節してください。
	センサーに汚れや水滴が付着していませんか?	センサーを柔らかい布などで拭いてください。
感知エリアに人がいないのに点灯する	感知エリアや周囲に誤作動をする原因がありませんか? 照明、洗濯物、動物、車、電波ノイズなど	誤作動の原因を取除くか、感知エリアを調節し直してください。
感知エリアに人がいるのに消灯する	人が静止していませんか?	感知エリア内でも静止している人は感知しません。
	感知エリアに人が入っていますか?	感知エリアを調節してください。
明るいのに消灯しない 暗いのに点灯しない	昼モードになっていませんか?	昼夜調整ダイヤルを回し、夜モードにしてください。
暗いのに消灯しない 明るいのに点灯しない	夜モードになっていませんか?	昼夜調整ダイヤルを回し、昼モードにしてください。
遠方にも探知してしまう	取付けの位置が高すぎませんか?	地上から2～3mに取付けてください。