

人感センサー付きLEDライト (充電式) 取扱説明書 ver.1.4

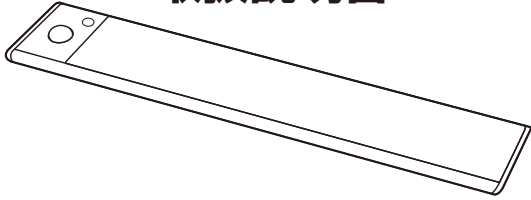

この度は、人感センサー付きLEDライト(充電式)「800-LED072シリーズ・800-LED073シリーズ・800-LED074シリーズ」(以下本製品)をお買い上げいただき誠にありがとうございます。この取扱説明書では、本製品の使用方法や安全にお取り扱いいただくための注意事項を記載しています。ご使用前によくご覧ください。読み終わったあとこの取扱説明書は大切に保管してください。

最初にご確認ください

お使いになる前に、セット内容がすべて揃っているかご確認ください。
万一、足りないものがありましたら、お買い求めの販売店にご連絡ください。

セット内容

- ① LEDライト 1個
 - ② 両面テープ付きアタッチメント・取付けネジ 各2個
 - ③ 充電ケーブル 1本
 - ④ 取扱説明書・保証書(本書) 1部
- (800-LED074は各3個)
※欠品や破損があった場合は、品番(800-LED0072BKなど)と上記の番号(①~④)と名称(充電ケーブルなど)をお知らせください。

デザイン及び仕様については改良のため予告なしに変更することがあります。
本書に記載の社名及び製品名は各社の商標又は登録商標です。

サンワサプライ株式会社

保証規定

- 保証期間内(本製品のご購入日から起算されます)に正常な使用状態でご使用の場合に限り品質を保証しております。万一保証期間内で故障がありました場合は、弊社所定の方法で無償修理または交換いたしますので、保証書(ご購入が証明できるもの)と製品を確認しお買い上げの店舗に連絡してください。
- 次のような場合は保証期間内でも有償修理になります。
 - 保証書(ご購入が証明できるもの)をご提示いただけない場合。
 - 所定の項目をご記入いただけない場合、あるいは字句を書き換えられた場合。
 - 故障の原因が取扱い上の不注意による場合。
 - 故障の原因がお客様による輸送・移動中の衝撃による場合。
 - 天変地異、ならびに公害や異常電圧その他の外部要因による故障及び損傷の場合。
 - 譲渡や中古販売、オークション、転売などご購入された場合。
- お客様ご自身による改造または修理があったと判断された場合は、保証期間内での修理もお受けいたしかねます。
- 本製品の故障、またはその使用によって生じた直接・間接の損害については弊社はその責を負わないものとします。
- 本製品を使用中に発生したデータやプログラムの消失、または破損についての補償はいたしかねます。
- 本製品は医療機器、原子力設備や機器、航空宇宙機器、輸送設備や機器などの人命に関わる設備や機器、及び高度な信頼性を必要とする設備や機器やシステムなどへの組み込みや使用は意図されておりません。これらの用途に本製品を使用され、人身事故、社会的障害などが生じても弊社はいかなる責任も負いかねます。
- 修理ご依頼品を郵送、またはご持参される場合の諸費用は、お客様のご負担となります。
- 保証書(ご購入が証明できるもの)は再発行いたしませんので、大切に保管してください。
- 保証書(ご購入が証明できるもの)は日本国内においてのみ有効です。

サンワサプライ株式会社

保証書	品番: <input type="checkbox"/> 800-LED072BK <input type="checkbox"/> 800-LED073BK <input type="checkbox"/> 800-LED074BK
	<input type="checkbox"/> 800-LED072SV <input type="checkbox"/> 800-LED073SV <input type="checkbox"/> 800-LED074SV
シリアルナンバー:	
お客様: お名前・ご住所・TEL	
購入店・担当者	
保証期間	ご購入日から6ヶ月
	お買い上げ年月日 年 月 日

本取扱説明書の内容は、予告なしに変更になる場合があります。

サンワサプライ株式会社

使用上の注意・警告

- 本製品は非常に明るい光を放ちます。光源を直接見ることは絶対におやめください。
- 本製品の電源を入れたままバッグや引き出しなどに収納しないでください。やけどの原因となります。
- 本製品のUSBポートを水につけたり水をかけたりしないでください。また、濡れた手で触らないでください。
- 本製品の故障、またはその使用によって生じた直接・間接の損害については弊社はその責を負わないものとします。あらかじめご了承ください。
- 本製品を分解・修理・加工・改造しないでください。また、用途以外で使用しないでください。
- 本製品を高湿・多湿となる場所、ホコリや油煙などの多い場所で使用・保管しないでください。
- 本製品に強い振動や衝撃、無理な力を与えないでください。
- お子様には本製品や付属品を触れさせないでください。
- 本製品のお手入れをする場合には、ベンジンやシンナーなどの揮発性有機溶剤が含まれているものは使用しないでください。
- 本製品を雨ざらしの場所などに置かないでください。故障の原因になります。
- 本製品への蓄電は、パソコンのUSBポート及びUSBポート対応の外部電源機器と接続して蓄電してください。それ以外の電源で使用すると、製品の発熱、発火、内蔵電池の液漏れ、感電、破裂、怪我の原因になりますので、絶対にお止めください。
- 充電中、対象機器の電池が熱くなったたり異常を感じた場合は、直ちに使用を中止して弊社までご連絡ください。
- 万一、内蔵電池が液漏れした場合は、素手で液に触らないでください。液が目に入った場合、目をこすらず、水道水などのきれいな水で目を洗い、医師の治療を受けてください。また、衣服や、皮膚についた場合も、火傷やケガの原因になりますので、水道水などのきれいな水で十分に洗い流し、皮膚に炎症などの症状がある場合は、医師に相談してください。
- 本製品使用中、雷がなりはじめたら、本製品や接続されている機器にさわらないでください。落雷による感電の原因となります。
- 対応機器との接続の際は、ハブなどを介さず、直接ご利用になる機器のポートに接続してください。また、本製品内蔵電池をパソコンと接続して蓄電する場合はパソコンの電源を入れた状態で接続してください。パソコン側のUSBポートの使用状況により蓄電できない場合は、独立したUSBポートや1.0A以上のUSB電源をご利用ください。
- 本製品のUSBポートでは、データの送受信はできません。
- 本製品内蔵のリチウムポリマー電池は自然放電しますので、念のため、ご使用前に蓄電されることをおすすめします。また、蓄電後、長期間使用しなかった場合は、蓄電してからご使用ください。※長時間蓄電しない状態で放置していますと、電池の寿命が短くなりますので、3ヶ月に1度は満充電してください。本製品の使用時間が極端に短くなりましたら内蔵リチウムポリマー電池の使用期限が近づいています。新品の買い替えをご検討ください。
- 本製品を廃棄する時は各自自治体の指示に従った方法で、正しく廃棄してください。

1. 仕様

	800-LED072 (W233mm)	800-LED073 (W400mm)	800-LED074 (W600mm)
サイズ	W233×D40×H9mm	W400×D40×H9mm	W600×D40×H9mm
色温度	3000K-4000K-6000K		
光束	最大130lm 最小6.5lm	最大270lm 最小13.5lm	最大350lm 最小18lm
調光	昼白色→温白色→電球色		
LED数	66粒	120粒	186粒
電源	リチウムポリマー電池		
連続使用時間	最小の調光/約22時間 最大の調光/約5時間	最小の調光/約27時間 最大の調光/約5時間	最小の調光/約25時間 最大の調光/約4.5時間
バッテリー容量	900mAh	1500mAh	2200mAh
充電時間	約2時間	約3時間	約3.5時間
センサー距離/角度	約3~5m・120°		
LED寿命	約30000時間		
使用温度範囲	-10~40℃		
ケーブル長	約49cm		

2. 各部名称とはたらき

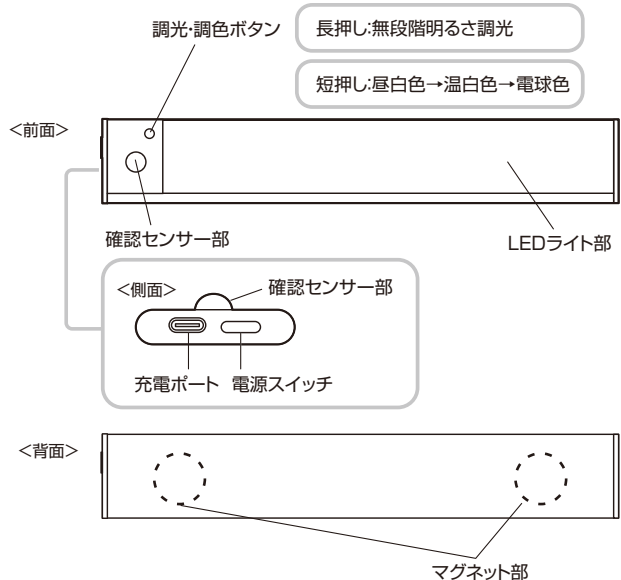

3. 充電方法

- 1 本製品のType-C充電ポートと電源を供給できるUSBポートに付属の充電ケーブルを接続してください。
充電が自動的に開始され、確認センサー部分が赤色に点灯します。
- 2 充電が完了したら、確認センサー部分が緑に点灯します。

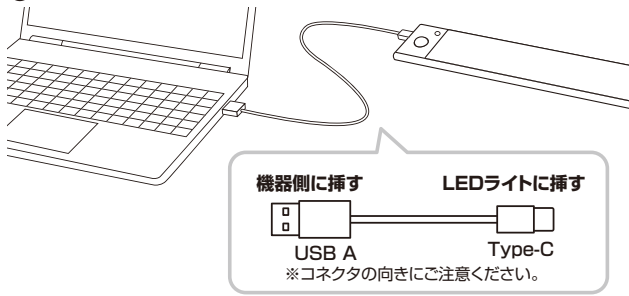

4. 使用方法

電源の入れ方

電源スイッチを押し、
電源をONにしてください。



調色のやり方

調光・調色ボタンを短く押すと
色温度を変えられます。

昼白色→温白色→電球色 3種類から選べます。

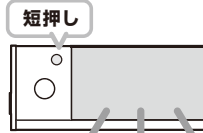

調光のやり方

調光・調色ボタンを長押しすると
調光できます。

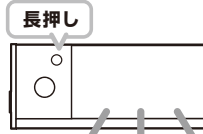

人感センサー機能の使い方

電源をONにした後、
電源スイッチを、もう一度押します。
確認LEDが緑に4回点滅すると、
人感センサー機能が使えるようになります。

動体を感じたらLEDが光ります。
15～18秒後消灯します。



5. メモリ機能について

電源をOFFにした後、再度ONにすると、電源OFF前の色温度および明るさに戻ります。

6. 確認LEDについて



センサー感知	緑に4回点滅
LED照度調整中	約15～18秒後に消灯
OFF	赤1回点滅
充電中	赤色に点灯
充電不足	赤色に点滅
充電完了	緑色に点灯

7. 取付け方法

マグネットで取付け

キャビネットなどのスチール面に取付ける
ことができます。

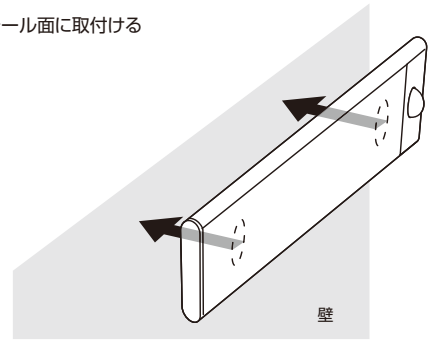

アタッチメントで取付け

付属のアタッチメントを使えば、スチール面以外にも
取付けることができます。

- 1 アタッチメントを本製品の背面に取付けます。

アタッチメントは
マグネット部分に
取付けてください。

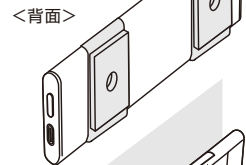

- 2 両面テープの剥離紙をはがします。

- 3 製品ごと壁に押し付けます。

- 4 製品を外して、さらにしっかり押しつけて
壁にアタッチメントを固定します。

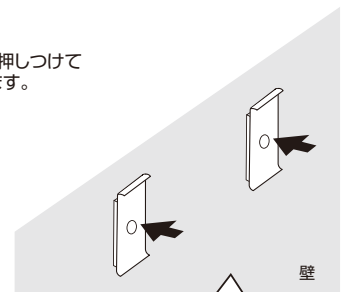
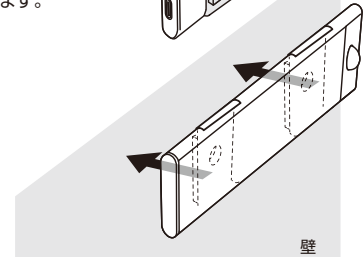

さらに強く固定したい
場合は付属のネジをご使用ください。

! 石膏ボード部には
取付けできません。

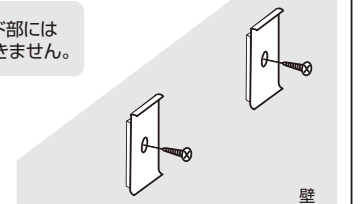

- 5 これで完成です。
本製品をつけたり外したりできるよう
になります。

