

## 7.保証規定

- 保証期間内に正常な使用状態でご使用の場合に限り品質を保証しております。万一保証期間内で故障がありました場合は、弊社所定の方法で無償修理いたしますので、保証書を製品に添えてご購入の販売店までお持ちください。
- 次のような場合は保証期間内でも有償修理となります。
  - 保証書をご提示いただけない場合。
  - 所定の項目をご記入いただけなかった場合、あるいは字句を書き換えられた場合。
  - 故障の原因が取扱い上の不注意による場合。
  - 故障の原因がお客様による輸送・移動中の衝撃による場合。
  - 天変地異、ならびに公害や異常電圧その他の外部要因による故障及び損傷の場合。
  - 譲渡や中古販売、オークション、転売などでご購入された場合。
- お客様ご自身による改造または修理があったと判断された場合は、保証期間内での修理もお受けいたしかねます。
- 本製品の故障、またはその使用によって生じた直接、間接の損害については弊社はその責を負わないものとします。
- 本製品を使用中に発生したデータやプログラムの消失、または破損についての補償はいたしかねます。
- 本製品は医療機器、原子力設備や機器、航空宇宙機器、輸送設備や機器などの人命に関わる設備や機器、及び高度な信頼性を必要とする設備や機器やシステムなどへの組み込みや使用は意図されておりません。これらの用途に本製品を使用され、人身事故、社会的障害などが生じても弊社はいかなる責任も負いかねます。
- 修理ご依頼品を郵送、またはご持参される場合の諸費用は、お客様のご負担となります。
- 保証書は再発行いたしませんので、大切に保管してください。
- 保証書は日本国内においてのみ有効です。

保証書		サンワサプライ株式会社	
型番: <b>800-LED036</b>	シリアルナンバー:		
お客様・お名前・ご住所・TEL			
販売店名・住所・TEL			
担当者名			
保証期間 3ヶ月 お買い上げ年月日 年 月 日			

本取扱説明書の内容は、予告なしに変更になる場合があります。

**サンワサプライ株式会社**

ver.1.1

サンワダイレクト / 〒700-0825 岡山県岡山市北区田町1-10-1 TEL.086-223-5680 FAX.086-235-2381  
CB/AG/RKDaC



800-LED036

保証書付

## ソーラー充電式LEDセンサーライト 屋外用 取扱説明書

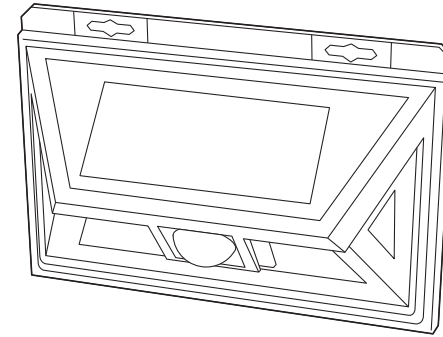

この度は、ソーラー充電式LEDセンサーライト 屋外用「800-LED036」(以下本製品)をお買い上げいただき誠にありがとうございます。この取扱説明書では、本製品の使用方法や安全にお取扱いいただくための注意事項を記載しています。ご使用前によくご覧ください。読み終わったあともこの取扱説明書は大切に保管してください。

### 最初にご確認ください

お使いになる前に、セット内容がすべて揃っているかご確認ください。  
万一、足りないものがありましたら、お買い求めの販売店にご連絡ください。

### セット内容

- ①センサーライト ..... 1台      ③アンカー ..... 2個  
②タッピングネジ ..... 2本      ④取扱説明書・保証書(本書) ..... 1部





※欠品や破損があった場合は、品番(800-LED036)と上記の番号(①～④)と名称(タッピングネジなど)をお知らせください。

デザイン及び仕様については改良のため予告なしに変更することがあります。  
本書に記載の社名及び製品名は各社の商標又は登録商標です。





サンワサプライ株式会社

安全にお使いいただくためのご注意(必ずお守りください)





この取扱説明書の表示では、製品を安全に正しくお使いいただき、あなたや他の人々への危害や財産への損害を未然に防止するために、様々な表示をしています。その表示と意味は次のようになっています。内容をよく理解してから、本文をお読みください。

 <b>警告</b>	内容を無視して誤った使い方をすると、人が死亡または重傷を負う可能性がある内容を示しています。
 <b>注意</b>	内容を無視して誤った使い方をすると、人が傷害を負う可能性または財産に損害が発生する可能性がある内容を示しています。
 <b>禁止</b>	行ってはいけない「禁止」行為の内容を示しています。
 <b>指示</b>	「指示」に従って行っていただく強制の内容を示しています。



 **警告**

-  **幼児、お子様には絶対に触れさせない。**  
ケガなどの事故につながる恐れがあります。
-  **分解・修理・改造は絶対にしない。**  
火災や感電の原因となります。修理は販売店または弊社営業所にご依頼ください。
-  **高温になる場所や湿気、ホコリが多い場所に設置しない。**  
火災や感電の原因となります。
-  **高い場所や不安定な場所には設置しない。**  
落下して、故障やケガなどの事故につながる恐れがあります。
-  **大量の水がかかる場所、浸水の恐れのある場所に設置しない。**  
本製品はIP54に適合しておりますが、完全防水ではありませんので、水が入ると火災や故障の原因となります。

 **警告**

-  **振動や衝撃の多い場所には設置しない。**  
落下して、故障やケガなどの事故につながる恐れがあります。
-  **点灯中のライトを直接見ない。**  
目の痛みや視力障害の原因になる恐れがあります。
-  **本体が落下などにより破損した場合は使用を中止する。**  
火災や感電の原因となります。販売店または弊社営業所まで修理をご依頼ください。
-  **取付けはこの取扱説明書に従って確実にを行う。**  
取付けに不備があると、火災や落下、故障の原因となります。
-  **火気、暖房器具、室外機など、高温になる物の近くに取付けない。**  
火災や変形、故障の原因となります。

 **注意**

-  **強い電波を発する機器の近くに取付けない。**  
誤作動や故障の原因となります。
-  **塵・油煙・引火性ガス・虫が発生する場所に取付けない。**  
発熱や火災の原因となります。

■お手入れの仕方

- 日常のお手入れは、柔らかい布でから拭きしてください。
- ※アルコール、シンナー系の溶剤や、化学ぞうきんをご使用になると変形、変色する場合があります。
- 汚れが著しい場合は、薄めた中性洗剤につけた布をかたく絞って拭いてください。
- ※洗剤は残らないように、水につけた布をよく絞って拭いてください。その後乾いた柔らかい布で水分を残さないように拭き取ってください。

## 1.各部の名称とはたらき

<表面>

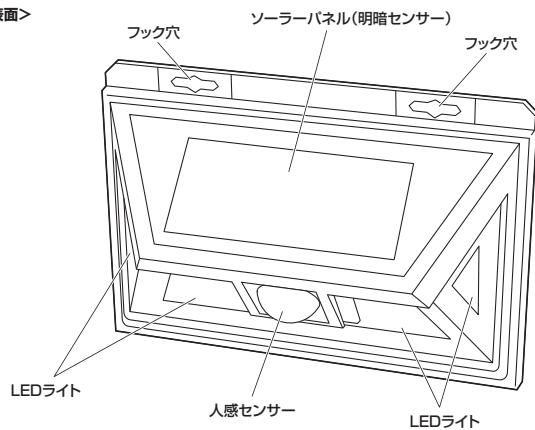

<背面>

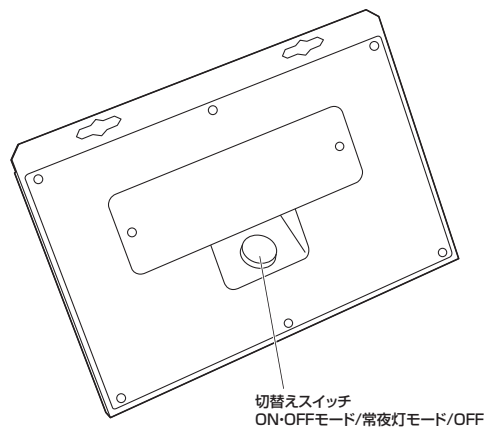

3

## 2.使用方法

背面の切替えスイッチを押してモードを切替えます。

※出荷時はOFFになっています。

順番は、OFF→ON-OFFモード(AUTO)→常夜灯モード(約4~5ルーメン)+人感センサー(約300ルーメン)  
→OFFの繰り返しで切替わります。

### ON-OFFモード

- 1 人感センサー感知範囲を人が通過するとLEDライトが強く点灯します。

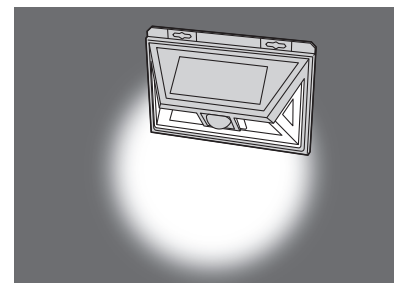

- 2 約20秒後、消灯します。  
※人感センサーが反応している間は点灯し続けます。

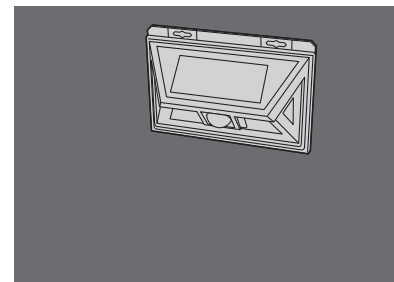

! 日中や明るい場所ではセンサーは反応しません。(暗さの目安は約20ルクス以下です)

4

## 2. 使用方法 (続き)

### 常夜灯モード

① 暗くなると、LEDライトが点灯します。

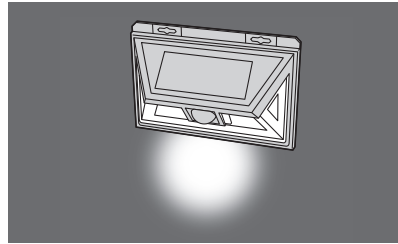

② 人感センサー感知範囲を人が通過すると光が強くなります。

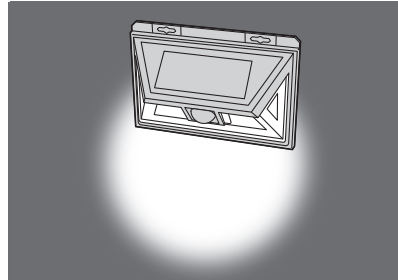

③ 約20秒後、光が弱くなります。  
※人感センサーが反応している間は光が強い状態が続きます。

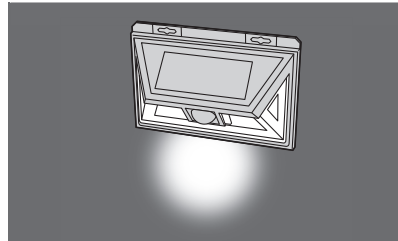

① 日中や明るい場所ではセンサーは反応しません。(暗さの目安は約20ルクス以下です)

## 3. 設置する前に

### ■準備

- 設置前にソーラーパネルが直接太陽光の当たる場所に置いて、フル充電してください。  
※充電時間約8時間(冬場や曇りの日では充電時間が長くなります)

### ■センサー範囲

センサー探知角度：最大約120°  
センサー探知距離：約3~5m

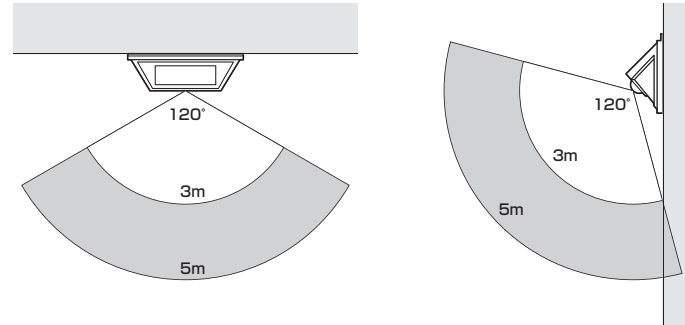

## ⚠ 注意



次のような場所に取り付けしないでください。落下・センサーの誤作動の原因になります。

- 不安定なところ
- 夜間でも明るい街路灯の近辺
- 風などで揺れる植物の近く
- 洗濯物の近く
- ガラス越しのところ
- 電波の強いところ
- 強い振動を受けるところ
- エアコンの室外機などの送風を受けるところ
- 犬や猫などの動物が通るところ
- 車の通る道路に面したところ
- 床や壁からの反射を強く受けるところ



ソーラーパネルに直接太陽光が当たる場所に設置してください。  
日陰になる時間が長い場所では十分に充電されないために、動作時間が短くなります。



万一落下しても事故の起こらない場所に設置してください。  
本製品の設置により生じた建物等への損傷やその他の被害に関して弊社は一切責任を負いません。

#### 4. 取付方法

##### 壁に芯材がある場合

- ① 取付ける壁にドリルで下穴を開けます。  
(直径2.5mm、深さ約20mm)  
※必ず内部に芯材がある部分に設置してください。

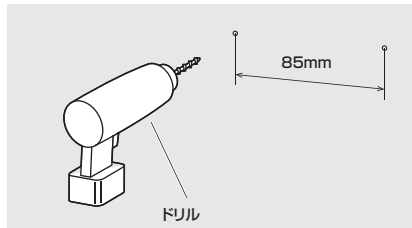

- ② タッピングネジを使用して、センサーライトを壁に取付けます。

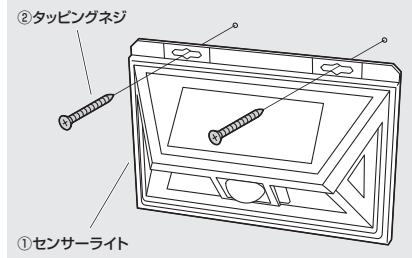

- ❗ ● 剛性の弱い壁に取付けた場合、本製品が脱落することがあります。壁の剛性を十分に考慮の上で取り付ける場所を決めてください。

##### コンクリートの壁の場合

- ① 取付ける壁にドリルで下穴を開けます。  
(直径6~6.5mm、深さ約30~35mm)

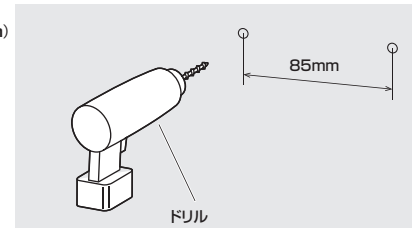

- ② 下穴にアンカーを打ち込みます。

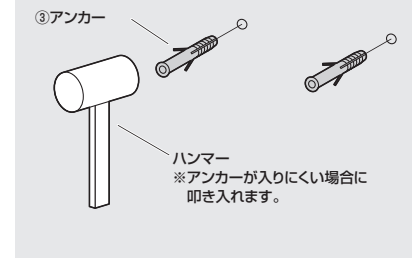

- ③ タッピングネジを使用して、センサーライトを壁に取付けます。

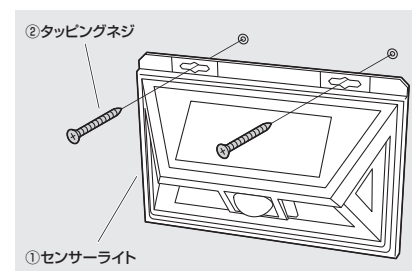

## 5.故障かな?と思ったら...

状況	調べるところ	直し方
感知エリアに人が入ったのに点灯しない	充電されていますか?	ソーラーパネルの角度を調節するか、太陽光が当たる場所に変更してください。
	感知エリアの設定は適切ですか?	取付け場所を変更するか、感知エリアの再調節をしてください。
	センサーに向かって移動していませんか?	人が感知エリアを横切るように取付け場所を変更してください。
	冬で衣類を着込んでいませんか? 雨降りや傘をさしていませんか? 夏で周囲の温度が上がっていませんか?	センサーは人の動きによる温度変化を感知するため、周囲の温度と体温の温度差が小さいと感知しにくいことがあります。
	感知エリアが遮られていますか?	センサーの前に壁があると人の動きを感知できません。取付け場所を変更するか、感知範囲を再調節してください。
感知エリアに人がいないのに点灯する	感知エリアや周囲に誤動作の原因がありませんか? 照明、洗濯物、動物、車、電波ノイズなど	誤動作の原因を取除くか、感知エリアを調節し直してください。
	常夜灯モードになっていませんか?	切替えスイッチでモードを変更してください。
感知エリアに人がいるのに消灯する	人が静止していませんか?	感知エリア内でも静止している人は感知しません。
	感知エリアに入っていますか?	感知エリアを調節してください。
消灯しない	感知エリアに人がいませんか?	感知エリアから離れるか、静止してください。
	常夜灯モードになっていませんか?	切替えスイッチでモードを変更してください。

## 6.仕様

色温度	約6000~7000K		
光束	約300ルーメン		
定格出力	3.7V		
電源	リチウムイオンバッテリー(1500mAh) ※PSE認証済		
連続使用時間	約2.5時間		
バッテリー容量	1500mAh		
充電時間	約8時間	ソーラーパネル	5.5V・0.5W
材質	ABS樹脂	センサー探知方式	赤外線探知式
使用温度範囲	-10℃~40℃	センサー探知角度	最大約120°
防水規格	IP54	センサー探知距離	約3~5m
サイズ・重量	W153×D49×H105mm・約214g		
付属品	タッピングネジ×2本、アンカー×2個、取扱説明書・保証書		

※充電時間は日射条件、周囲温度、季節によって大きく変動します。

※充電時間は目安であり、保証するものではありません。

※弊社試験基準により、実施した結果です。

※設置前にソーラーパネルが直接太陽光に当たる場所においてフル充電してください。

充電時間は、約8時間以上となります。

(天候具合、季節、ソーラーの照射角度・設置場所等により充電時間が長くなります。)