

## 折りたたみUSB扇風機 取扱説明書



この度は、折りたたみUSB扇風機「400-TOY045W」(以下本製品)をお買い上げいただき誠にありがとうございます。この取扱説明書では、本製品の使用方法や安全にお取扱いいただくための注意事項を記載しています。ご使用前によくご覧ください。読み終わったあとこの取扱説明書は大切に保管してください。

### 最初にご確認ください

お使いになる前に、セット内容がすべて揃っているかご確認ください。  
万一、足りないものがありましたら、お買い求めの販売店にご連絡ください。

#### セット内容

- ①USB扇風機 ..... 1台
- ②USB充電ケーブル ..... 1本
- ※欠品や破損があった場合は、品番(400-TOY045W)と上記の番号(①~③)と名称(USB充電ケーブルなど)をお知らせください。
- ③取扱説明書・保証書(本書) ..... 1部

デザイン及び仕様については改良のため予告なしに変更することがあります。  
本書に記載の社名及び製品名は各社の商標又は登録商標です。

## サンワサプライ株式会社

### 使用上のご注意

#### <免責>

- 本製品の故障、またはその使用によって生じた直接、間接の損害については弊社はその責を負わないものとします。あらかじめご了承ください。
  - 子供だけで使用したり、お子様の手の届くところに置かないでください。
    - ▲感電やケガの原因となることがあります。
  - 本製品は電気で動作しておりますので、発火する危険があります。万一、煙が出たり異臭がした場合は、本製品及び接続しているパソコンや機器の電源を切り、お買い上げの販売店または弊社までご連絡ください。
  - 雷が鳴っているときに、本製品やケーブルに触れないでください。
    - ▲落雷により感電する恐れがあります。
  - 濡れた手で本製品やケーブルに触らないでください。
    - ▲本製品がパソコンに接続されているときは、感電する恐れがあります。
  - 本製品を水につけたり、水をかけないでください。
    - ▲故障や感電の原因となることがあります。
  - 本製品内部に液体、金属などの異物が入らないようにしてください。
    - ▲感電や火災、故障の原因となることがあります。
  - 本製品に強い振動や衝撃を与えないでください。
    - ▲故障・破損などの原因となることがあります。
  - 本製品を水分や湿気の多い場所、直射日光の当たる場所、ホコリや油煙などの多い場所、車中や暖房器具のそばなどの高温となる場所で使用したり、設置したり、保管しないでください。
    - ▲故障・感電などの原因となることがあります。
  - 本製品を重ねて設置したり、本製品の上に重いものを置かないでください。
    - ▲火災や故障の原因となることがあります。
  - 本製品を不安定な場所に設置したり、保管しないでください。
    - ▲落下により故障・破損の原因となることがあります。
  - 本製品のケーブルを抜き差しするときは、必ずコネクタ部分を持ち、無理な力を加えないでください。
    - ▲故障・破損などの原因となることがあります。
  - 本製品のケーブルは、家具で踏んだり、扉で挟まれないでください。
    - ▲火災や故障の原因となることがあります。
  - 本製品を使用中に発生したデータやプログラムの消失についての保証はいたしかねます。
    - ▲定期的にバックアップを取るなどの対策をあらかじめ行ってください。
  - 本製品のお手入れをする場合には、ベンジンやシンナーなどの揮発性有機溶剤が含まれているものは使用しないでください。
    - ▲表面を傷めたり、故障の原因となることがあります。乾いた柔らかい布で乾拭きしてください。
  - 本製品は医療機器、原子力設備や機器、航空宇宙機器、輸送設備や機器などの人命に関わる設備や機器、及び高度な信頼性を必要とする設備や機器やシステムなどへの組み込みや使用は意図されておりません。これらの用途に本製品を使用され、人身事故・社会的障害などが生じても弊社はいかなる責任も負いかねます。
  - 本製品を長期間使用しない場合は、USBポートから外してください。
  - ご使用でない時期でも内蔵バッテリーへの充電はこまめにしてください。
    - ▲そのまま放置した場合には、放電してしまい使用できなくなることがあります。
  - 万が一、内蔵電池が液漏れした場合は、素手で液に触らないでください。液が目に入った場合、目をこすらず、水道水などのきれいな水で目を洗い、医師の治療を受けてください。また、衣服や、皮膚についた場合も、火傷やケガの原因になりますので、水道水などのきれいな水で十分に洗い流し、皮膚に炎症などの症状がある場合は、医師に相談してください。
  - 本製品内蔵のリチウムイオンバッテリーは自然放電しますので、念のため、ご使用前に蓄電されることをおすすめします。また、蓄電後、長期間使用しなかった場合は、蓄電してからご使用ください。
- ※長時間蓄電しない状態で放置していますと、電池の寿命が短くなりますので、3ヶ月に1度は満充電してください。本製品の使用時間が極端に短くなりましたら内蔵リチウムイオンバッテリーの使用期限が近づいておりますので、新品の買い替えをご検討ください。

### 1.特長

- 伸縮自在で調整可能なUSB充電式扇風機です。
- 風量は4段階の調節ができます。
  - ※LOW-MID-HIGH-リズム風
- 一度の充電で最大24時間連続使用できます。
  - ※風量LOWで使用時(満充電の場合)
- 上下に180°回転するため、前向きにしてサーキュレーターのような役割も可能です。
- 使わない時は折りたたんで収納でき、コンパクトになる為、持ち運びも便利です。
- 台座はゴムパター付きで、安定感があります。

### 各部の名称とはたらき

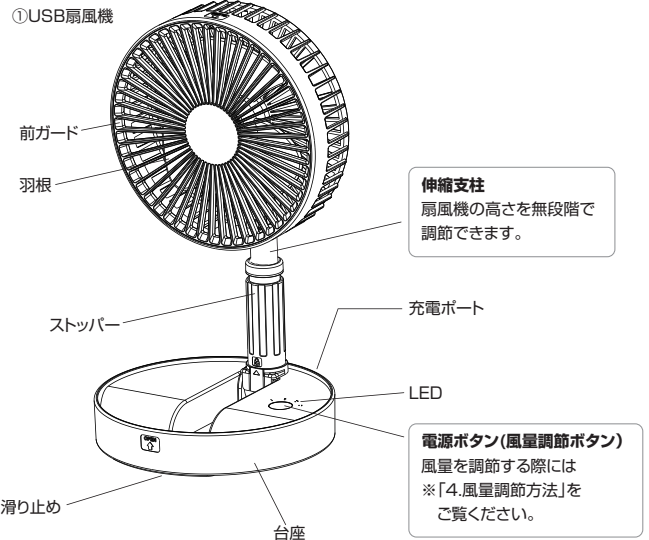

### 2.充電方法

- ①付属のUSB充電ケーブルを本製品の充電ポートに接続し、USB Aコネクタ側は電源を供給できるUSBポートに接続してください。充電が自動的に開始されます。
- ②充電中はLEDが点滅します。(通常充電時間:約4.5時間)
  - ※満充電になるとLEDが全て点灯します。

※本製品は、パソコンのUSBポート、USB充電器やモバイルバッテリーと接続して充電できます。  
※コネクタの差し込み向きを確認し、正確な向きで接続してください。

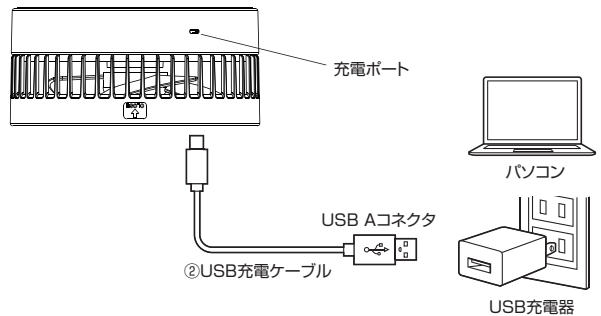

### 3.組み立て方法

- ①側面のOPENマークあたりを手で持ち、起こします。

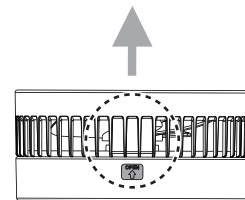

- ②ストッパーが台座に対して垂直になるまで起こします。

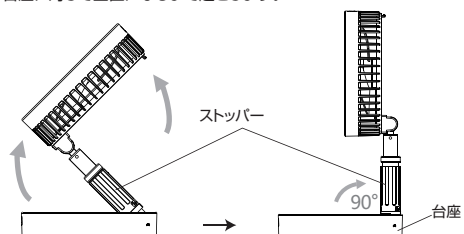

### 3.組み立て方法(続き)

③ ストッパーを時計回りに(矢印の方向)に回して、固定します。

転倒の恐れがありますので、図のようにロックマークと三角マークがぴったり合う位置まで回して確実に固定してください。

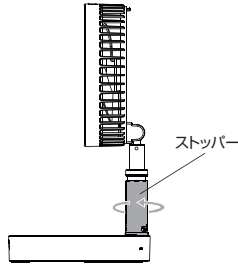
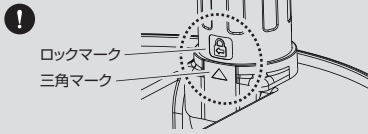

④ 羽根部を好きな位置に角度調節します。

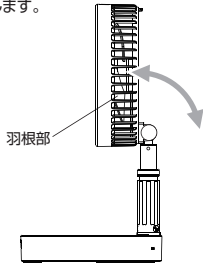

⑤ 伸縮支柱を引き上げて、高さを調節します。  
※高さは無段階に調節できます。

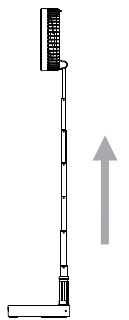

### 4.風量調節方法

電源ボタン(風量調節ボタン)を押すとLEDが全て点灯し待機状態になります。その後、電源ボタンを押すたびに風量が変わります。

電源ボタンを1回押すごとに風量が変わります。  
LOW→MID→HIGH→リズム風→電源OFF

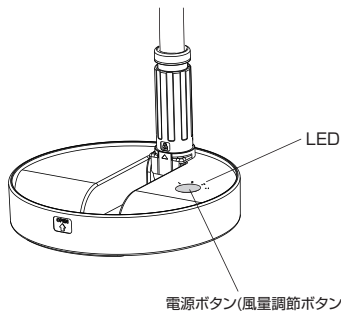

電源OFF状態以外で数秒経つと、LEDが全て点灯し、待機状態となります。再び電源ボタンを押すと、風量を変更できます。

### 5.お手入れ方法

ぬるま湯が薄めた台所用中性洗剤を浸した柔らかい布を固くしぼって汚れを拭き取り、乾拭きします。羽根のお手入れの際には、前ガードを反時計回り(矢印の方向)に回して取外し、羽根の汚れを拭き取ってください。

前ガードを取付ける際は、内側の溝を合わせて時計回りに回して取付けます。

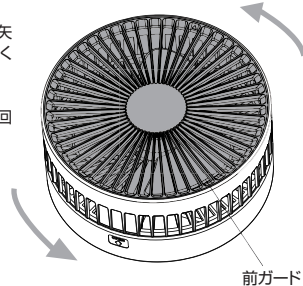

●本製品の羽根は取外すことはできません。  
●本体部分は壊れる可能性があるため水洗いしないでください。

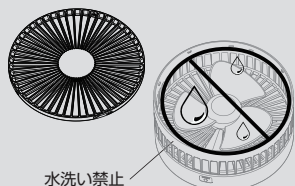

### 6.収納方法

① 伸縮支柱を縮めたら、ストッパーを反時計回り(矢印の方向)に回して緩めます。

正しく収納できない恐れがありますので、図のようにアンロックマークが三角マークと合う位置、もしくは通り過ぎるまで(アンロックマークが三角マークより右にくるまで)緩めてください。

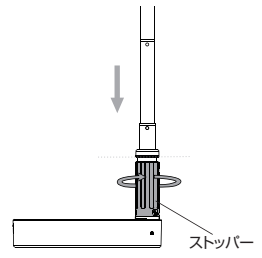

② ストッパーと羽根部を図のように倒します。

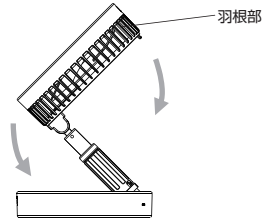

③ 台座に羽根部をしっかりとめ込みます。

羽根部の外周数ヶ所を少しずつ台座にはめ込んでいくとキレイに収納できます。

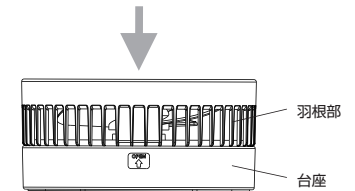

### 7.仕様

インターフェース	USB microB ポート
本体サイズ・重量	W197×D197×H93mm(収納時), W197×D197×H975mm(組み立て時)・約964g
ファン回転直径	約150mm(3枚羽根)
回転角度	上下180°
首振り	手動式
風量調節	LOW、MID、HIGH、リズム風
材質	アルミニウム合金、ABS樹脂
連続使用時間	5~24時間 ※風量によって異なります。
充電電池	リチウムイオンバッテリー 3.7V 720mAh
充電時間	約4.5時間で満充電 ※1A以上のUSB充電器から充電した場合。
電源	DC5V、1A
付属品	USB充電ケーブル(約1.5m)

### 8.保証規定

- 保証期間内に正常な使用状態でご使用の場合に限り品質を保証しております。万一保証期間内で故障がありました場合は、弊社所定の方法で無償修理いたしますので、保証書を本製品に添えてお買い上げの販売店までお持ちください。2.次のような場合は保証期間内でも有償修理になります。
  - (1)保証書をご提示いただけない場合。
  - (2)所定の項目をご記入いただけない場合、あるいは字句を書き換えられた場合。
  - (3)故障の原因が取扱以上の不注意による場合。
  - (4)故障の原因がお客様による輸送・移動中の衝撃による場合。
  - (5)天変地異、ならびに公害や異常電圧その他の外部要因による故障及び損傷の場合。
  - (6)譲渡や中古販売、オークション、転売などでご購入された場合。
- お客様ご自身による改造または修理があったと判断された場合は、保証期間内での修理もお受けいたしかねます。
- 本製品の故障、またはその使用によって生じた直接、間接の損害については弊社はその責を負わないものとします。
- 本製品を使用中に発生したデータやプログラムの消失、または破損についての補償はいたしかねます。
- 本製品は医療機器、原子力設備や機器、航空宇宙機器、輸送設備や機器などの人命に関わる設備や機器、及び高度な信頼性を必要とする設備や機器やシステムなどへの組み込みや使用は意図されておりません。これらの用途に本製品を使用され、人身事故、社会的障害などが生じて弊社にはいかなる責任も負いかねます。
- 修理ご依頼品を郵送、またはご持参される場合の諸費用は、お客様のご負担となります。
- 保証書は再発行いたしませんので、大切に保管してください。
- 保証書は日本国内においてのみ有効です。

保証書	サンワサプライ株式会社
型番: 400-TOYO45W	
シリアルナンバー:	
お客様・お名前・ご住所・TEL	
販売店名・住所・TEL	
担当者名	
保証期間 6ヶ月	お買い上げ年月日 年 月 日

本取扱説明書の内容は、予告なしに変更になる場合があります。

サンワサプライ株式会社

ver.1.0

サンワダイレクト / 〒700-0825 岡山県岡山市北区田町1-10-1 TEL.086-223-5680 FAX.086-235-2381 BJI/KG/IDaRr