

スマートスイッチロボット (Sanwa Connect) アプリ取扱説明書 ver.1.0

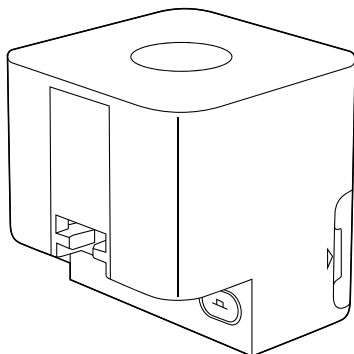

最初に、同梱の取扱説明書をご確認の上、
専用アプリ「Sanwa Connect」の
インストール・設定を行ってください。

※本アプリは、機能改善やメンテナンスのため、予告なく画面の表示や表記が変更される場合があります。
あらかじめご了承ください。

※本取扱説明書は、Android版アプリの画面をもとに作成しています。
iOS版アプリでも基本的な機能や操作は同じですが、
画面の表示や表現が一部異なる場合があります。

デザイン及び仕様については改良のため予告なしに変更することがあります。
本書に記載の社名及び製品名は各社の商標又は登録商標です。

サンワサプライ株式会社

- 1** 基本画面操作 P.3
- 2** 設定画面操作 P.5
- 3** 取付け方法 P.6
- 4** デバイス設定画面 P.10
- 5** プロフィール P.12

1 基本画面操作

ホーム画面から本製品を選択して基本画面を表示させます。

<ホーム画面>



<基本画面>

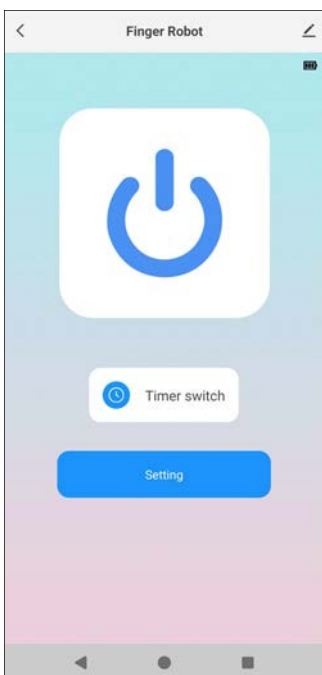

1 基本画面操作 の続き

基本画面について

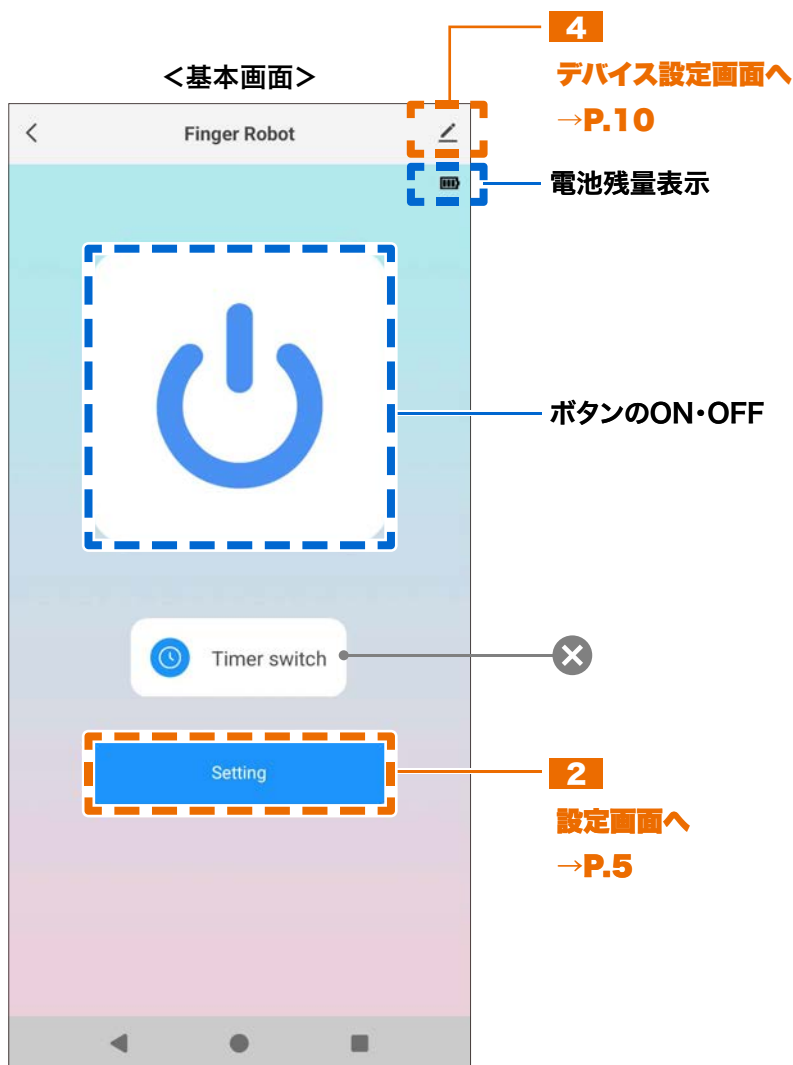

は使用できません。

2 設定画面操作

基本画面でsettingを押すと下記の画面に移動し、本製品の設定を行えます。

<設定画面>

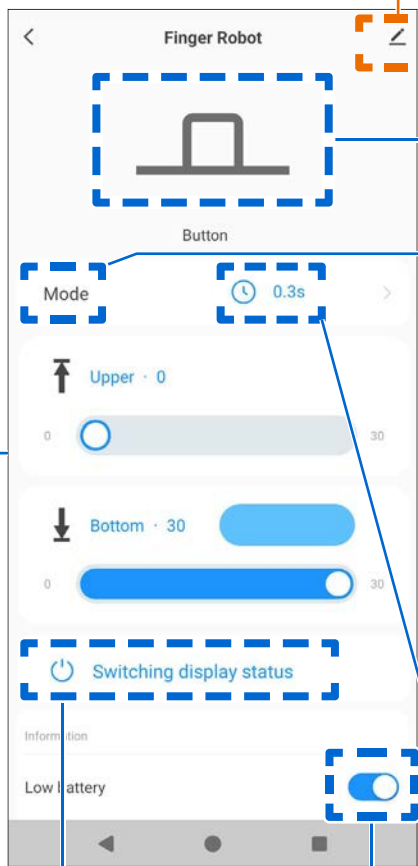

4

デバイス設定画面へ
→P.10

現在のモードを表示

モード切替え

<ボタンに取付ける>



▶ Button

<スイッチに取付ける>



▶ Switch

ボタンの押し時間設定

設定した時間だけ本製品の可動部を下げます。

※モード:Button時のみ
使用可能

①スマートスイッチロボット

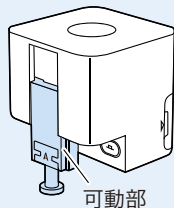

電池残量低下時の
通知のON・OFF

「ボタンのON・OFF」表示色の切替え



詳しくは 3 取付け方法
→P.7

もくじに戻る

3 取付け方法

詳細は各項目をご覧ください。

ボタン用アタッチメントを選んで、アタッチメント取付部に取付けます。

①スマートスイッチロボット

アタッチメント取付部

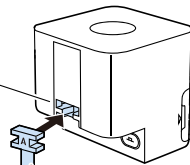

ボタン用アタッチメント

ボタンに
取付ける場合



ボタンの場所や形状に合わせて②・③の長さ違いの2種類から選んでください。



②ボタン用
アタッチメントA



③ボタン用
アタッチメントB

スイッチに
取付ける場合



Cスイッチ用両面テープの剥離紙を剥がし、④スイッチ用アタッチメントCに貼付けてからアタッチメント取付部に取付けてください。

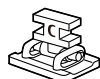

④スイッチ用
アタッチメントC



⑥Cスイッチ用
両面テープ

剥離紙を剥がす

本製品可動部の調整→P.7

本製品の取付け→P.9

もくじに戻る

3 取付け方法 の続き

本製品可動部の調整

本製品を取り付ける前に設定画面から可動部の最大値を調整します。
ボタンやスイッチを押せる丁度良い長さに調整してください。



ボタンに取付ける場合、可動部の調整のみでは不十分な時はボタンアタッチメントを付替えてもう一度試してください。

①スマートスイッチロボット

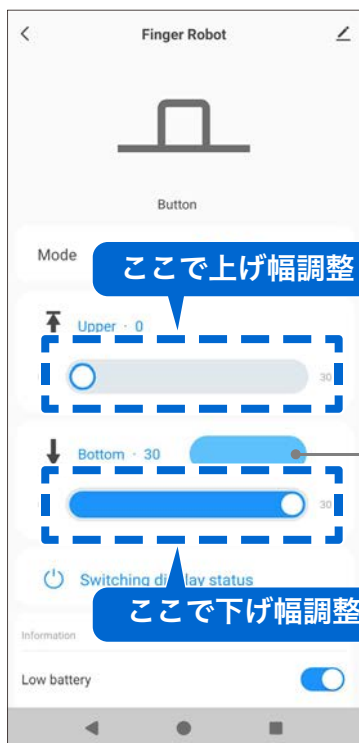
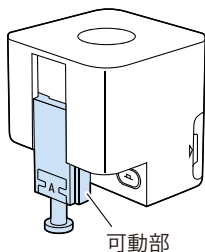

は使用できません。

3 取付け方法 の続き

各取付け場所の本製品可動部の調整例

下記は取付け例と可動部の数値の例です。
数値は実際の取付けの際に参考として使用してください。

取付け例1:照明ボタン

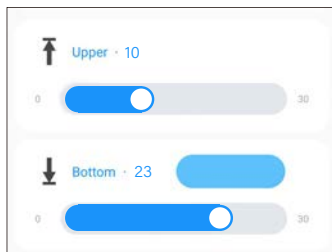
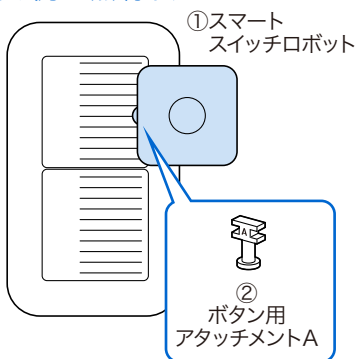

取付け例2:照明スイッチ

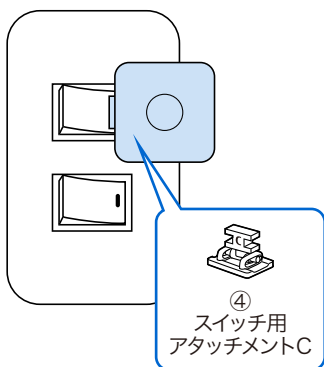

取付け例2:オートロック解除、給湯器

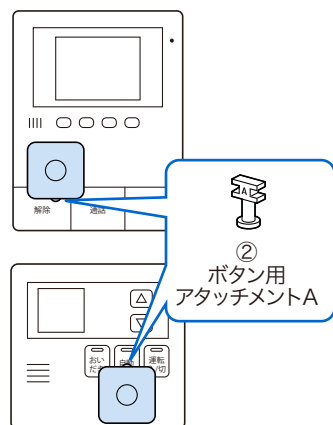

3 取付け方法 の続き

本製品の取付け

- 必ず本製品可動部の調整をしてから取付けてください。→P.7
- 粘着が定着するまで、24時間程度かかります。その間は負荷をかけたり、使用したりしないでください。
- 本製品の取付けにズレや浮きがないか定期的に確認してください。

1

本体固定用両面テープの剥離紙を剥がし、両面テープ取付部に貼付けて使用してください。

スイッチ用アタッチメントCを使用する

場合はCスイッチ用両面テープの剥離紙を剥がしてください。

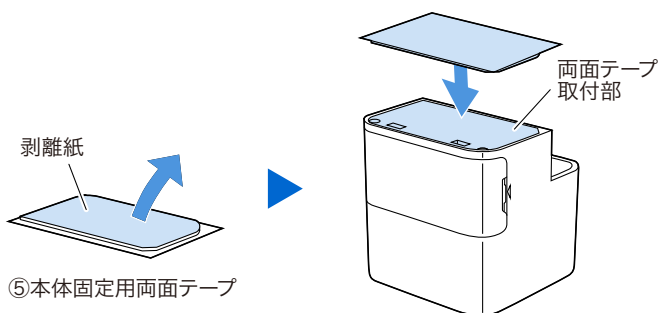

2

本体固定用両面テープの反対側の剥離紙も剥がし、任意の場所に取り付けてください。

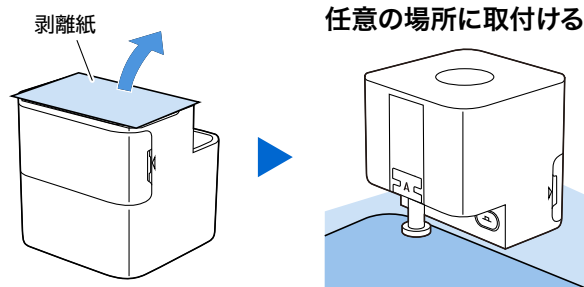

スイッチ用アタッチメントCを使用する場合は可動部を下げて、スイッチ用アタッチメントCとスイッチを接着します。

[もくじに戻る](#)

4 デバイス設定画面操作

設定画面で下記をタップしてデバイス設定画面を表示させます。

<設定画面>

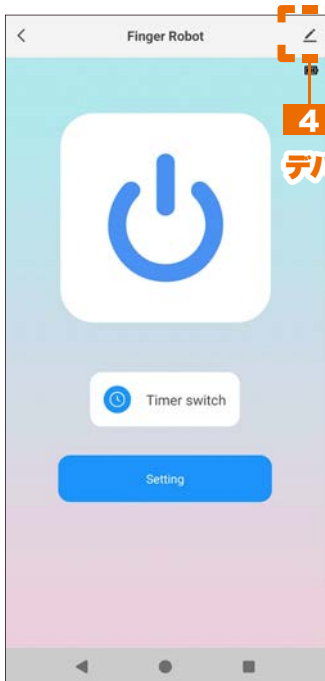

デバイス設定画面へ



<デバイス設定画面>



もくじに戻る

4 デバイス設定画面操作 の続き

デバイス設定画面について

<設定画面>



①設定

登録している名称やアイコンを変更できます。

②デバイス情報

デバイス情報を表示します。

③ホーム画面に追加

ホーム画面にアイコンを表示します。

④デバイスのアップデート

デバイスのシステムを最新バージョンに更新、または現在のバージョンを表示します。

⑤デバイスを削除

登録したデバイスを削除します。



は使用できません。

もくじに戻る

5 プロフィール

ホーム画面の画面下の「プロフィール」を押してからプロフィール画面に移動し、プロフィールを設定してください。

<プロフィール画面>



①ニックネームを設定

プロフィール画像、ニックネーム、タイムゾーンを設定します。

②外部サービス連携 ※本製品では使用できません。

③グループ管理

グループの作成や設置場所の作成、招待されたグループへの参加が可能です。

④メッセージセンター

通知されたメッセージを確認できます。

⑤よくある質問とフィードバック

よくある質問を確認できます。

サンワダイレクト本店

<https://direct.sanwa.co.jp/>



SNSで情報配信中!



X



Facebook



Instagram



YouTube



LINE

本取扱説明書の内容は、予告なしに変更になる場合があります。

サンワサプライ株式会社

サンワダイレクト / 〒700-0825 岡山県岡山市北区田町1-10-1 TEL.086-223-5680 FAX.086-235-2381

CG/AF/YT

もくじに戻る