

スマートカーテンロボット (Sanwa Connect) 取扱説明書 ver.1.0

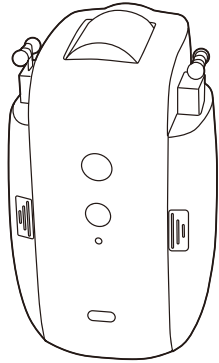

この度は、スマートカーテンロボット(Sanwa Connect)「400-SSA008」(以下本製品)をお買い上げいただき誠にありがとうございます。この取扱説明書では、本製品の使用方法や安全にお取扱いいただくための注意事項を記載しています。ご使用前によくご覧ください。読み終わったあともこの取扱説明書は大切に保管してください。

最初にご確認ください

お使いになる前に、セット内容がすべて揃っているかご確認ください。万一、足りないものがありましたら、お買い求めの販売店にご連絡ください。

セット内容

- ①カーテンロボット 1台
- ②サイドカバー 2個
- ③取付用ロール(大) 2本
- ④取付用ロール(中) 2本
- ⑤取付用ロール(小) 2本
- ⑥充電用USBケーブル 1本
- ⑦取扱説明書・保証書(本書) 1部

※欠品や破損があった場合は、品番(400-SSA008)と上記の番号(①～⑦)と名称(取付用ロール(大)など)をお知らせください。

デザイン及び仕様については改良のため予告なしに変更することがあります。本書に記載の社名及び製品名は各社の商標又は登録商標です。

サンワサプライ株式会社

安全にお使いいただくためのご注意(必ずお守りください)

警告 人が死亡または重傷を負うことが想定される危害の内容

- 分解、改造はしないでください。(火災、感電、故障の恐れがあります)
- ※保証の対象外になります。
- 水などの液体で濡らさないでください。(火災、感電、故障の恐れがあります)
- 小さな子供のそばでは本製品の取外しなどの作業をしないでください。(飲み込む恐れがあります)

注意 人がけがを負う可能性、または物的損害の発生が想定される内容

- 取付け、取外しの作業は慎重に行ってください。(機器の故障の原因になります)
- 動作環境の範囲を超えるような以下の環境では使用しないでください。
 - (1) 直接日光の当たる場所
 - (2) 湿気や水分のある場所
 - (3) 傾斜のある不安定な場所
 - (4) 静電気の発生する場所
 - (5) 通常の生活環境とは大きく異なる場所
 - (6) マグネットのような時期のある場所
- 長時間使用後は高温になっております。取扱いにはご注意ください。(火傷の恐れがあります)
- お手入れについて
 - (1) 清掃するときは電源をお切りください。
 - (2) 機器は柔らかい布で拭いてください。
 - (3) シンナー・ベンジン・ワックス等は使わないでください。

1.各部の名称

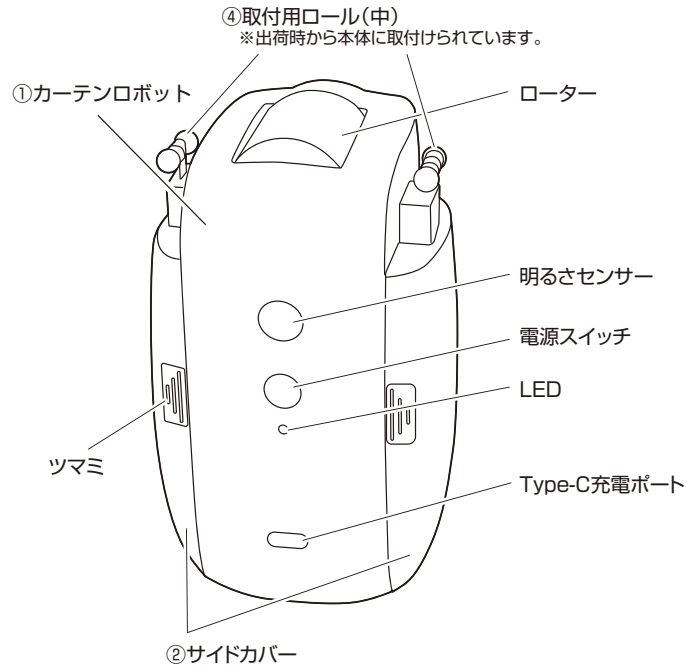

③取付用ロール(大)



⑥充電用USBケーブル



⑤取付用ロール(小)



2.本製品の使用手順

本製品を使用する時は、3.充電方法～6.取付け方法までの手順を終えたあと、アプリ操作を行ってください。



3.充電方法

- (1) 付属の充電用USBケーブルを用いて本体を充電します。充電中はLEDが赤色に点灯します。満充電になるとLEDは緑色に点灯します。充電時間は約10時間です。

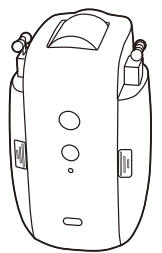
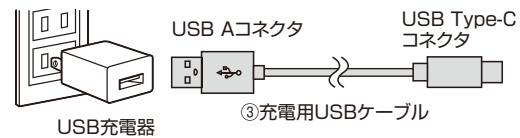

4.アプリのインストール方法

(1) スマートフォン・タブレットがWi-Fiに接続されていることを確認します。

(2) iOSをお使いの方は「App Store」、Android端末をお使いの方は「Playストア」を開き、「Sanwa Connect」を検索してください。

▼ iOS



▼ Android



または、右の二次元コードを読み込んでください。

(3) 「Sanwa Connect」というアプリが表示されるので、画面の指示に従ってインストールしてください。



5. 本製品とアプリの接続方法

アプリにログインする

本製品を初めてご使用になる場合は、アカウントの設定が必要です。以下の方法で設定を行ってください。(説明画面はiOSバージョンですが、Android用アプリでも同じ設定を行います)

- (1) **アプリのインストールが終わったら、「Sanwa Connect」のアプリをタップして起動してください。**

アプリの設定中にBluetoothの使用・通知の送信・位置情報の使用への許可を求めてくる場合があります。その場合は「OK」・「許可」をタップしてください。

- (2) **「登録」をタップしてください。**



- (3) **プライバシーポリシーを読み、「同意する」をタップしてください。**

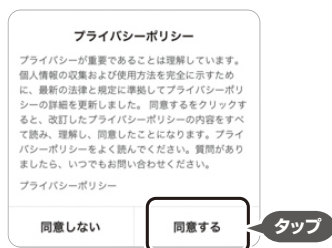

- (4) **アカウントを作成します。**

登録するメールアドレスを入力し、「照合コードの取得」をタップしてください。



- (5) **登録したメールアドレスにメールが届きます。**

メール内の認証コードをアプリ画面に入力してください。



- (6) **パスワードを設定し、入力したら「完了」をタップしてください。**

以上で登録は完了です。その後、自動的にログインされます。



本製品をスマートフォンに接続する

本製品を接続する場合、スマートフォンのBluetoothをONにしてください。

- (1) **アプリの登録が終わった後、本体の電源をONにします。**
表示された画面上の「+」または「デバイスの追加」をタップします。

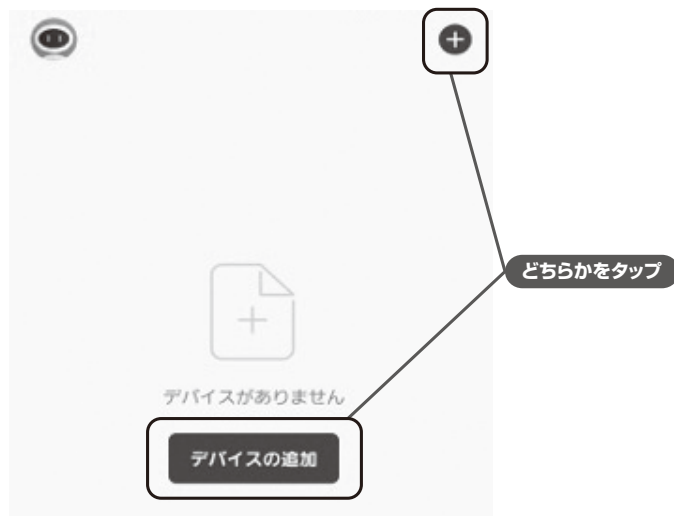

- (2) **画面上に「スマートカーテンロボット」が表示されます。**
スマートカーテンロボットのアイコンをタップします。



- (3) **アプリにデバイスが追加されると以下の画面が表示されます。**
「完了」をタップしてください。



これでデバイスの追加は完了です。

アプリの使い方は
こちらをチェック!



6. 取付け方法

カーテンレールに取付ける

出荷時はサイドカバーがカーテンロボットに取付けられています。
カーテンレールに設置する前に、ツマミを押しながら外します。

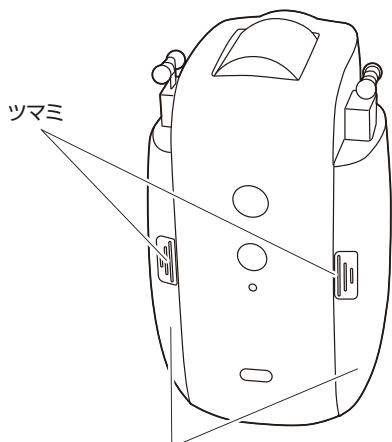

②サイドカバー

(1)カーテンレールに対してサイドカバーが平行になるように持ち、
取付用ローラーをカーテンレールに差込みます。

うまくはまらない場合は、取付用ローラーを付替える必要があります。
右記の「[取付け用ローラーを付替える](#)」を参照してください。

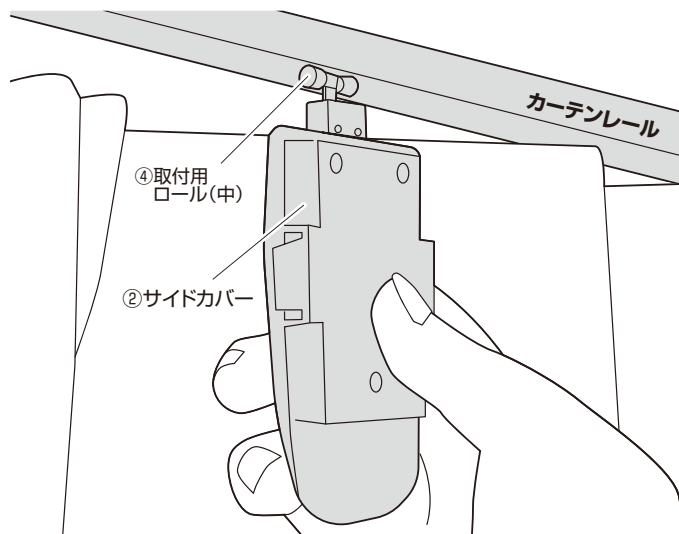

(2)カーテンレールに差込んだまま、サイドカバーを90°ひねります。

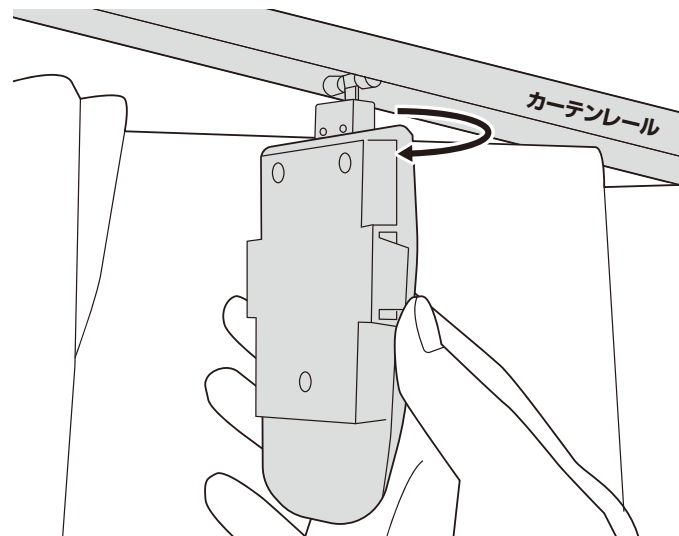

(3)逆側のサイドカバーも(1)(2)と同じ方法で取付けます。

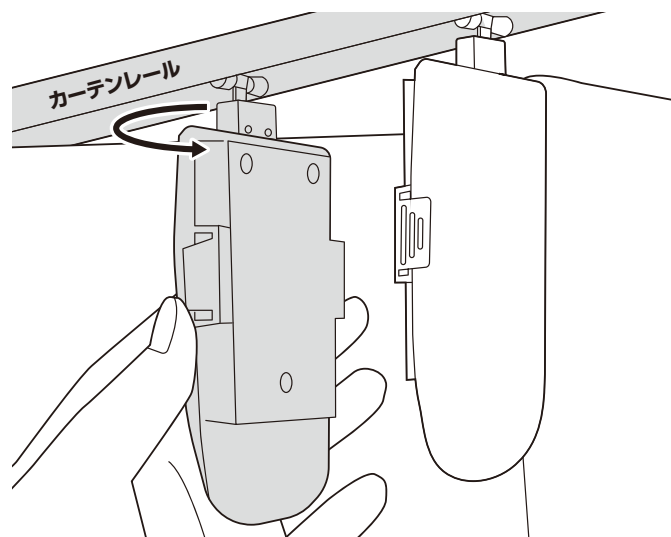

(4)カーテンレールにローターを押し当て、サイドカバーを引き下げてカーテン
ロボットのくぼみに合わせてはめ込みます。逆側も同じ方法で取付けます。

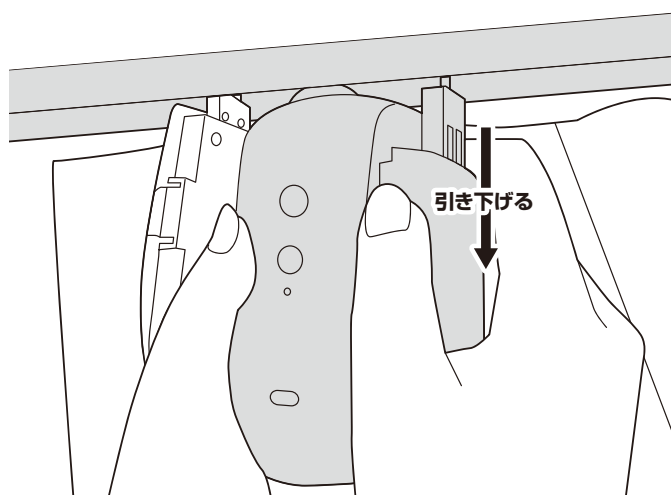

これで取付け完了です。

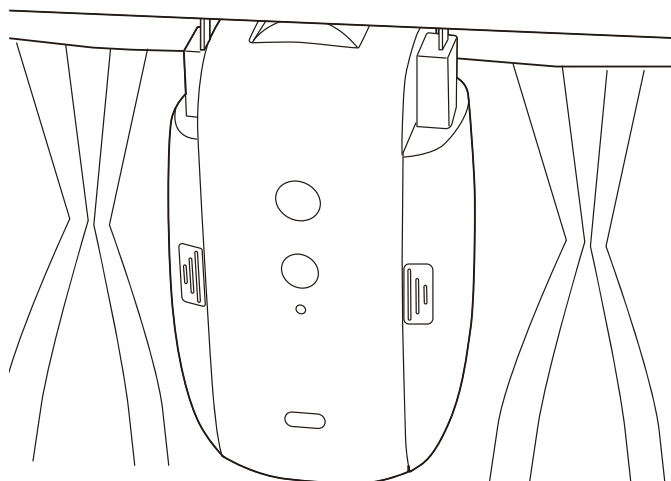

取付け用ロールを付替える

(1)取付け用ロールを引き下げて、サイドカバーの金属フックから外します。

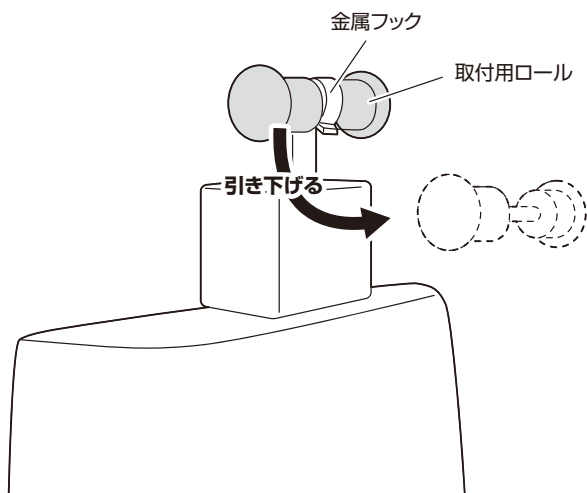

(2)付属の取付け用ロールの中から、カーテンレールに合ったサイズを選びます。中央の金属棒を、サイドカバーの金属フックに「パチッ」と音が鳴るまで押し込みます。

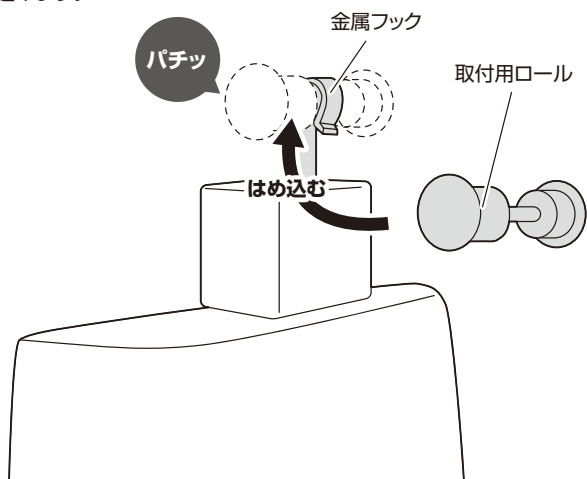

(2)もう片方のサイドカバーにも同じサイズの取付け用ロールを付け、再度カーテンレールへの取付けを試してください。

7.保証規定

- 1)保証期間内(本製品のご購入日から起算されます)に正常な使用状態でご使用の場合に限り品質を保証しております。万一保証期間内で故障がありました場合は、弊社所定の方法で無償修理または交換いたしますので、保証書(ご購入が証明できるもの)と製品を確認しお買い上げの店舗に連絡してください。
- 2)次のような場合は保証期間内でも有償修理になります。
 - (1)保証書(ご購入が証明できるもの)をご提示いただけない場合。
 - (2)所定の項目をご記入いただけない場合、あるいは字句を書き換えられた場合。
 - (3)故障の原因が取扱い上の不注意による場合。
 - (4)故障の原因がお客様による輸送・移動中の衝撃による場合。
 - (5)天変地異、ならびに公害や異常電圧その他の外部要因による故障及び損傷の場合。
 - (6)譲渡や中古販売、オークション、転売などでご購入された場合。
- 3)お客様ご自身による改造または修理があったと判断された場合は、保証期間内での修理もお受けいたしかねます。
- 4)本製品の故障、またはその使用によって生じた直接、間接の損害については弊社はその責を負わないものとします。
- 5)本製品を使用中に発生したデータやプログラムの消失、または破損についての補償はいたしかねます。
- 6)本製品は医療機器、原子力設備や機器、航空宇宙機器、輸送設備や機器などの人命に関わる設備や機器、及び高度な信頼性を必要とする設備や機器やシステムなどへの組み込みや使用は意図されておりません。これらの用途に本製品を使用され、人身事故、社会的障害などが生じても弊社はいかなる責任も負いかねます。
- 7)修理ご依頼品を郵送、またはご持参される場合の諸費用は、お客様のご負担となります。
- 8)保証書(ご購入が証明できるもの)は再発行いたしませんので、大切に保管してください。
- 9)保証書(ご購入が証明できるもの)は日本国内においてのみ有効です。

保証書		サンワサプライ株式会社
型番: 400-SSA008	シリアルナンバー:	
お客様・お名前・ご住所・TEL		
販売店名・住所・TEL		
担当者名	保証期間 6ヶ月	お買い上げ年月日 年 月 日

本取扱説明書の内容は、予告なしに変更になる場合があります。

サンワサプライ株式会社

サンワダイレクト / 〒700-0825 岡山県岡山市北区田町1-10-1
TEL.086-223-5680 FAX.086-235-2381

CG/AD/MZDaSz