

スマートホームカメラ ライト内蔵 (Sanwa Connect) 取扱説明書

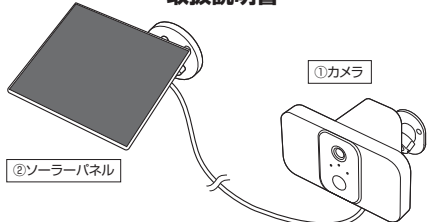

この度はスマートホームカメラ カメラ内蔵 (Sanwa Connect) [400-SSA007] (以下本製品) をお買い上げいただき誠にありがとうございます。この取扱説明書では、本製品の使用方法や安全にお取扱いいただくための注意事項を記載しています。ご使用前のよくご覧ください。読み終わったらあともこの取扱説明書は大切に保管してください。

最初にご確認ください

お使いになる前に、セット内容がすべて揃っているかご確認ください。万一、足りないものがありましたら、お買い求めの販売店にご連絡ください。

セット内容

- ①カメラ.....1台
 - ②ソーラーパネル.....1台
 - ③カメラ用ブラケット.....1個
 - ④アーム.....1本
 - ⑤ソーラーパネル用ブラケット.....1個
 - ⑥アーム固定用キャップ.....1個
 - ⑦カメラ用取付けネジ.....3個
 - ⑧カメラ用アンカー.....3個
 - ⑨ソーラーパネル用ネジ.....4個
 - ⑩ソーラーパネル用アンカー.....3個
 - ⑪充電用microUSBケーブル.....1本
 - ⑫取扱説明書・保証書(本書).....1部
- ※欠品や破損があった場合は、品番(400-SSA007)と上記の番号(①~⑫)と名称(アームなど)をお知らせください。

❗ 機器を使う前に必ずアプリケーションをインストールしてください。

デザイン及び仕様については改良のため予告なしに変更することがあります。本書に記載の社名及び製品名は各社の商標又は登録商標です。

サンワサプライ株式会社

1.各部の名称とはたらき

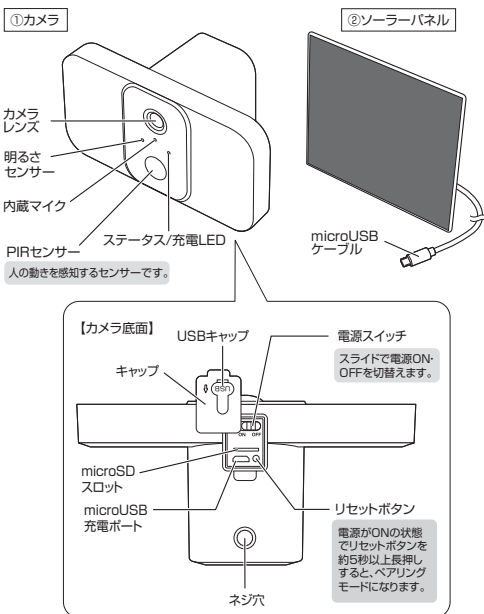

2.仕様

センサー	CMOS	画素数	200万画素	防水防塵規格	IP65	バッテリー容量	10400mAh
解像度	ビデオ/1920x1080,静止画/1920x1080			充電時間	満充電まで10時間		
センサーサイズ	1/3インチ			電池動作時間	約3ヶ月(ただし1日10回動作した場合)		
フォーカス	固定	画角(水平)	95°	スタンバイ時間	約10ヶ月	電源	DC5V 2A
最低照度	0ルクス※赤外線LED点灯時			無線周波数	2.4-2.4835GHz IEEE802.11b/g/n		
人感センサー	センサー距離/8m センサー範囲/120°			記録メディア	microSD/microSDXC(最大128GB)		
赤外線	LED数/6灯※赤外線点灯時はモクモード、赤外線フラッシュ距離/8m 赤外線波長/850			対応OS	Android 10~14, iOS 10~17		
				カメラW	W160xD84xH79mm/400g		
				ソーラーパネルW	W173xD163xH55mm/約240g		

3.カメラのステータスLEDについて

LED表示	カメラの状態
赤色点灯	電源ON
赤色高周波点滅	設定のスタンバイ
緑色点灯	カメラON
緑色に点滅	ネットワークペアリング
赤色と緑色が交互に点滅	OTAアップデート

4.本製品を使用するための手順

- SDカードの挿入→5.ご使用前に
- カメラの充電→6.充電方法
- 「Sanwa Connect」をインストール→7.アプリのインストール方法
- 「Sanwa Connect」に接続→8.本製品とアプリとの接続方法
- 設置場所の確認→9.設置上の注意
- ブラケットの組み立て→10.ブラケットの組み立て(ソーラーパネル用のみ)
- カメラとソーラーパネルの取付け→11.壁への取付け方法
12.カメラとソーラーパネルの取付け方法
- カメラとソーラーパネルの接続→12.カメラとソーラーパネルの取付け方法

5.ご使用前に

■SDカードの挿入

本製品を設置する前に、カメラ底面のmicroSDスロットにmicroSDカードを挿入してください。※カメラ図と同じ向きに合わせて、ラベル面を上にして挿入してください。

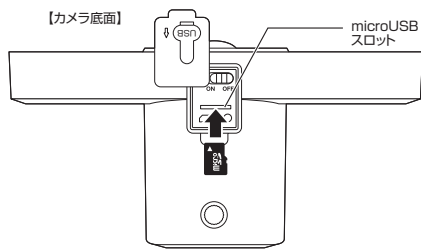

6.充電方法

■AC充電器での充電方法

カメラ底面のキャップを外し、充電ポートにmicroUSBケーブルを繋いで充電してください。

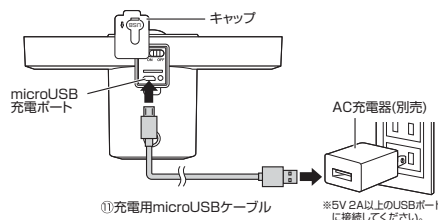

■ソーラーパネルでの充電方法

本体底面のUSBキャップを外し、内部の充電ポートにソーラーパネルのmicroUSBケーブルを差し込んで充電します。
※コネクタの向きに注意してください。
※充電中はステータス/充電LEDが白色点灯します。充電が完了すると消灯します。
※カメラに給電が開始されると、カメラの電源は自動的にオンになります。
そのため、カメラの状況によりステータス/充電LEDの色は異なります。

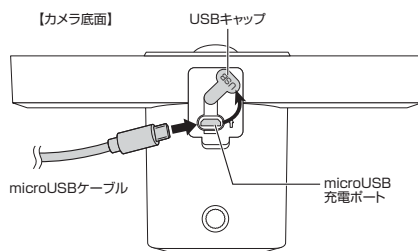

7.アプリのインストール方法

(1)スマートフォン・タブレットがWi-Fiに接続されていることを確認します。

(2)OSをお使いの方は「App Store」、Android端末をお使いの方は「Playストア」を開き、「Sanwa Connect」を検索してください。または、右記を読み込んでください。



(3)「Sanwa Connect」というアプリが表示されるので、画面の指示に従ってインストールしてください。



8.本製品とアプリとの接続方法

①アプリにログインする

本製品を初めてご使用になる場合は、アカウントの設定が必要です。以下の方法で設定を行ってください。(説明画面はiOSバージョンですが、Android用アプリでも同じ設定を行います)

(1)アプリのインストールが終わったら、「Sanwa Connect」のアプリをタップして起動してください。



(3)プライバシーポリシーを読み、「同意する」をタップしてください。

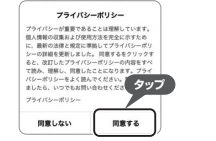

(5)登録したメールアドレスにメールが届きます。メール内の認証コードをアプリ画面に入力してください。

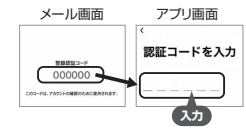

(4)アカウントを作成します。登録するメールアドレスを入力し、「照合コードの取得」をタップしてください。



(6)パスワードを設定し、入力したら「完了」をタップしてください。その後、自動的にログインされます。



②本製品とアプリを接続する

(1)「デバイスの追加」または「+」をタップしてください。



(2)「カメラ 400-SSA003/003N /006/007」をタップしてください。



(3)下図の画面が表示されたら、カメラの電源スイッチをONにしてください。電源がONになるとステータス/充電LEDが赤色に点灯後、点滅にかかります。上記設定が終わったら「次のステップ」にチェックを入れ、「次へ」をタップしてください。※二度目以降にペアリング操作を行う場合やステータス/充電LEDが赤く点滅しない場合は、リセットボタンを5秒間押ししカメラをペアリングモードにしてください。

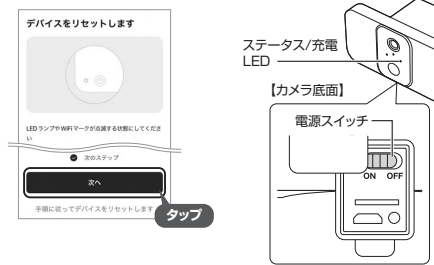

(4)ご使用のWi-Fi環境のSSID名称、パスワードを入力し、「次へ」をタップしてください。

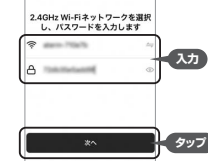

(5)下図の画面が表示されます。「継続」をタップしてください。



(6)画面に表示された二次元コードを本製品のカメラでスキャンします。※画面は本製品のカメラから15~20cm離してください。

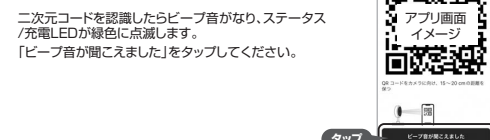

(7)下図の画面が表示されます。

(8)接続が完了するとステータス/充電LEDが緑色に点灯します。「完了」をタップし、設定は完了です。デバイスは「マイホーム」のリストに表示されます。



アプリの使い方はこちらにアクセス

■スマホの方
二次元コードを読み込んでください



■パソコンの方
①弊社WEBサイト「サンワダイレクト」から「400-SSA007」を検索し、商品ページを開きます。
②商品ページ内のリンク先からアプリの使い方データをダウンロードできます。

サンワダイレクト本店ページはこちら
<https://direct.sanwa.co.jp/>

9.設置上の注意

■ソーラーパネル設置時の注意

- ❗ 直接太陽光が当たる場所にソーラーパネルを設置してください。

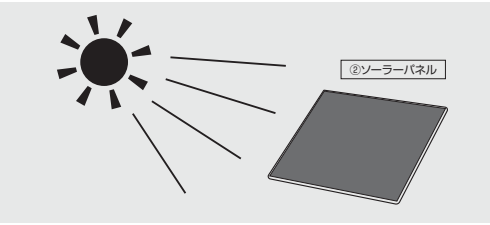

※付属のソーラーパネルマウントで取付ける際に、ソーラーパネル部分に直接太陽光の当たる場所を選んで、設置後も充電が行える状態にしてください。

- ❗ カメラに充電ケーブルが挿せる範囲にソーラーパネルを設置してください。

■設置場所の確認

設置場所の条件	主な設置場所
●ソーラーパネルに直射日光が長時間当たる 芯材のある壁、コンクリート壁 ●本製品を固定できる強度のある壁	●倉庫やガレージなど ●タミーカメラを設置できる場所 ●玄関やオフィスの扉上など

次のような場所に取付けしないでください。
落下・センサーの誤作動の原因になります。

- | | |
|----------------|-----------------------|
| ●不安定なところ | ●強い振動を受けるところ |
| ●夜間でも明るい街路灯の近辺 | ●エアコンの室外機などの送風を受けるところ |
| ●風などで揺れる植木の近く | ●犬や猫などの動物が通るところ |
| ●洗濯物の近く | ●車の通る道路に面したところ |
| ●ガラス越しのところ | ●床や壁からの反射を強く受けるところ |
| ●電波の強いところ | |

10.ブラケットの組み立て(ソーラーパネル用のみ)

- (1)ソーラーパネル用ブラケットからアーム固定用キャップを取外します。

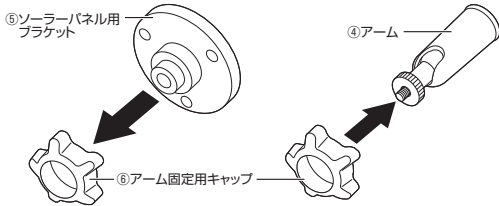

- (2)アームにアーム固定用キャップを通します。



- (3)アーム固定用キャップを回し固定します。 ※カメラ用ブラケットは組立ては不要です。そのままネジで固定ができます。



11.壁への取付け方法

- ❗ ソーラーパネル用ブラケットの図で説明しています。カメラ用でも同様の手順で取付けられます。

①下穴の印をつける。

本製品を設置する壁に当ててテンプレートにし、下穴を開ける位置3ヶ所に鉛筆で印をつけます。

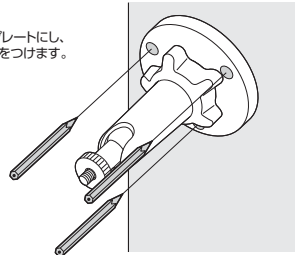

②下穴を開ける。

木製・芯材のある石膏ボードの壁に取付ける場合

電動ドリルなどを使い壁に印をつけた部分にネジ用の下穴(ソーラーパネル用:直径2.5mm深さ30mm)または(カメラ用:直径3mm深さ25mm)を開けます。

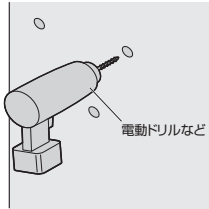

コンクリート製の壁に取付ける場合

(1)電動ドリルなどを使い壁に印をつけた部分にアンカー用の下穴(ソーラーパネル用:直径6mm深さ30mm)または(カメラ用:直径6mm深さ25mm)を開けます。

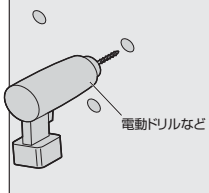

付属のネジ・アンカーはカメラ用・ソーラーパネル用とそれぞれ分かれています。取付けの際間違えないようにご注意ください。



- (2)付属のアンカーを下穴に差し込みます。

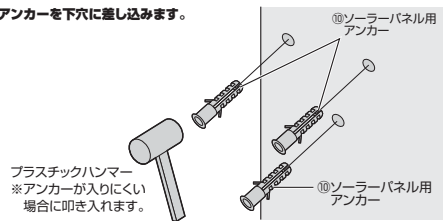

③マウントを取付ける。

付属のネジをブラケットのネジ穴に通して固定します。

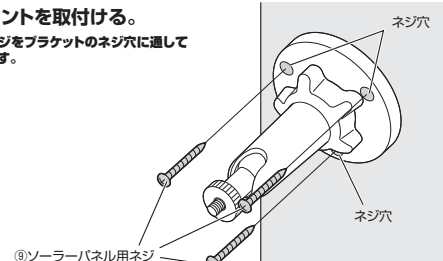

12.カメラとソーラーパネルの取付け方法

①カメラとソーラーパネルをマウントに取付ける。

ソーラーパネルを取付ける場合

- (1)ソーラーパネル背面のネジ穴にブラケットのネジをはめ込みます。

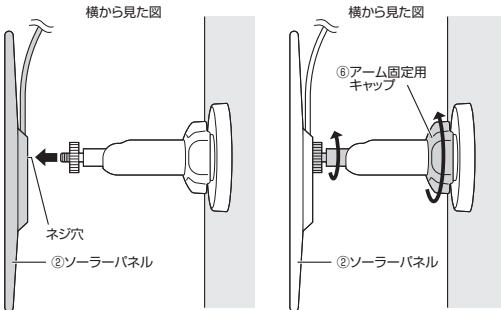

- (2)アーム固定用キャップをゆるめ、アームの先端部分を回してソーラーパネルを固定します。

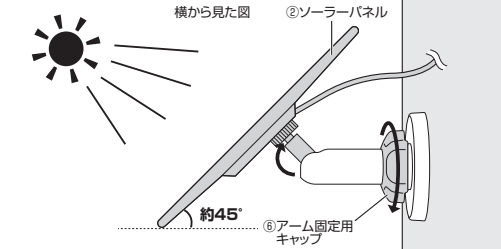

カメラを取付ける場合

- (1)カメラを固定します。

- (A)底面のネジ穴にカメラマウントのネジをはめ込みます。
(B)ダイヤルを回してネジを締めます。

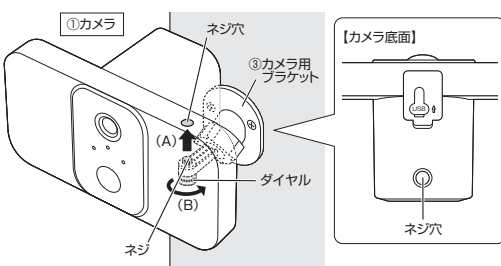

- (2)固定リングをゆるめてカメラの角度を調整します。

カメラの角度を決めたあとは固定リングをしっかり締め直してください。

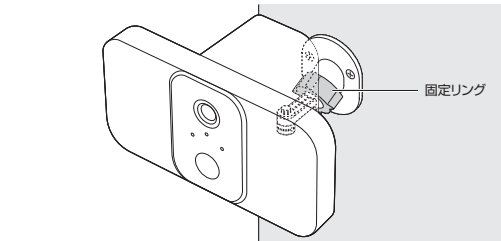

②カメラとソーラーパネルを接続する

詳しくは、表面の「6.充電方法」の充電方法を参照してください。

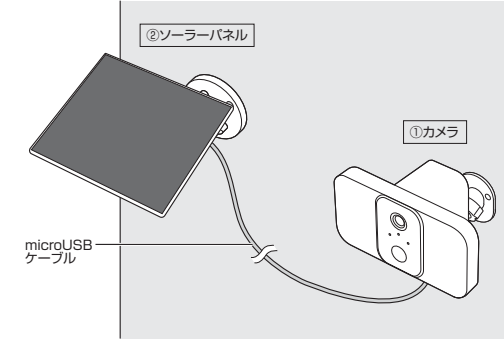

13.据え置きする(カメラのみ)

カメラは壁だけでなく、デスクなどの平らな面にも設置可能です。

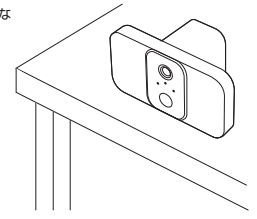

14.保証規定

- 1)保証期間内に正常な使用状態でご使用の場合に限り品質を保証しております。万一保証期間内で故障がありました場合は、弊社所定の方法で無償修理いたしますので、保証書を製品に添えてお買い上げの販売店までお持ちください。
2)次のような場合は保証期間内でも有償修理になります。
(1)保証書をご提示いただけない場合。
(2)所定の項目をご記入いただけない場合、あるいは字句を書き換えられた場合。
(3)故障の原因が取扱以上の不注意による場合。
(4)故障の原因がお客様による輸送・移動中の衝撃による場合。
(5)天変地異、ならびに公害や異常電圧その他の外部要因による故障及び損傷の場合。
(6)譲渡や中古販売、オークション、転売などでご購入された場合。
(7)お客様ご自身による改造または修理があったと判断された場合は、保証期間内での修理もお受けいたしかねます。
3)お客様の自身による改造または修理があったと判断された場合は、保証期間内での修理もお受けいたしかねます。
4)本製品の故障、またはその使用によって生じた直接、間接の損害については弊社はその責を負わないものとします。
5)本製品を使用中に発生したデータやプログラムの消失、または破損についての補償はいたしかねます。
6)本製品は医療機器、原子力設備や機器、航空宇宙機器、海送設備や機器などの人命に関わる設備や機器、及び高度な信頼性を必要とする設備や機器やシステムなどの組み込みや使用は禁固されておられません。これらの用途に本製品を使用され、人身事故、社会的障害などが生じて弊社はいかなる責任も負いかねます。
7)修理ご依頼品を郵送、またはご持参される場合の諸費用は、お客様のご負担となります。
8)保証書は再発行いたしませんので、大切に保管してください。
9)保証書は日本国内においてのみ有効です。

保証書		サンワサプライ株式会社
型番 400-55A007	シリアルナンバー	
お客様-お名前-ご住所-TEL		
販売店名・住所・TEL		
担当者名	保証期間 6ヶ月	お買い上げ年月日 年 月 日

本取扱説明書の内容は、予告なしに変更になる場合があります。

サンワサプライ株式会社

ver.1.1

サンワダイレクト / 〒700-0825 岡山県岡山市北区西町1-10-1 TEL.086-223-5680 FAX.086-235-2381 CE/AC/RI/No