

Wifiドアセンサー (Sanwa Connect) 取扱説明書

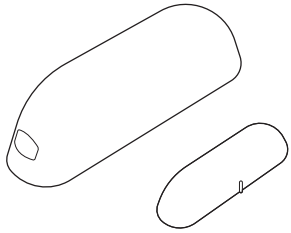

この度は、Wifiドアセンサー「400-SSA002」(以下本製品)をお買い上げいただき誠にありがとうございます。この取扱説明書では、本製品の使用方法や安全にお取り扱いいただくための注意事項を記載しています。ご使用前によくご覧ください。読み終わったあとこの取扱説明書は大切に保管してください。

最初にご確認ください

お使いになる前に、セット内容がすべて揃っているかご確認ください。万一、足りないものがありましたら、お買い求めの販売店にご連絡ください。

セット内容

- ①ドアセンサー(壁側ドア側) … 各1台
- ②タッピングネジ … 4本
- ③アンカー … 4本
- ④両面テープ … 各1枚
- ⑤取扱説明書・保証書(本書) … 1部

※欠品や破損があった場合は、品番(400-SSA002)と上記の番号(①～⑤)と名称(両面テープなど)をお知らせください。

デザイン及び仕様については改良のため予告なしに変更することがあります。本書に記載の社名及び製品名は各社の商標又は登録商標です。

サンワサプライ株式会社

安全にお使いいただくためのご注意(必ずお守りください)

警告 人が死亡または重傷を負うことが想定される危害の内容

- 分解、改造はしないでください。(火災、感電、故障の恐れがあります)
※保証の対象外になります。
- 水などの液体で濡らさないでください。(火災、感電、故障の恐れがあります)
- 小さな子供のそばでは本製品の取外しなどの作業をしないでください。
(飲み込む恐れがあります)

注意 人がけがを負う可能性、または物的損害の発生が想定される内容

- 取付け、取外しの作業は慎重に行ってください。(機器の故障の原因になります)
- 動作環境の範囲を超えるような以下の環境では使用しないでください。
 - (1) 直接日光の当たる場所
 - (2) 湿気や水分のある場所
 - (3) 傾斜のある不安定な場所
 - (4) 静電気の発生する場所
 - (5) 通常の生活環境とは大きく異なる場所
- 長時間使用後は高温になっております。取扱いにはご注意ください。
(火傷の恐れがあります)
- お手入れについて
 - (1) 清掃するときは電池を必ず抜いてください。
 - (2) 機器は柔らかい布で拭いてください。
 - (3) シンナー・ベンジン・ワックス等は使わないでください。

1.各部の名称

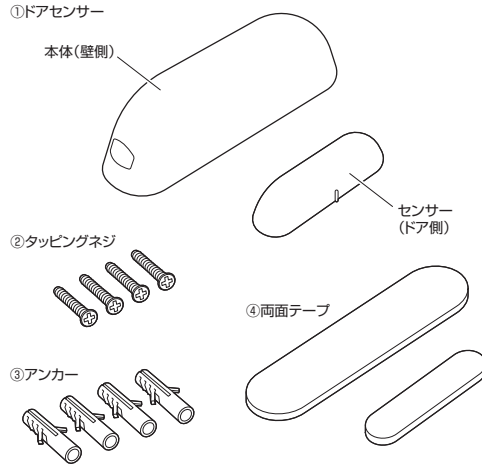

2.本製品の使用方法

本製品を使用する時は、3.電池の交換方法～6.取付け方法までの手順を終えたあと、アプリ操作を行ってください。

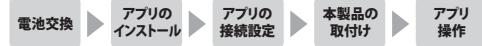

3.電池の交換方法

- (1) 右記の点線部分をペンなどで押し、本体底面を取出してください。

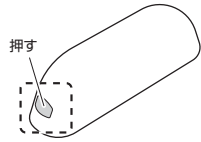

- (2) カバーを外して+と-の向きに注意して電池(CR-2 3.0V)を入れます。
※電池は別売りです。

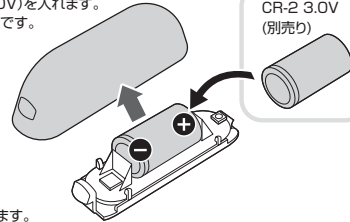

- (3) カバーで蓋をします。

4.アプリのインストール方法

- (1) スマートフォン・タブレットがWi-Fiに接続されていることを確認します。

- (2) iOSをお使いの方は「App Store」、Android端末をお使いの方は「Playストア」を開き、「Sanwa Connect」を検索してください。

または、右の二次元コードを読み込んでください。



- (3) 「Sanwa Connect」というアプリが表示されるので、画面の指示に従ってインストールしてください。



5.本製品とアプリの接続方法

アプリにログインする

本製品を初めてご使用になる場合は、アカウントの設定が必要です。以下の方法で設定を行ってください。(説明画面はiOSバージョンですが、Android用アプリでも同じ設定を行います)

- (1) アプリのインストールが終わったら、「Sanwa Connect」のアプリをタップして起動してください。

アプリの設定中にBluetoothの使用・通知の送信・位置情報の使用への許可を求めている場合があります。その場合は「OK」・「許可」をタップしてください。

- (2) 「登録」をタップしてください。



- (3) プライバシーポリシーを読み、「同意する」をタップしてください。

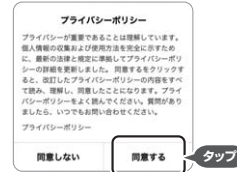

- (4) アカウントを作成します。
登録するメールアドレスを入力し、「照合コードの取得」をタップしてください。



- (5) 登録したメールアドレスにメールが届きます。
メール内の認証コードをアプリ画面に入力してください。

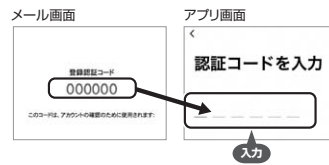

- (6) パスワードを設定し、入力したら「完了」をタップしてください。
以上で登録は完了です。その後、自動的にログインされます。



本製品をWi-Fiに接続する

- (1) 接続する機種を選択します。
アプリの登録が終わったあと、●ボタンを押して「手動で追加」のドアセンサー(400-SSA002)を選択します。

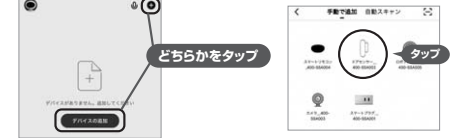

- (2) 2.4GHz Wi-Fiネットワークに接続します。
ご使用のWi-Fi環境のSSID名称・パスワードを入力し、「次へ」をタップしてください。



- (3) 設備の再設定を先に実行します。
本体のカバーを外し、ボタンをLEDが高速で点滅するまで長押ししてください。
点滅を確認できたら、チェックを入れて「次へ」をタップしてください。

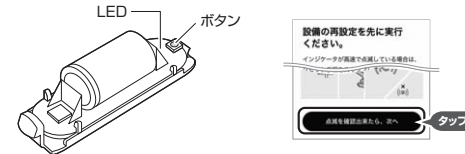

- (4) デバイスを接続します。
デバイスの追加中→デバイスを探します→クラウドに登録します→デバイスを初期化します
上記の手順で自動的に接続されます。



- (5) 「完了」をタップします。
追加に成功すると下図の画面が表示されます。
デバイスは「マイホーム」のリストに表示されます。



接続がタイムアウトした場合、ステップより再度試してもらい必要があります。画面の①、②、③を確認して、③から始めてください。

6. 取付け方法

❶ 取付ける際は本体とセンサーの突起部分を内側にし、距離が約5mm以内になるように取付けてください。5mmを超えると、正常に反応しない場合があります。

両面テープで取付ける場合

(1) 付属の両面テープの剥離紙を剥がし、本体とセンサーの裏面にそれぞれ貼り付けて使用してください。

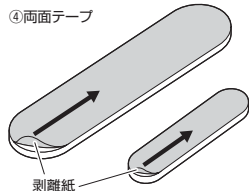

(2) 壁側に本体部分、ドア側にセンサー部分を取付けてください。ドアを開けることでセンサーと本体が離れた時に通知がいきます。※約5mm以内の間隔で取付けてください。

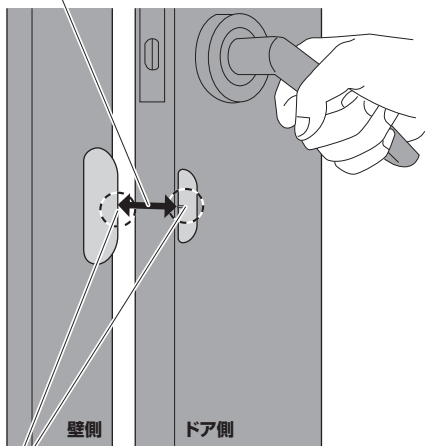

突起部分

❶ センサーそれぞれの突起部分が内側に向き合うように設置してください。

タッピングネジで取付ける場合

・木材または石膏ボード(芯材のある箇所)に取付ける場合

❶ 石膏ボードの場合、必ず壁の内部に芯材がある場所に設置してください。

(1) あらかじめ本体とセンサーのカバーを外しておきます。センサーは底面を向け、溝の隙間から引く張るようして取出せます。本体はプリント基板ごと取外しておいてください。

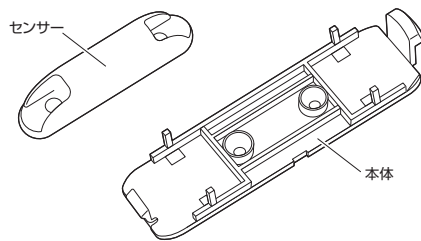

(2) タッピングネジを使い、壁側に本体部分、ドア側にセンサー部分を取付けます。

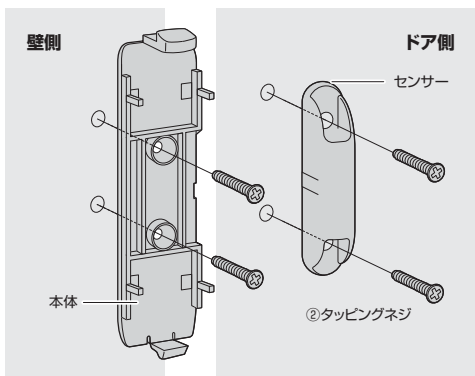

❶ センサーそれぞれの突起部分が内側に向き合うように設置してください。

(3) 本体とセンサーにカバーを被せたら取付けは終了です。

・コンクリートまたは石膏ボード(芯材のない箇所)に取付ける場合

❶ 付属のアンカーは上記のもの以外の材質には対応していません。その他の材質には使用しないでください。

❶ 先にアンカーを取付けます。ネジを取付ける位置に、電動ドリルなどで壁に下穴(直径4mm深さ約25mm)をあけます。壁側を本体部分、ドア側をセンサー部分に合わせて穴をあけて、アンカーを差し込んでください。

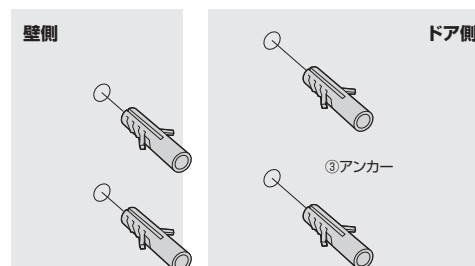

❶ アンカーを取付けたら、(1)~(3)と同様の手順で取付けてください。

7. 保証規定

- 保証期間内に正常な使用状態でご使用の場合に限り品質を保証しております。万一保証期間内で故障がありました場合は、弊社所定の方法で無償修理いたしますので、保証書を製品に添えてお買い上げの販売店までお持ちください。
- 次のような場合は保証期間内でも有償修理となります。
 - 保証書をご提示いただけない場合。
 - 所定の項目をご記入いただけない場合、あるいは字句を書き換えられた場合。
 - 故障の原因が取扱以上の不注意による場合。
 - 故障の原因がお客様による輸送・移動中の衝撃による場合。
 - 天変地異、ならびに公害や異常電圧その他の外部要因による故障及び損傷の場合。
 - 譲渡や中古販売、オークション、転売などでご購入された場合。
- お客様ご自身による改造または修理があったと判断された場合は、保証期間内の修理もお受けいたしかねます。
- 本製品の故障、またはその使用によって生じた直接、間接の損害については弊社はその責を負わないものとします。
- 本製品を使用中に発生したデータやプログラムの消失、または破損についての補償はいたしかねます。
- 本製品は医療機器、原子力設備や機器、航空宇宙機器、輸送設備や機器などの人命に関わる設備や機器、及び高度な信頼性を必要とする設備や機器やシステムなどへの組み込みや使用は意図されておりません。これらの用途に本製品を使用され、人身事故、社会的障害などが生じても弊社はいかなる責任も負いかねます。
- 修理ご依頼品を郵送、またはご持参される場合の諸費用は、お客様のご負担となります。
- 保証書は再発行いたしませんので、大切に保管してください。
- 保証書は日本国内においてのみ有効です。

保証書		サンワサプライ株式会社
型番: 400-SSA002	シリアルナンバー:	
お客様・お名前・ご住所・TEL		
販売店名・住所・TEL		
担当者名	保証期間 6ヶ月	お買い上げ年月日 年 月 日

本取扱説明書の内容は、予告なしに変更になる場合があります。

サンワサプライ株式会社

ver.1.0

サンワダイレクト / 〒700-0825 岡山県岡山市北区田町1-10-1
TEL.086-223-5680 FAX.086-235-2381

CC/BA/RIDeSz