

## ハンドマイク型ポータブル拡声器スピーカー (Bluetooth対応) 取扱説明書

この度は、ハンドマイク型ポータブル拡声器スピーカー(Bluetooth対応)「400-SP111」(以下本製品)をお買い上げいただき誠にありがとうございます。この取扱説明書では、本製品の使用方法や安全なお取り扱いいただくための注意事項を記載しています。ご使用前によくご覧ください。読み終わったらともこの取扱説明書を大切に保管してください。

### 最初にご確認ください

お使いになる前に、セット内容がすべて揃っているかご確認ください。万一、足りないものがありましたら、お買い求めの販売店にご連絡ください。

#### セット内容

- ①拡声器スピーカー .....1台
- ②USB充電ケーブル .....1本
- ③ストラップ .....1本
- ④ゴムリング .....2個  
(1個はスピーカーに装着済み)
- ⑤収納ポーチ .....1個
- ⑥取扱説明書・保証書(本書) .....1部

※欠品や破損があった場合は、品番(400-SP111)と上記の番号(①～⑥)と名称(USB充電ケーブルなど)をお知らせください。

デザイン及び仕様については改良のため予告なしに変更することがあります。本書に記載の社名及び製品名は各社の商標又は登録商標です。

## サンワサプライ株式会社

### 安全にお使いいただくためのご注意(必ずお守りください)

**警告** 人が死亡または重傷を負うことが想定される危害の内容

**<分解しないでください>**  
●故障や感電事故の原因になります。内部に触れることは絶対にしていただきません。また、内部を改造した場合の性能の劣化については保証いたしません。

**<内部に異物を落とさないでください>**  
●内部に燃えやすいものや、硬貨などの金属片が入った場合、水などの液体がかかった場合は、接続しているケーブルを抜き、お買い上げいただいた販売店又は弊社にご相談ください。そのままご使用になりますと火災や故障および感電事故の原因になります。

**<接続ケーブルを傷つけないでください>**  
●ケーブルを傷つけたままご使用いただくことと火災・感電の原因となります。

**<セットを移動するときには>**  
●接続しているケーブルの断線やショートを防ぐため他の機器との接続ケーブルを取外してから動かしてください。火災や感電、製品が破損する恐れがあります。

**<お手入れについて>**  
●ときどき柔らかい布で乾拭きしてください。シンナー、ベンジン、アルコール、化学薬品を使用すると表面が侵されたり、外装ムラになることがありますから絶対に使用しないでください。また、スプレー式の殺虫剤、芳香剤、消臭剤などもかからないよう注意してください。

**<無理な力を加えない>**  
●スイッチなどには、無理な力を加えないでください。

### 保証規定

- 保証期間内に正常な使用状態でご使用の場合に限り品質を保証しております。取扱説明書、本体ラベル、表示等の注意書きに従った使用状態で保証期間内に故障した場合、弊社所定の方法で交換いたします。
- 次のような場合は保証期間中でも有償修理になります。
  - 保証書をご提示いただけない場合。
  - 所定の項目をご記入いただけない場合、あるいは字句を書き換えられた場合。
  - 故障の原因が取扱い上の不注意による場合。
  - 故障の原因がお客様による輸送・移動中の衝撃による場合。
  - 天変地災、ならびに公害や異常電圧その他の外部要因による故障及び損傷の場合。
  - 譲渡や中古販売、オークション、転売などでご購入された場合。
- お客様自身による改造または修理があった場合は、保証期間内での修理もお受けいたしかねます。
- 本製品の故障、またはその使用によって生じた直接、間接の損害については弊社はその責を負わないものとします。
- 本製品を使用中に発生したデータやプログラムの消失、または破損についての補償いたしかねます。
- 本製品は医療機器、原子力設備や機器、航空宇宙機器、放送設備や機器などの人命に関わる設備や機器、及び高度信頼性を必要とする設備や機器やシステムなどへの組み込みや使用は意図されておりません。これらの用途に本製品を使用され、人身事故、社会的障害などが生じても弊社はいかなる責任も負いかねます。
- 修理ご依頼品を郵送、またはご持参される場合の諸費用は、お客様のご負担となります。
- 保証書は再発行いたしませんので、大切に保管してください。
- 保証書は日本国内においてのみ有効です。

<b>保証書</b>		サンワサプライ株式会社
型番: <b>400-SP111</b>	シリアルナンバー:	
お客様・お名前・ご住所・TEL		
販売店名・住所・TEL		
担当者名	保証期間 6ヶ月	お買い上げ年月日 年 月 日

## 各部の名称とはたらき

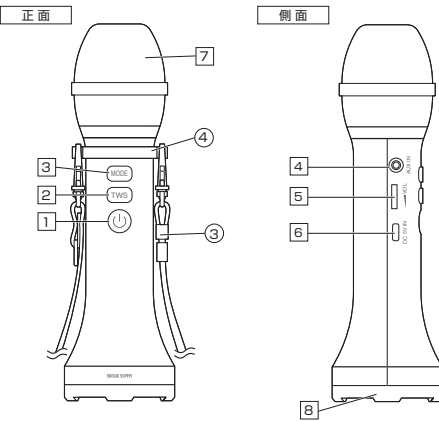

1 電源ボタン	2秒長押し:ON/OFF 青色点灯:充電残量10%以上 赤色・青色点滅:充電残量10%以下で点灯 充電時赤色点灯:充電中 充電時緑色点灯:満充電
2 TWSボタン	TWS(True Wireless Stereo)モードでもう1台の <b>400-SP111</b> と接続します。
3 MODEボタン	短押し1回:音声ミュート(消音) 短押し2回:エコモード↔ノーマルモード切替え
4 外部音声入力 (3.5mmステレオミニジャック)	スマートフォン・MP3プレーヤーなどを接続します。
5 ボリュームコントロール	外部音声入力(Bluetooth)の音量調整を行います。 ※拡声音量のボリューム調整はできません。
6 充電ポート(USB Type-C)	付属のUSBケーブルを接続し、本体を充電します。 ※ご使用時には手で覆わないでください。 ハウリングの要因となります。 ※マイク部と口は3~5cm離してご使用ください。 ハウリングの要因となります。
7 マイク部	
8 スピーカー	音声を出力します。
③ ストラップ	ゴムリングのストラップホールに取付けてご使用ください。
④ ゴムリング	同梱のストラップを取付けてください。

### 特長

- マイクに向けて話すだけでスピーカー部より拡声出力ができるハンドマイク型ポータブル拡声器スピーカーです。
- 音響設備等が必要なく、誰でも簡単に声を拡声出力できます。マスク等で音量が出せない場合にも手軽に音量アップできます。
- 握りやすいスリムな形状で重量わずか約300gと軽く、長時間の使用でも話者に負担をかけません。
- Bluetoothに対応しておりスマートフォンなどからの音楽再生が可能。同時に拡声出力もできるためカラオケ感覚で使用することも可能です。
- 本製品2台を1台のスマートフォンにBluetooth接続できるTWS機能搭載。同時に音楽再生もできデュエットも可能です。またエコモードを搭載しておりカラオケ利用にも最適です。
- バッテリー内蔵で動作し約4~5時間の充電で約7~8時間の連続動作が可能です。
- 本製品は防水構造ではありません。
- 屋外での使用目安として40人程度、屋内の比較的低騒音環境では60人~70人程度への案内が可能です。

### 仕様

<b>[スピーカー部]</b>			
実用最大出力	15W	周波数特性	100~18,000Hz
スピーカー	密閉式	スピーカー	ユニットサイズ
形式	フルレンジスピーカー		約2インチ(直径約57mm)
ロードインピーダンス	4Ω		
電源	内蔵リチウムイオン電池(容量/3200mAh)、またはUSBポートより給電(DC5V 1A)		
充電方法	USB Type-Cポートより給電(DC5V 1A)	充電時間	約4~5時間
連続使用時間	約7~8時間(ボリューム50%の場合)※使用条件により異なります。		
サイズ	W62xD62xH210mm	重量	約300g

<b>[Bluetooth部]</b>			
適合規格	Bluetooth Ver.5.3	対応プロファイル	A2DP
オーディオコーデック	SBC	通信距離	約10m

## 使用方法

- はじめてご使用になるときは、満充電になるまで充電してください。
- 必ず付属のUSB充電ケーブルで充電してください。

## 充電する 充電時間は約4~5時間です。

本製品を付属のUSB充電ケーブルを使って接続することで充電できます。充電中は、電源ボタンのLEDが赤く点灯します。LEDが緑に点灯したら充電完了です。

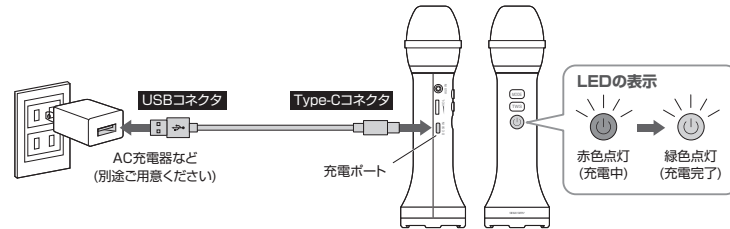

## 本製品を使う

### 電源のON・OFF

電源ボタンを2秒長押しするとLEDが点灯し、電源がONになります。もう一度電源ボタンを2秒長押しすると電源がOFFになります。

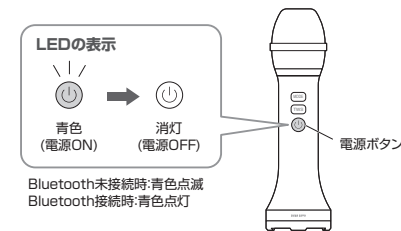

### エコモードにする

カラオケなどに適したエコモードにすることができます。MODEボタンを2回連続で短押しします。もう一度MODEボタンを2回連続で短押しするとノーマルモードになります。



### 発声する

マイクに口を近づけて発声してください。スピーカーから音が出ます。



### マイクミュートにする

電源ON状態のままマイクミュートすることができます。MODEボタンを1回短押しします。もう一度MODEボタンを短押しするとミュートが解除になります。

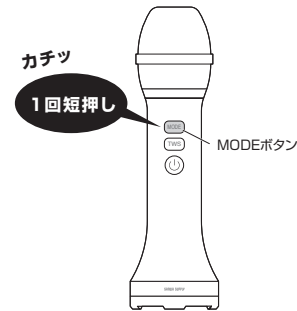

# 使用方法(続き)

## スマートフォン内の音楽を再生する <Bluetooth接続>

① ハンズフリー通話はできません。

- ① 電源ONにするとペアリングモードに入ります。この時電源ボタンが青色点滅しています。
- ② ご使用のスマートフォン・タブレット・携帯電話の取扱説明書をご参照の上、ペアリング操作を行います。

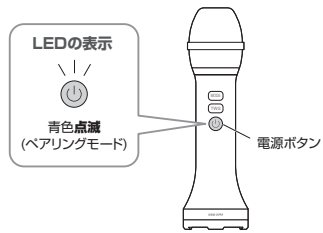

<一般的なスマートフォンの場合>  
例：iPhoneの場合

1.「設定」→  
「Bluetooth」



2.「Bluetooth」をONにし、  
「400-SP111」を選択



接続完了後、電源ボタンが青色点灯に変わります。  
ボリュームコントロールで音量調整ができます。  
※音楽再生をしながらハンドマイク音声入力ができます。  
※音量調整は外部音声入力に対する調整になります。

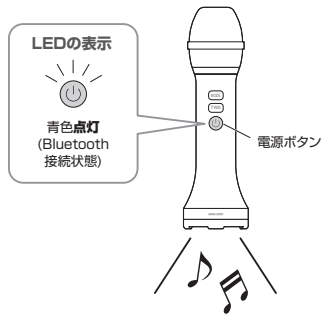

## 外部機器 (MP3プレーヤーなど) の音声を有線接続で再生する

- ① MP3プレーヤーなどと外部音声入力を3.5mmステレオミニケーブルで接続します。

ボリュームコントロールで音量調整ができます。  
※音楽再生をしながらハンドマイク音声入力ができます。  
※音量調整は外部音声入力に対する調整になります。

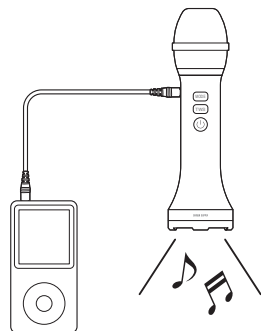
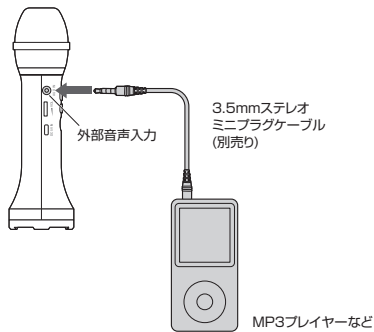

## 本製品2台をTWS接続(ワイヤレス接続)し 2台同時にBluetooth音楽を再生する。

① ハンズフリー通話はできません。

- ① 1台目の400-SP111を電源ONにし、スマートフォンとBluetooth接続状態にします。(電源ボタン青色点灯)

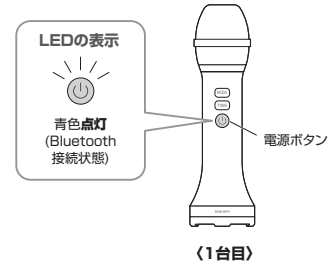

- ② 2台目の400-SP111を電源ONにし、ペアリングモード状態にします。(電源ボタン青色点滅)

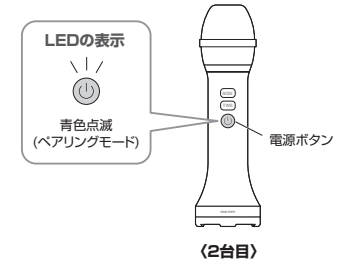

- ③ 1台目の400-SP111のTWSボタンを1回押します。2台目の400-SP111と接続が完了し、2台目400-SP111の電源ボタンが青点灯に変わります。

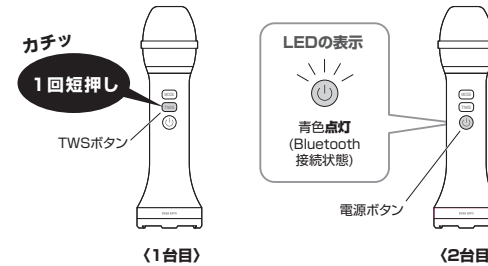

これでTWS接続(2台同時接続)は完了です。  
スマートフォンの音楽等を再生すると2台の400-SP111より同時に音声出力されます。  
音量はサイドのボリュームコントロールで調整できます。

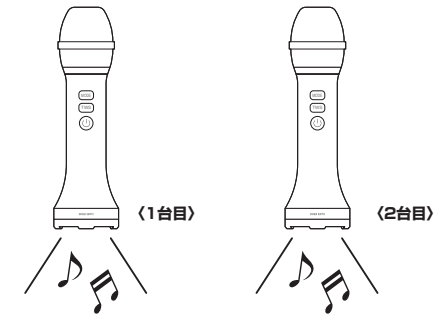

## TWS接続を解除する

400-SP111のどちらかの[TWS]ボタンを1回押してください。  
TWS接続が解除されます。

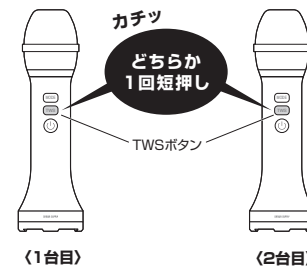

## 付属ストラップの取付け方法

スピーカーに装着されたゴムリングの穴にストラップを通します。

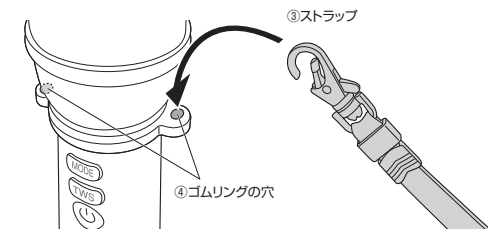

本取扱説明書の内容は、予告なしに変更になる場合があります。

サンワサプライ株式会社

サンワダイレクト / 〒700-0825 岡山県岡山市北区田町1-10-1 TEL.086-223-5680 FAX.086-235-2361 CD/AJ/HWdaNo

ver.1.0