

ハンズフリー拡声器スピーカー 取扱説明書

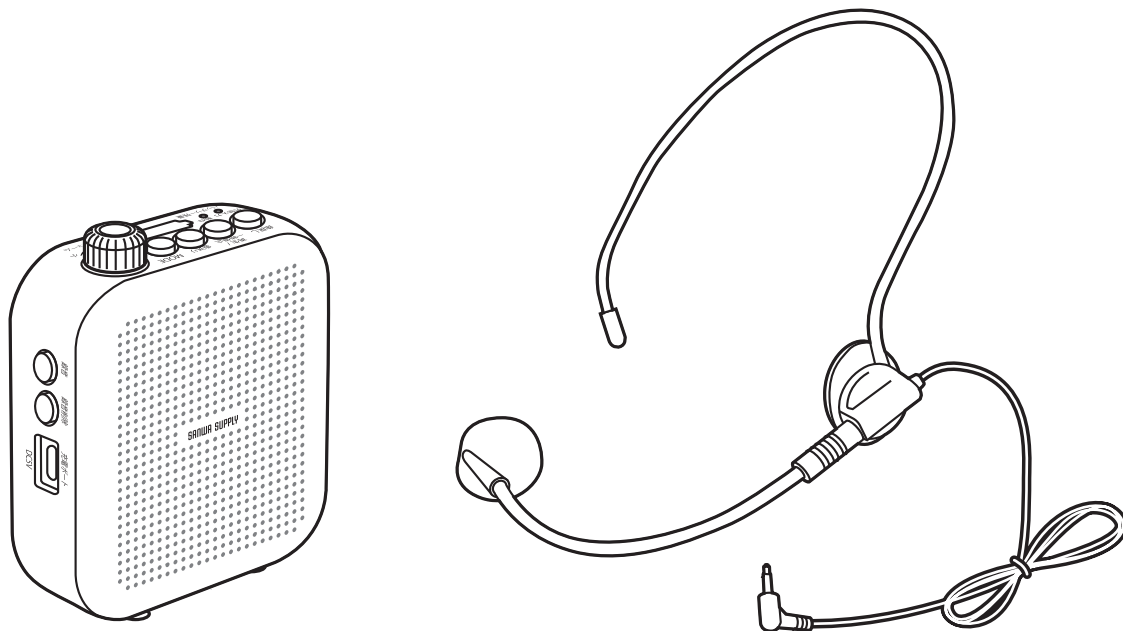

この度は、ハンズフリー拡声器スピーカー「**400-SP105**」(以下本製品)をお買い上げいただき誠にありがとうございます。この取扱説明書では、本製品の使用方法や安全にお取扱いいただくための注意事項を記載しています。ご使用前によくご覧ください。読み終わったあともこの取扱説明書は大切に保管してください。

最初にご確認ください

お使いになる前に、セット内容がすべて揃っているかご確認ください。

万一、足りないものがありましたら、お買い求めの販売店にご連絡ください。

セット内容

- | | | | |
|----------------|----|----------------------------|----|
| ①拡声器スピーカー…………… | 1台 | ④USB-ACアダプタ(DC5V 1000mA) … | 1個 |
| ②ヘッドマイク…………… | 1台 | ⑤USB充電ケーブル(約0.7m) …………… | 1本 |
| ③ストラップ…………… | 1本 | ⑥取扱説明書・保証書(本書)…………… | 1部 |

※欠品や破損があった場合は、**品番(400-SP105)**と**上記の番号(①～⑥)**と**名称(ストラップなど)**をお知らせください。

デザイン及び仕様については改良のため予告なしに変更することがあります。

本書に記載の社名及び製品名は各社の商標又は登録商標です。

サンワサプライ株式会社

目次

P.1	目次
P.2	絵表示の意味 安全にお使いいただくためのご注意(必ずお守りください)
P.3	1.仕様
P.4	2.特長
P.5-6	3.各部の名称とはたらき
P.7	4.充電方法
P.7-8	5.拡声器スピーカーとしての使用方法
P.9	6.録音方法
P.10	7.録音ファイルの再生方法 8.録音ファイルの削除方法
P.11	9.音楽再生方法 (1)microSDカード内の音楽を楽しむ
P.12	(2)USBメモリ内の音楽を楽しむ
P.13	(3)MP3プレーヤーなどを接続して音楽を楽しむ
P.14	10.ストラップの使用方法
P.15	11.保証規定 保証書

絵表示の意味

 **警告** 人が死亡または重傷を負うことが想定される危害の内容

 **注意** 人がけがを負う可能性、または物的損害の発生が想定される内容

 注意していただきたい内容

安全にお使いいただくためのご注意(必ずお守りください)

警告

<内部を開けないでください>

●内部を開けますと、故障や感電事故の原因になります。内部に触れることは絶対にしないでください。また、内部を改造した場合の性能の劣化については保証いたしません。

<内部に異物を入れないでください>

●内部に燃えやすいものや、金属片が入った場合、水などの液体がかかった場合は、接続しているコードを抜き、お買い上げいただいた販売店又は弊社にご相談ください。そのままご使用になりますと火災や故障および感電事故の原因になります。

<接続コードを傷つけないでください>

●コードを傷つけたままご使用いただくと火災・感電の原因となります。

<落雷について>

●雷がなっているときに本製品に触れないでください。落雷により感電する恐れがあります。

<セットを移動するときには>

●接続しているコードの断線やショートを防ぐため他の機器との接続コードを取外してから動かしてください。火災や感電、製品が破損する恐れがあります。

<他の機器とセットするときには>

●各機器の電源がOFFになっていることを確認してください。また、セットのボリュームを0に設定してから行ってください。最大音量になっていると突然大きな音が出て聴力障害の原因になる場合があります。

注意

<無理な力は加えない>

●スイッチには、無理な力を加えないでください。

<お手入れについて>

●ときどき柔らかい布で乾拭きしてください。シンナー、ベンジン、アルコール、化学薬品を使用すると表面が侵されたり、外装ムラになることがありますので絶対に使用しないでください。また、スプレー式の殺虫剤、芳香剤、消臭剤などもかからないよう注意してください。

1.仕様

【拡声器スピーカー部】

実用最大出力	10W
周波数特性	100Hz~13000Hz
スピーカー形式	密閉型フルレンジスピーカー
スピーカーサイズ	2.5インチ(直径約66mm)
ロードインピーダンス	4Ω
マイク入力	3.5mmマイクジャック
外部入力	USBメモリ(32GB以下) microSDカード(32GB以下)
電源	内蔵リチウムイオン電池(3.7V 2200mAh)
充電方法	ACアダプタ DC5V/1A
充電時間	約3~5時間
連続使用時間	マイク使用で約3~5時間程度(中間音量) ※使用状況によって異なります。
サイズ・重量	W75×D40×H100mm・約185g
材質	ABS樹脂

【ヘッドマイク部】

型式	単一指向性エレクレット型
周波数特性	100Hz~10000Hz
入力信号	ケーブルマイク(-50dB~-46dB)
動作電圧	1V~5V
S/N比	60dB以上
消費電流	0.5mA以下(供給電圧3V)
インピーダンス	680Ω(1kHz)
重量	約32g
ケーブル長	1m

2.特長

- 両手が自由に使えるハンズフリー拡声器スピーカーです。
- 装着しても目立たない超小型サイズながら、はっきり大音量で伝わる最大10Wの出力が可能です。
- 背面クリップ付きでベルトなどへの取付けとストラップ取付けの2通りが可能で、お好みの使い方が可能です。
- USBメモリやmicroSDカードに保存されたMP3音楽データを再生可能です。
※音楽再生しながらマイク入力はできません。
- 外部音声入力(AUX IN)も搭載しており、スマートフォン・iPhoneからの音楽再生(3.5mmステレオミニ接続)が可能です。
※音楽再生しながらマイク入力はできません。
- USBメモリやmicroSDカードへの録音モードも搭載。ヘッドマイクから入力された音声を録音しmicroSD/USBメモリプレーヤーモードで繰り返し再生することができます。



- 本製品は防水構造ではありません。
- 屋外での使用目安として30人程度、屋内の比較的静かな環境では50～60人程度への案内が可能です。

3.各部の名称とはたらき

① 拡声器スピーカー

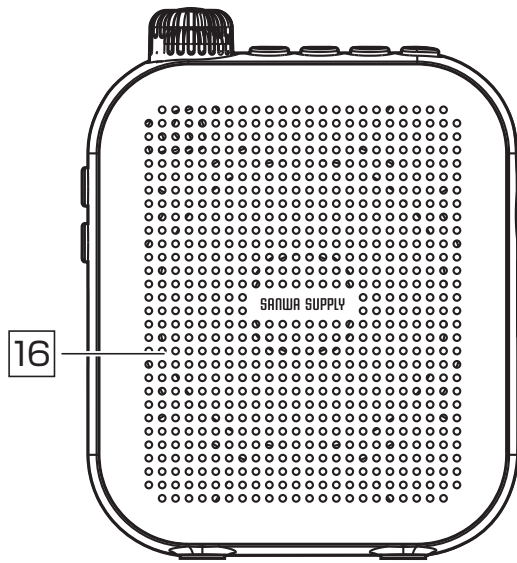

<前面>

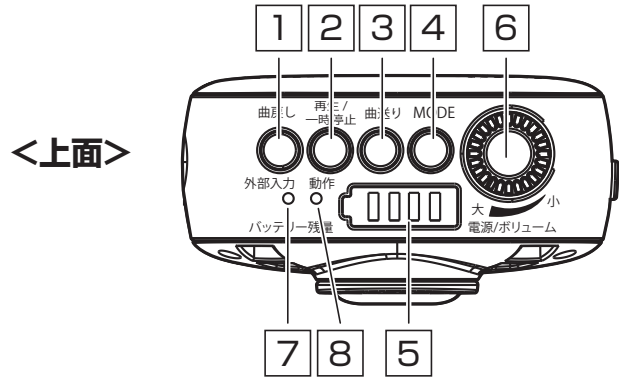

<上面>

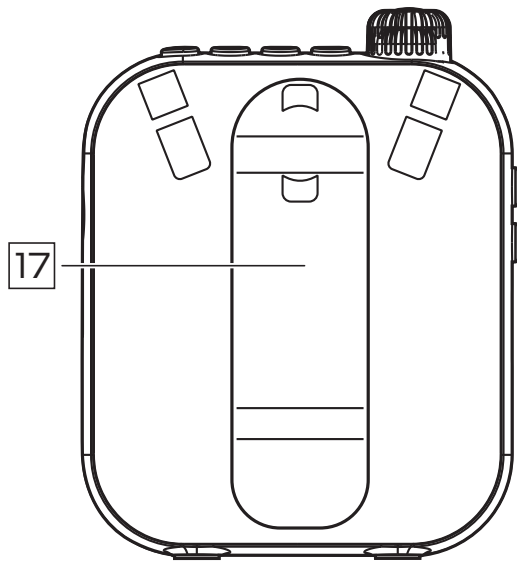

<背面>

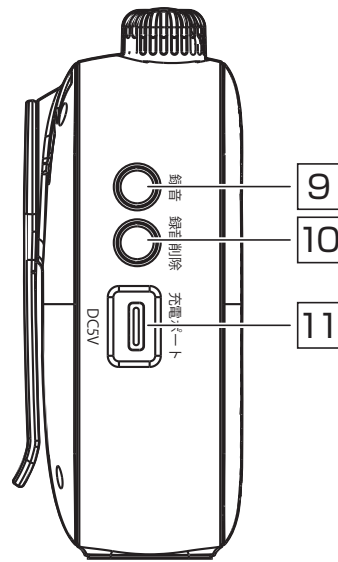

<左側面>

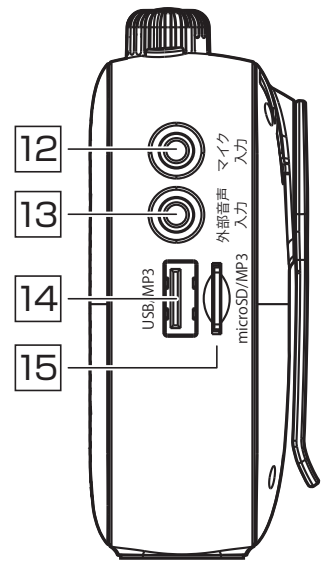

<右側面>

② ヘッドマイク

マイク部の向きが口元にくるよう調整して装着ください。

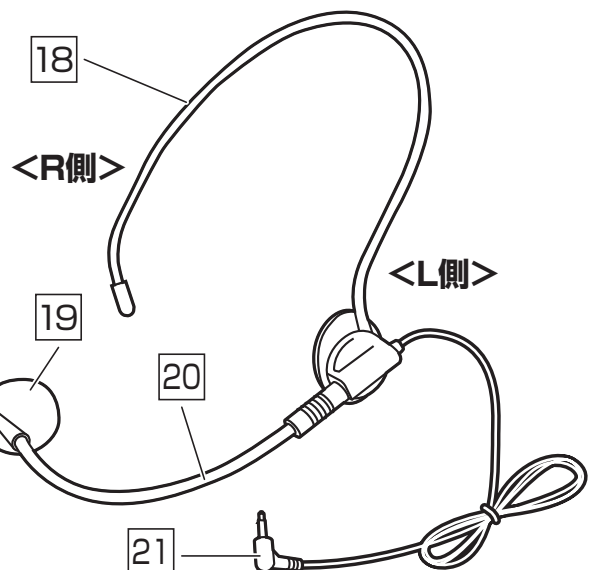

<R側>

<L側>

	名称	はたらき	操作方法
1	曲戻しボタン	曲戻し	1回短押し
		早戻し	長押し
2	再生・一時停止ボタン	再生・一時停止	1回短押し
		全曲リピート・1曲リピート	3秒長押しで全曲リピート/ 1曲リピートを繰り返します。 ※デフォルトは全曲リピート
3	曲送りボタン	曲送り	1回短押し
		早送り	長押し
4	MODEボタン	「USBメモリーモード」→「microSDモード」→「拡声器モード」→「外部音声入力モード」の順番で切り替えます。	
5	バッテリー残量	バッテリー残量を表示	
6	電源ON・OFF連動 ボリュームボタン	電源ON・OFF	左右に回す
		ボリューム操作	
7	外部入力LED	外部音声入力時に点灯します。	
8	動作LED	電源ON:点灯/音楽再生時・録音再生時:点滅/録音時:早い点滅	
9	録音ボタン	録音開始・停止	1回短押し
		録音内容再生	他のモード中に2秒長押し
10	録音削除ボタン	録音内容削除	録音内容再生中に2秒長押し
11	充電ポート(Type-C)	本体スピーカーを充電します。	
12	マイクジャック	ヘッドマイクを接続します。	
13	外部音声入力	外部音声機器を接続します。	
14	USBメモリ用ポート (MP3再生用)	USBメモリを挿入します。 (MP3のみ)	
15	microSD用ポート (MP3再生用)	microSDカードを挿入します。 (MP3のみ)	
16	スピーカー	音声を出力します。	
17	クリップ	ベルトなどへ取付けます。	
18	ヘッドアーム		
19	マイク部	音声を入力します。	
20	フレキシブルアーム	マイク位置を自由に調整できます。	
21	接続コネクタ (3.5mmミニプラグ)	スピーカー本体のマイクジャックに接続します。	

4.充電方法



- 本製品は内蔵リチウムイオン電池で動作します。ご使用前に本製品を充電してからご利用ください。
- 本製品への充電は付属のUSB-ACアダプタと充電用USBケーブルをご使用ください。

充電中はバッテリー残量LEDが点滅します。充電が完了すると点灯します。

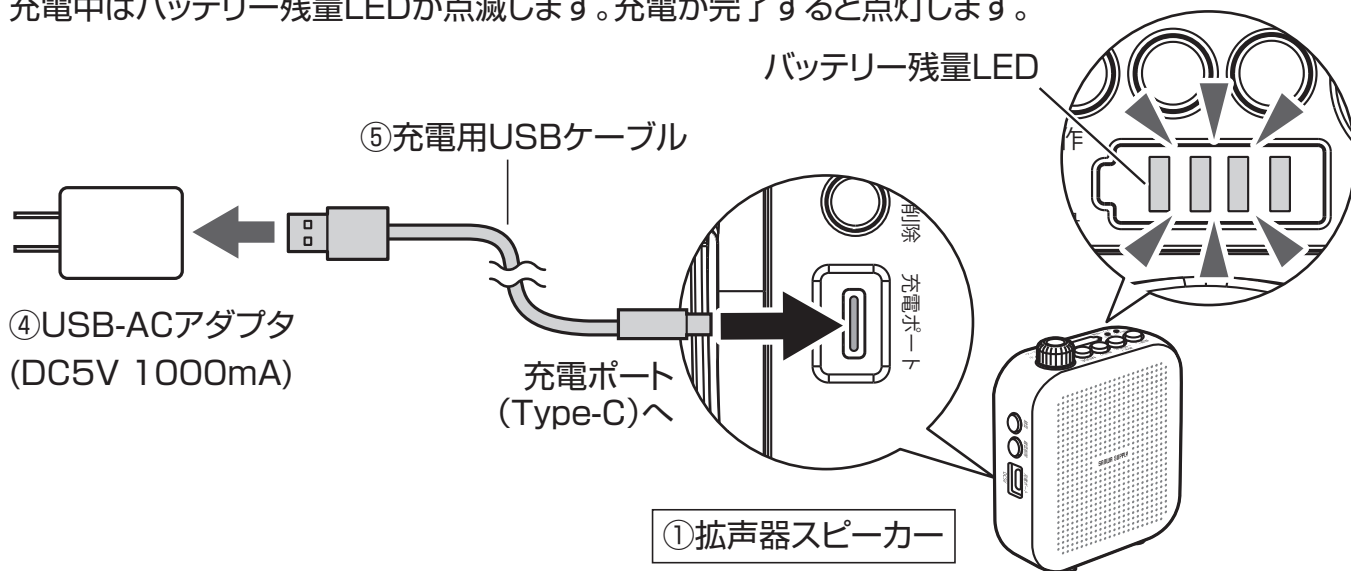

5.拡声器スピーカーとしての使用方法

- 1 拡声器スピーカーのマイクジャックに付属のヘッドマイクを接続します。

マイク部の向きが口元にくるよう調整し、
マイクスポンジを被せてください。

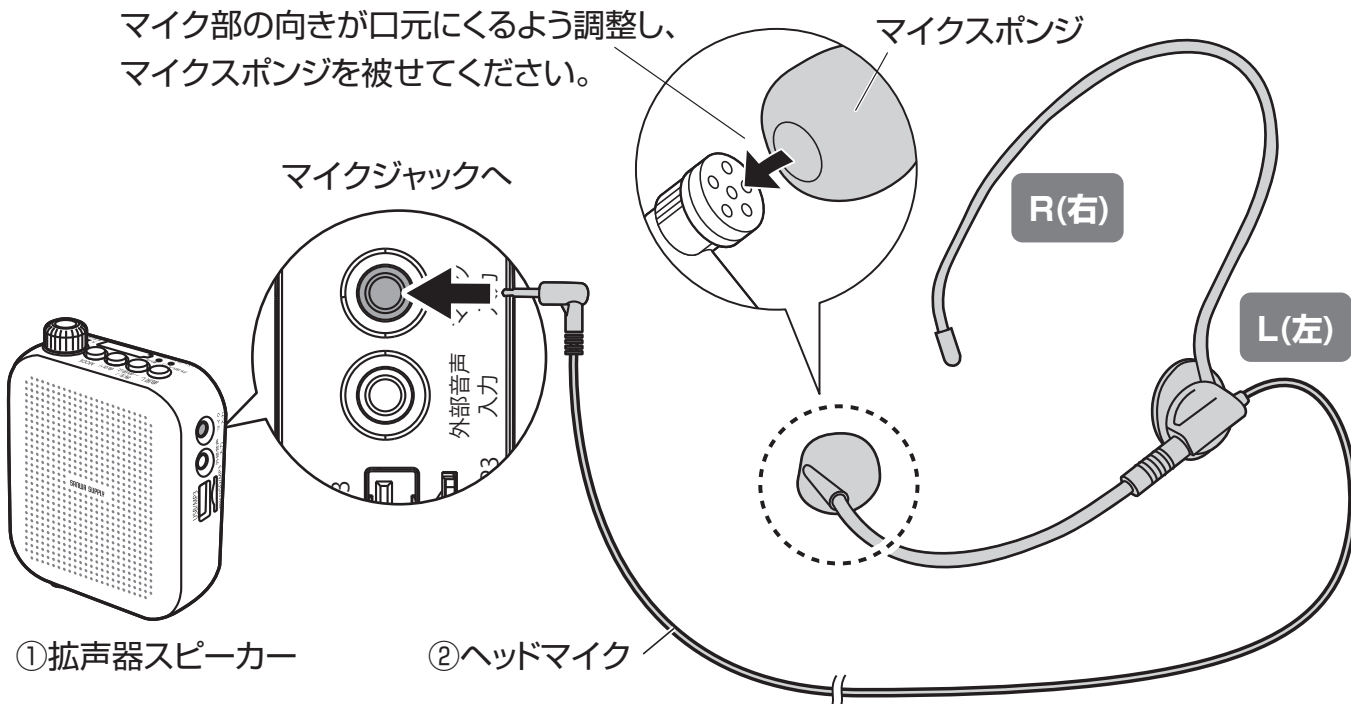

ヘッドマイクが破損などして交換したい場合は別売りの**400-SP105HM**をお買い求めください。

2 電源ON・OFF連動ボリュームボタンを右へ回し、電源をONにします。

【上面】

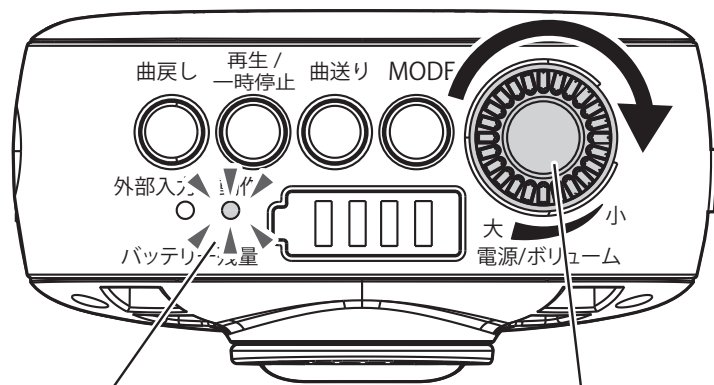

動作LED
(青色点灯)

電源ON・OFF連動ボリュームボタン

3 マイク入力音声が増幅されます。

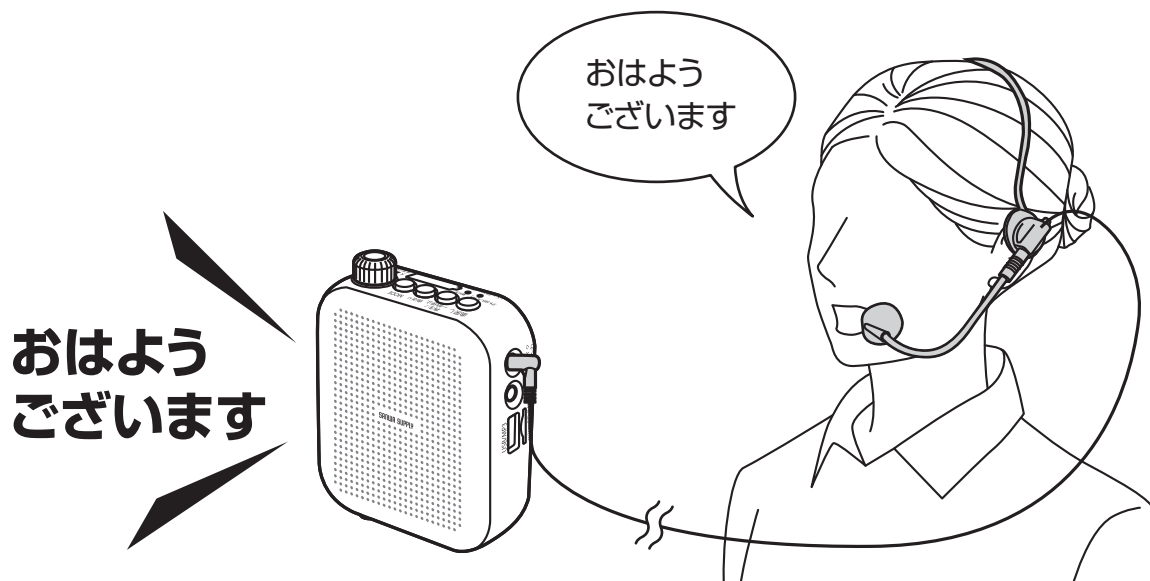

6.録音方法

- 1 電源ON・OFF連動ボリュームボタンを右へ回し、電源をONにします。
- 2 USBメモリまたはmicroSDカードを挿入してください。

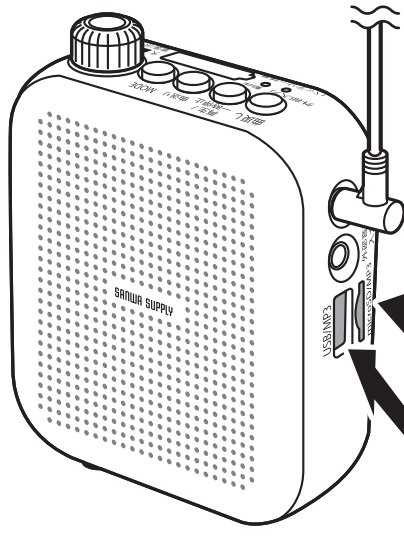

MP3形式の音楽データが入っていると自動的に再生されますが、一時停止してください。

microSDカード
microSD用ポートへ
※端子面が本体の正面側に来ます。

USBメモリ
USBメモリ用ポートへ

- 3 録音ボタンを1回押すと録音モード(レコーディングモード)になり、録音が始まります。

【左側面】

録音ボタン

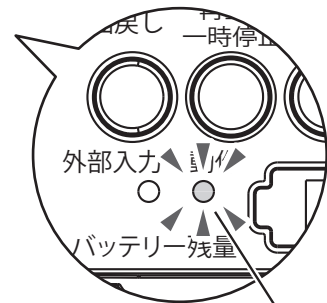
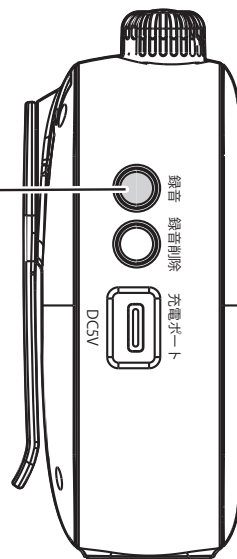

動作LED
(早い青色点滅)

- 4 ヘッドマイクで音声を入力してください。
録音を終了するときは、再度 録音ボタンを1回押してください。
録音停止と同時に録音内容が再生開始されます。
- 5 録音データはUSBメモリまたはmicroSDカード内に「RECORDフォルダ」が自動作成され、その中に記録されます。

7.録音ファイルの再生方法

- 1 電源ON・OFF連動ボリュームボタンを右へ回し、電源をONにします。
- 2 録音ファイルが保存されているUSBメモリまたはmicroSDカードを挿入してください。自動的に録音ファイルが再生されます。

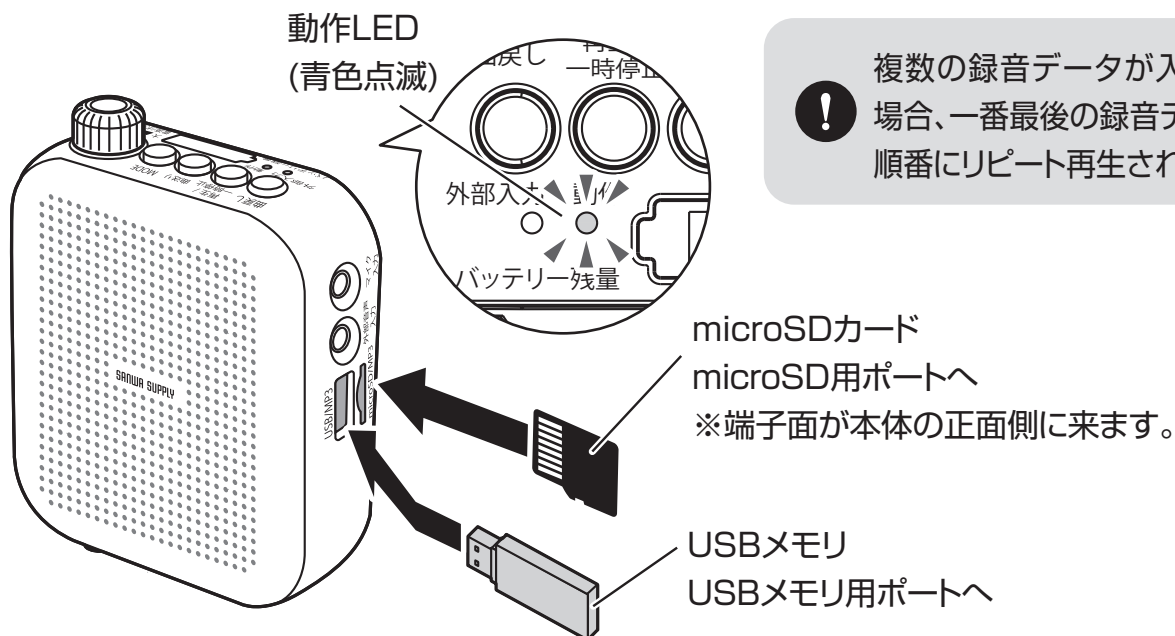

複数の録音データが入っている場合、一番最後の録音データから順番にリピート再生されます。



録音ファイルとは別のMP3形式の音楽データが入っているとそちらが自動的に再生されますが、一時停止をして下記の操作をしてください。

- 1 録音ボタンを約2秒長押ししてください。記録されている録音ファイルが再生されます。

【左側面】

録音ボタン

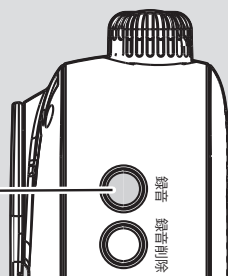

- 2 再度、録音ボタンを長押しすると音楽MP3データ再生モードに変わります。

8.録音ファイルの削除方法

録音データの削除はUSBメモリまたはmicroSDカード内に作成された「RECORDフォルダ」内のMP3データをパソコンにて削除してください。



録音データ再生中に削除ボタン長押しでも削除できます。

9.音楽再生方法

microSDカード内の音楽を楽しむ

- 1 電源ON・OFF連動ボリュームボタンを右へ回し、電源をONにします。
- 2 MP3形式の音楽が入ったmicroSDカードをmicroSD用ポートに挿入します。
自動的に音楽再生が始まります。
※対応microSD:最大32GBまで(SDHC対応)
※再生可能フォーマット:MP3オーディオファイル
(MP3形式、44.1kHz、128-320kbps)

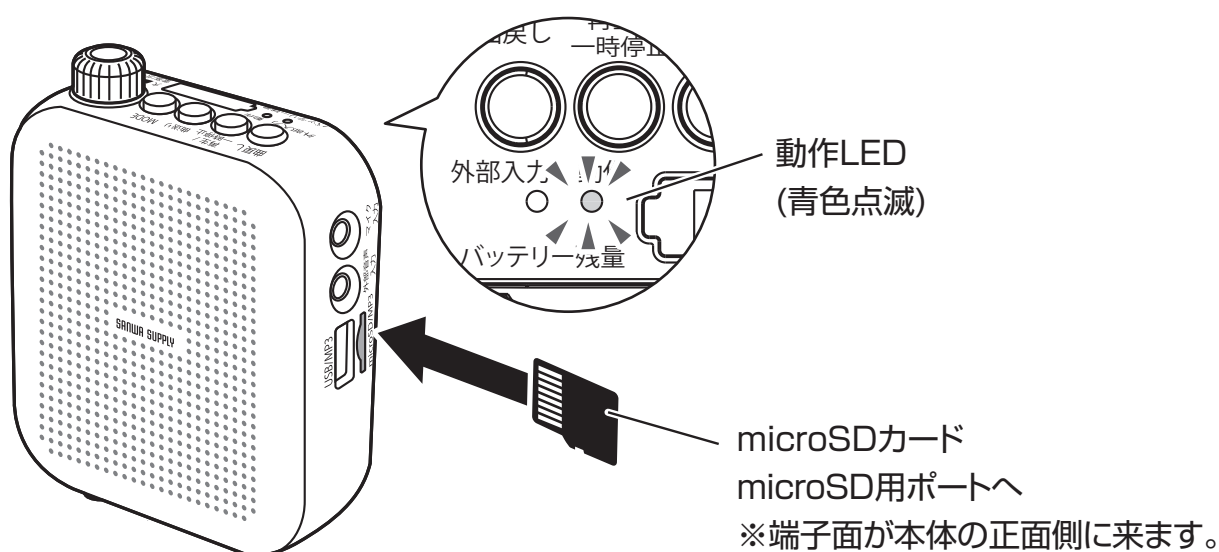

- 音楽再生しながらマイク入力はできません。
- フォルダ分けには対応していません。MP3データを直接microSDカードに記録してください。
- 再生順序はデータの記録順になります。(ファイル名順、連番順にはなりません。)
- MP3ファイルのみに対応します。

USBメモリ内の音楽を楽しむ

- 1 電源ON・OFF連動ボリュームボタンを右へ回し、電源をONにします。
- 2 MP3形式の音楽が入ったUSBメモリをUSBメモリ用ポートに挿入します。
自動的に音楽再生が始まります。
※再生可能フォーマット:MP3オーディオファイル
(MP3形式、44.1kHz、128-320kbps)

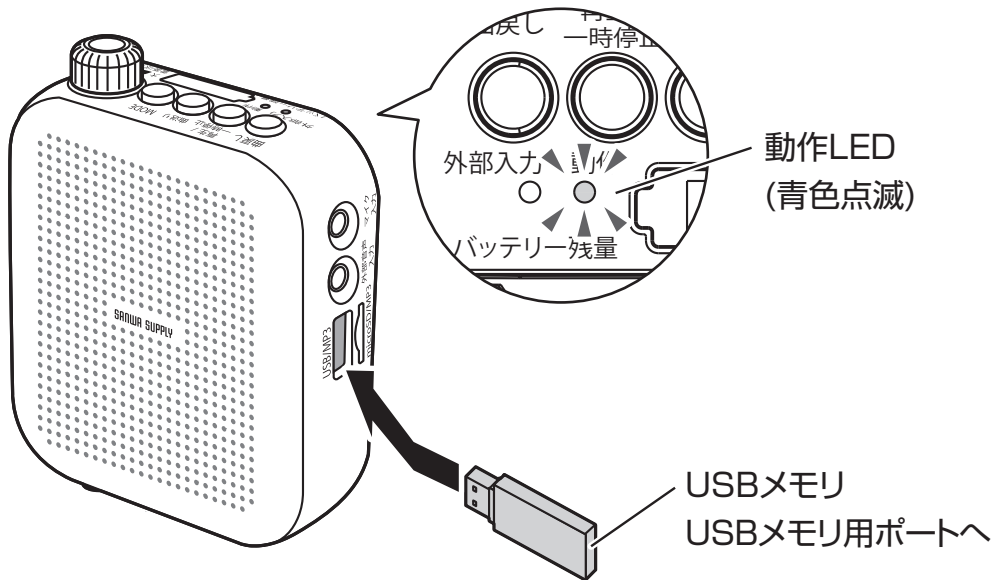

- 音楽再生しながらマイク入力はできません。
- フォルダ分けには対応していません。MP3データを直接USBメモリに記録してください。
- 再生順序はデータの記録順になります。(ファイル名順、連番順にはなりません。)
- MP3ファイルのみに対応します。

9.音楽再生方法(続き)

スマートフォンなどを接続して音楽を楽しむ

- ① 本製品の外部音声入力端子に外部音源(スマートフォンなど)を接続してください。

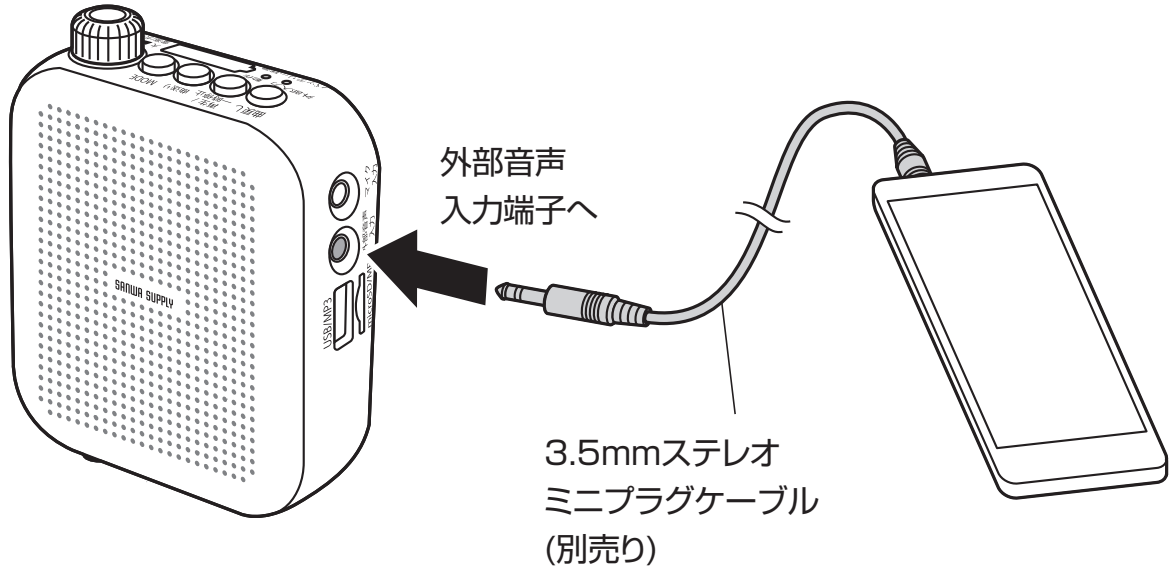

- ② スマートフォンなどを再生すれば本製品から音声を出力することができます。

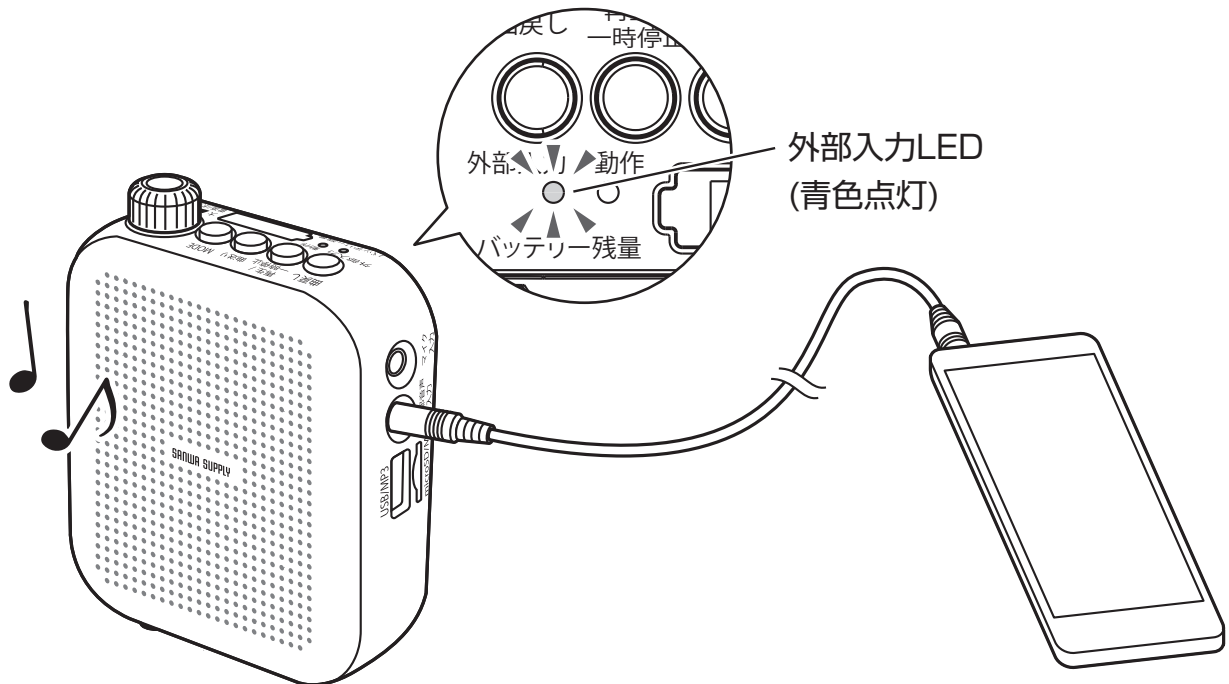

- 曲送り・曲戻しなどの操作はできません。ボリューム操作のみ可能です。
- 外部音声入力中にマイク音声入力はできません。
- MODEボタンを押すと他のモードに変更できます。

10.ストラップの使用法

拡声器スピーカーのストラップ用フックに付属品のストラップを取付けて使用してください。

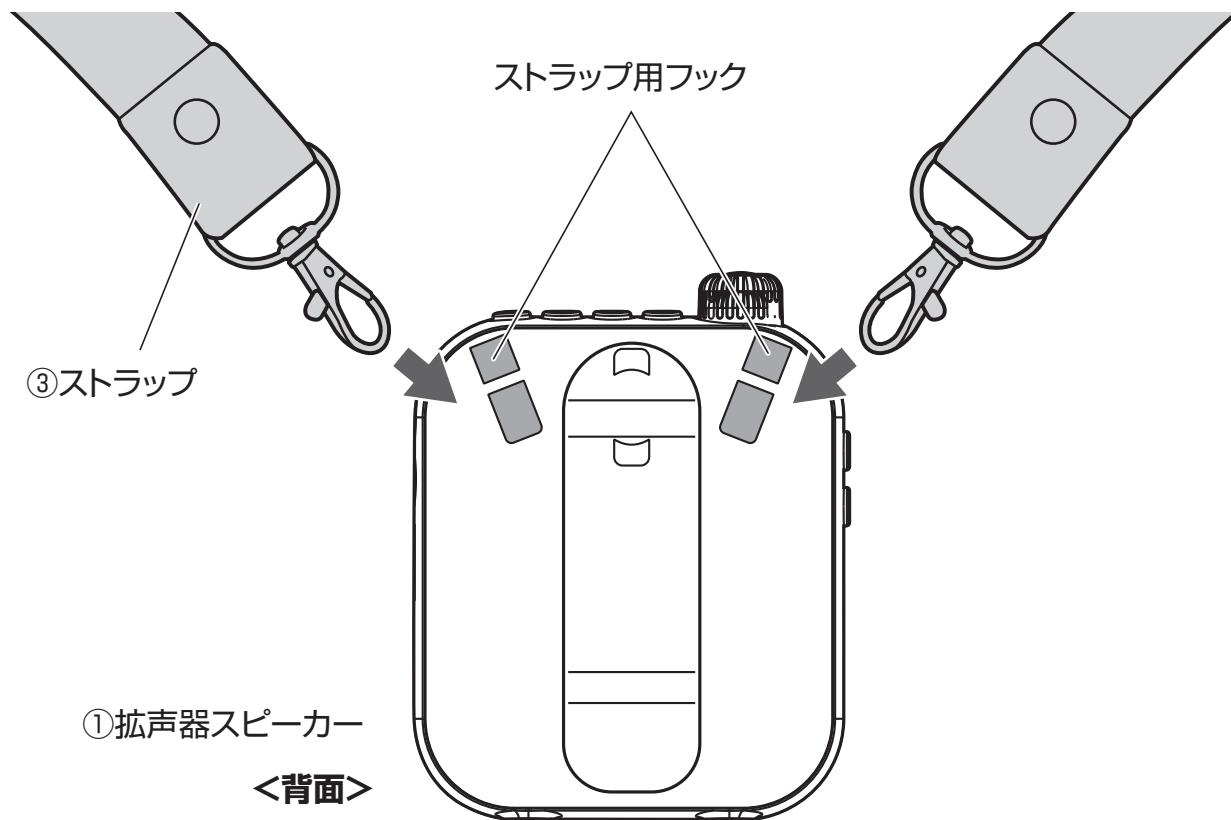

11.保証規定

- 1.保証期間内に正常な使用状態でご使用の場合に限り品質を保証しております。取扱説明書、本体ラベル、表示などの注意書きに従った使用状態で保証期間内に故障した場合、弊社所定の方法で交換いたします。
- 2.次のような場合は保証対象でも有償修理になります。
 - (1)保証書をご提示いただけない場合。
 - (2)所定の項目をご記入いただけない場合、あるいは字句を書き換えられた場合。
 - (3)故障の原因が取扱い上の不注意による場合。
 - (4)故障の原因がお客様による輸送・移動中の衝撃による場合。
 - (5)天変地異、ならびに公害や異常電圧その他の外部要因による故障及び損傷の場合。
 - (6)譲渡や中古販売・オークション・転売などでご購入された場合。
- 3.お客様ご自身による改造または修理があったと判断された場合は、保証期間内での修理もお受けいたしかねます。
- 4.本製品の故障、またはその使用によって生じた直接、間接の損害については弊社はその責を負わないものとします。
- 5.本製品を使用中に発生したデータやプログラムの消失、または破損についての補償はいたしかねます。
- 6.本製品は医療機器、原子力設備や機器、航空宇宙機器、輸送設備や機器などの人命に関わる設備や機器、及び高度な信頼性を必要とする設備や機器やシステムなどへの組み込みや使用は意図されておりません。これらの用途に本製品を使用され、人身事故、社会的障害などが生じても弊社はいかなる責任も負いかねます。
- 7.修理ご依頼品を郵送、またはご持参される場合の諸費用は、お客様のご負担となります。
- 8.保証書は再発行いたしませんので、大切に保管してください。
- 9.保証書は日本国内においてのみ有効です。

保証書		サンワサプライ株式会社	
型番: 400-SP105	シリアルナンバー:		
お客様・お名前・ご住所・TEL			
販売店名・住所・TEL			
担当者名			
保証期間 6ヶ月		お買い上げ年月日	年 月 日

本取扱説明書の内容は、予告なしに変更になる場合があります。

サンワサプライ株式会社

ver.1.1

サンワダイレクト / 〒700-0825 岡山県岡山市北区田町1-10-1 TEL.086-223-5680 FAX.086-235-2381

CC/BA/HWDaSz