

# ボイスレコーダー 取扱説明書

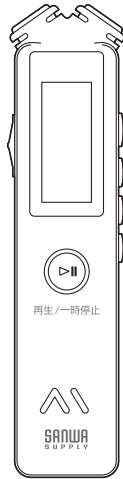

この度はボイスレコーダー「400-SCNICR1BK」(以下本製品)をお買い上げいただき、誠にありがとうございます。この取扱説明書では、本製品の使用方法や安全にお取り扱いいただくための注意事項を記載しています。ご使用前によくご覧ください。読み終わったあとこの取扱説明書は大切に保管してください。

## 最初にご確認ください

お使いになる前に、セット内容がすべて揃っているかご確認ください。万一、足りないものがありましたら、お買い求めの販売店にご連絡ください。

### セット内容

- ①ボイスレコーダー ..... 1台
- ②microUSBケーブル ..... 1本
- ③イヤホン ..... 1個
- ④イヤーパード ..... 4個
- ⑤取扱説明書・保証書(本書) ... 1部

※欠品や破損があった場合は、品番(400-SCNICR1BKなど)と上記の番号(①~⑤)と名称(microUSBケーブル)をお知らせください。

デザイン及び仕様については改良のため予告なしに変更することがあります。本書に記載の社名及び製品名は各社の商標又は登録商標です。

## サンワサプライ株式会社

### 絵表示の意味

- 警告** 人が死亡または重傷を負うことが想定される危害の内容
- 注意** 人がけがを負う可能性、または物的損害の発生が想定される内容
- 禁止** 行ってはいけない「禁止」行為の内容を示しています。
- 指示** 「指示」に従って実行しなければならない内容を示しています。

## 安全にお使いいただくためのご注意(必ずお守りください)

### 警告

- 分解、改造はしないでください。(火災、感電、故障の恐れがあります)  
※保証の対象外になります。
- 水などの液体に濡らさないでください。(火災、感電、故障の恐れがあります)
- 本体に異常がある場合は使用を中止してください。(火災、感電の恐れがあります)
- 小さな子供のそばでは本製品の取外しなどの作業をしないでください。(小さい部品を飲み込む危険性があります)
- ケーブルが傷んだ際は、使用を中止してください。(火災、感電の恐れがあります)
- 本体やケーブルの上に重いものを載せないでください。(火災、感電、故障の恐れがあります)

### 注意

- 次のようなところで使用しないでください。
  - (1)直接日光の当たる場所
  - (2)湿気や水分のある場所
  - (3)傾斜のある不安定な場所
  - (4)静電気の発生する場所
  - (5)通常の生活環境とは大きく異なる場所
- ケーブルを抜く際は、ケーブル部分を引っ張らないでください。(火災、感電、故障の恐れがあります)
- 音量を上げすぎないでください。周囲の迷惑になるだけでなく、長時間続けて聴くと聴力に悪い影響をおよぼす恐れがあります。
- お手入れについて
  - (1)清掃する時は電源を必ずお切りください。
  - (2)機器は柔らかい布で拭いてください。
  - (3)シンナー・ベンジン・ワックスなどは使わないでください。

## 1.各部の名称

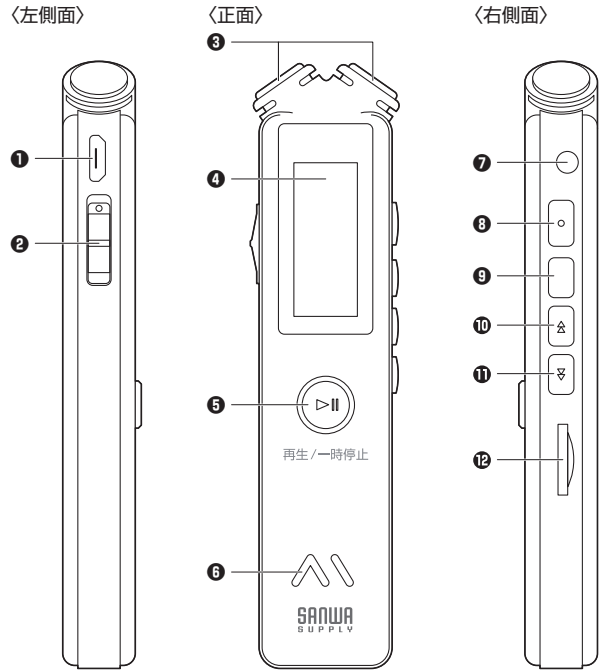

- ① microUSBポート
- ② 電源スイッチ
- ③ マイク
- ④ 液晶
- ⑤ 再生/一時停止/決定ボタン
- ⑥ スピーカー
- ⑦ イヤホンジャック
- ⑧ 録音ボタン
- ⑨ メニューボタン
- ⑩ 上ボタン
- ⑪ 下ボタン
- ⑫ microSDスロット

### 【液晶画面アイコン】



## 2.操作方法

スイッチ・ボタン	操作	機能
電源スイッチ	上にスライド	電源ON
	下にスライド	電源OFF
録音ボタン	短押し	録音開始
	長押し	録音を停止し、保存します
再生/一時停止/決定ボタン	短押し	録音ファイルの再生・一時停止、決定
	長押し	電源ONの時/電源OFF 電源OFFの時/電源ON
メニューボタン	短押し	設定メニューを表示します
	長押し	一時停止・停止中/録音とMP3モードを切替え 再生中/再生モード設定(リピート設定など)
上ボタン	短押し	一時停止・停止中/上移動
		再生中/曲戻し・音量を上げる
下ボタン	短押し	一時停止・停止中/下移動
		再生中/曲送り・音量を下げる

### 3. メディアの接続

- 本体の右側面にあるmicroSDスロットにmicroSDカードを挿入します。

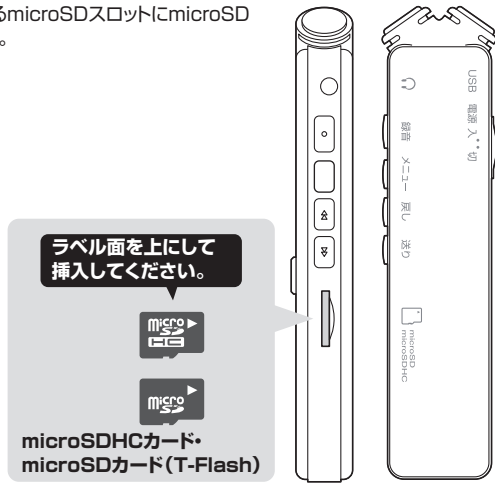

### 4. 充電の方法

本製品を充電してから使用してください。

- (1) 付属のmicroUSBケーブルをパソコンやUSB充電器(別売り)に接続し、USB充電器を家庭用コンセント接続します。  
次に、本体側面のmicroUSBポートにmicroUSBケーブルを接続します。
- (2) 電源に接続されると、液晶の電池残量マークが点灯し、右から1つずつ増えます。
- (3) 満充電になると、電池残量マークが全て点灯します。

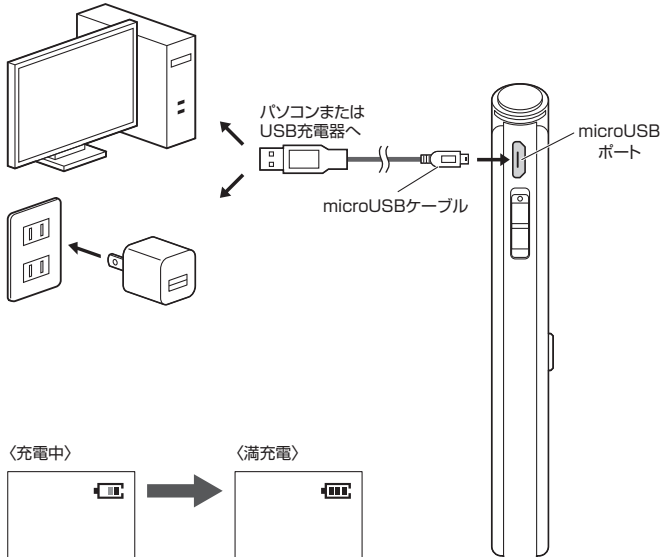

### 5. 電源のON・OFF

- 電源スイッチを上スライドすると、【WELCOME】と表示されて電源がONになります。
- 電源スイッチを下スライドすると、液晶が消えて電源がOFFになります。

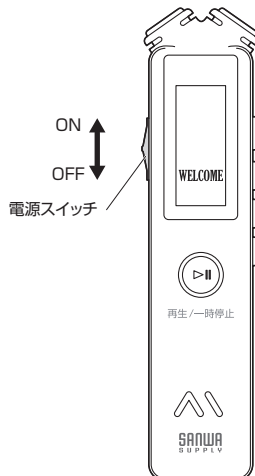

※電源ONの状態であれば、「決定ボタン」の長押しで、電源ON/OFFが可能です。  
※「決定ボタン」で電源をOFFにした場合、電源スイッチを下にスライドさせるのを忘れないでください。

### 6. 録音

- 電源ONの状態です録音ボタンを押すと砂時計のマークが表示され、【録音中】という画面に切り替わり、録音が始まります。

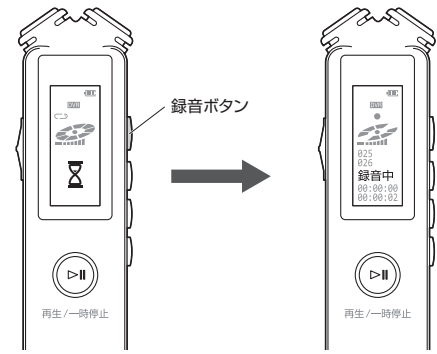

- 一時停止  
録音中に「再生/一時停止ボタン」を押すと、【一時停止】と表示され、録音を一時停止します。

もう一度「再生/一時停止ボタン」を押すと録音を再開します。

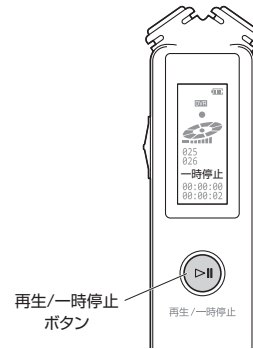

- 停止(保存)  
録音中に「録音ボタン」を長押しすると砂時計のマークが表示され、【保存しました!】という画面に切り替わり、録音内容が保存されます。

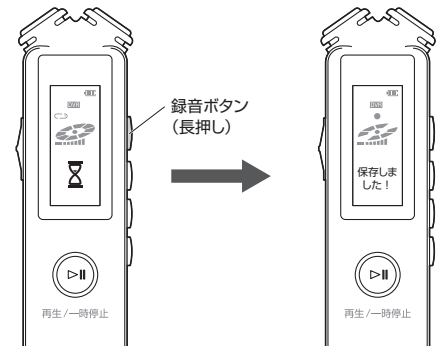

### 音声コントロール

「録音設定」で音声コントロールをオンにすると、音声を感知すると録音、聞こえなくなったら録音を一時停止します。(8.設定を参照)

- (1) 【感度モード】をオンにします。
- (2) 【感度レベル】をLEVEL 1~6の中から選択します。
- (3) 設定を終了し、「録音ボタン」を押して録音を開始します。

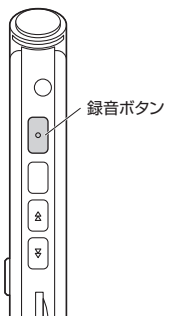

### モニター録音

「録音設定」でモニター録音をオンにすると、付属イヤホンをつけて録音することで集音も可能になります。(8.設定を参照)

- (1) 【モニター録音】をオンにします。
- (2) 設定を終了し、付属のイヤホンをイヤホンジャックに差し込みます。
- (3) 「録音ボタン」を押して録音を開始します。  
録音中は集音が可能です。

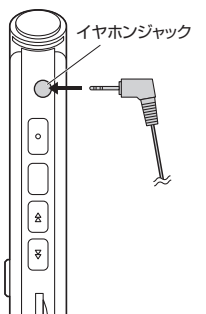

## 7.録音データの再生

- (1)停止状態で「上ボタン・下ボタン」でファイルを選択します。

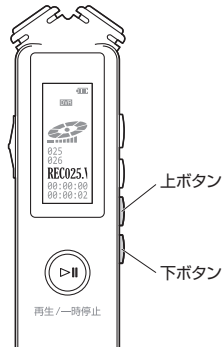

- (2)「再生/一時停止ボタン」を押すと再生されます。もう一度、「再生/一時停止ボタン」を押すと停止します。

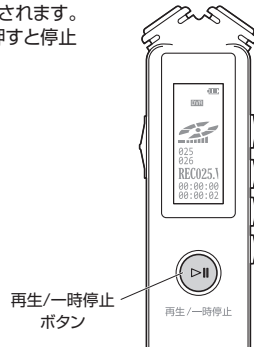

## 音量設定

- (1)再生中に「メニューボタン」を押します。  
【🔊マーク】が表示されます。

※【🔊マーク】が表示されて約4秒間何も操作をしないとマークが消えます。その場合は再度「メニューボタン」を押してください。

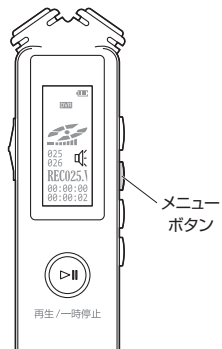

- (2)「上ボタン・下ボタン」で音量を選択します。  
液晶中央の【🔊】のアイコンが変化します。

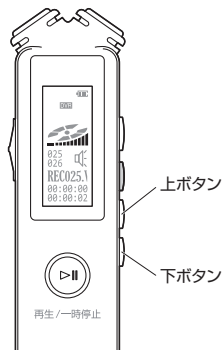

- (3)「メニューボタン」を押して、戻ります。

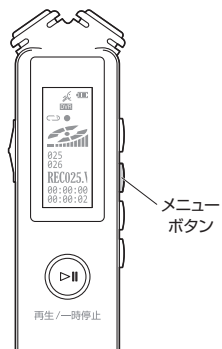

## 再生モード設定

- (1)再生中に「メニューボタン」を長押しします。



- (2)下記の項目が表示されます。  
「上ボタン・下ボタン」で項目を選択します。

【再生モード】  
【サウンド設定】  
【ブックマーク】  
【リピート設定】  
【終了】

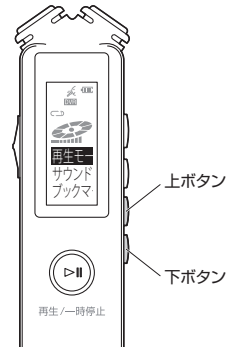

- (3)「決定ボタン」を押して決定します。

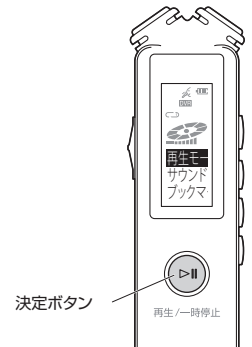

【再生モード】  
再生方法をリピートオフ・1曲リピート・全曲リピート・ビュー再生から選択します。

【サウンド設定】  
●イコライザー  
オフ・Rock・Funk・Hip hop・Jazz・Classic・Technoから選択します。  
●再生速度調整  
再生速度を-8~8の中から調整します。

【ブックマーク】  
●作成  
01~10まで作成可能です。  
●ブックマークへ  
作成したブックマークを選択すると、再生が始まります。  
●削除  
選択したブックマークを削除します。

【リピート設定】  
●リピートモード  
設定した区間内を再生します。  
選択するとAが点滅するので、「上ボタン・下ボタン」でファイルを選択し、「決定ボタン」を押して決定します。  
同様にBを選択して、A~Bの区間が完成します。  
●リピート回数  
リピートモードで再生する回数を01~10の中から選択します。  
●リピート区間  
再生が終了し、次のリピート再生までの時間を01~10秒から選択します。

## 8. MP3プレーヤーとして使用する

- 停止状態でメニューボタンを長押しすると、MP3モードに切り替わります。もう一度メニューボタンを長押しすると、録音モードに戻ります。

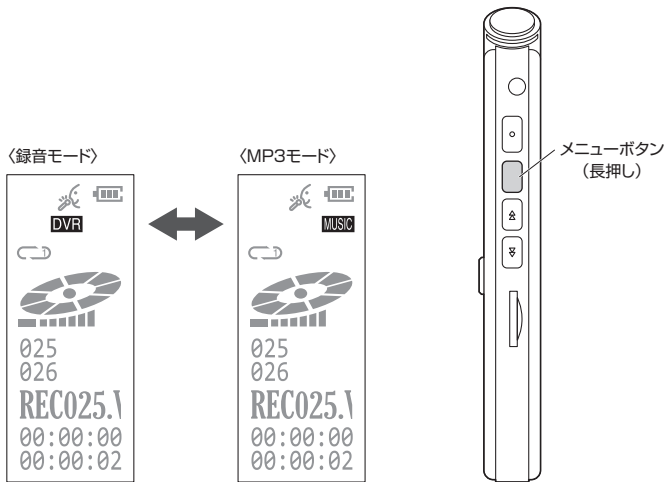

## 9. 設定

- (1)停止状態で「メニューボタン」を押します。

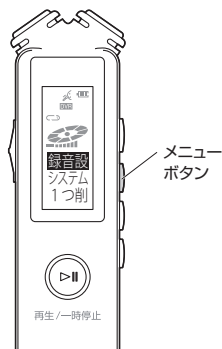

- (2)下記の項目が表示されます。「上ボタン・下ボタン」で項目を選択します。

録音設定  
システム設定  
1つ削除  
全て削除  
終了

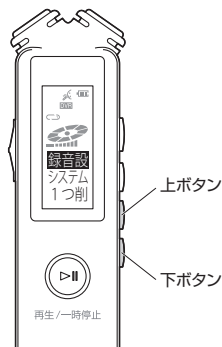

- (3)「決定ボタン」を押して各種設定を行います。



## 録音設定

### 【保存先】

保存先をFlash(内蔵メモリ)かTF(SDカード)から選択します。

### 【Rec形式】

録音するファイル形式をMP3かWAVから選択します。

### 【録音品質】

録音品質を選択します。

●MP3形式(LP)  
32/64/128/192kbps

●WAV形式(HP)  
512/768/1024/1536kbps

※現在設定している保存形式の品質が表示されます。

### 【分割録音】

録音中に設定した時間になると、自動的に録音内容を保存する機能です。30分/60分/120分から選択します。

### 【感度設定】

LEVEL1~6の中から選択します。LEVELが高いほど感度が高くなります。

### 【音声コントロール】

音声を感知すると、自動で録音を開始します。

#### ●感度モード

音声コントロールのオン・オフを設定します。

#### ●感度レベル

LEVEL1~6の中から選択します。

### 【モニター録音】

オンにすると録音中に集音をすることができます。

※この機能を使用する場合は本製品にイヤホンを接続してください。

### 【自動録音】

設定した時間になると自動的に録音を開始する機能です。(時間はシステム設定の日付と時間で設定した時間を基準にします)

#### ●タイマー録音

自動録音の機能をオンにするかオフにするかを選択します。

#### ●周期

自動録音をする周期です。毎日か一回だけかを選択します。

#### ●開始時間

自動録音を開始する時刻を設定します。

「メニューボタン」で時・分を選択し、「上ボタン・下ボタン」で開始時間を設定します。

#### ●終了時間

自動録音を終了する時刻を設定します。

「メニューボタン」で時・分を選択し、「上ボタン・下ボタン」で終了時間を設定します。

## システム設定

### 【バックライト時間】

バックライトの点灯時間を変更できます。

10秒・20秒・30秒・バックライト点灯から選択します。

※バックライト点灯は常時点灯になります。

### 【スリープタイマー】

本製品がスリープモードになる時間を設定します。

「上ボタン・下ボタン」で設定時間(0~60分)を選択し、「決定ボタン」を押して決定します。

※0分を選択すると、スリープはOFFになります。

※「決定ボタン」を長押しするとスリープモードから復帰します。

### 【日付と時間】

#### ●時間設定

「メニューボタン」で時・分を選択し、「上ボタン・下ボタン」で時間を設定します。「決定ボタン」を押して決定します。

#### ●日付設定

「メニューボタン」で年月日を選択し、「上ボタン・下ボタン」で日付を設定します。「決定ボタン」を押して決定します。

## 9. 設定 (続き)

### 【言語】

本製品の液晶画面に表示されている言語を変更できます。  
日本語・英語から選択できます。

### 【ディスクスペース】

内蔵メモリの現在の容量を表示します。

### 【フォーマット】

内蔵メモリのデータのフォーマットを行います。  
(はい)を選択すると、秒時計が表示されます。秒時計が消えたらフォーマット完了です。

### 【工場出荷時に戻す】

本製品の設定を工場出荷時の状態に戻します。  
(はい)を選択すると「復元されました」と表示されます。これで完了です。

※自動録音、日付と時間の設定は工場出荷時の状態には戻りません。

### 1つ削除

- (1)あらかじめ削除したいファイルを選択します。  
※再生できる状態にします。



- (2)「上ボタン・下ボタン」で「1つ削除」を選択します。

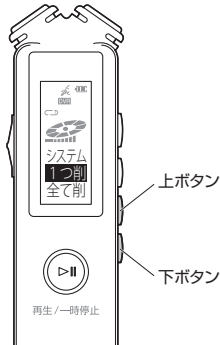

- (3)「決定ボタン」を押すと、あらかじめ選択したファイルが削除されます。

【1つ削除】を選択すると、削除が実行されます。  
ファイルを間違えないように注意してください。  
また、必要な場合はバックアップをとってから  
削除を行ってください。



### 全て削除

- 【全て削除】で「決定ボタン」を押すと、すべてのファイルが削除されます。

【全て削除】を選択すると、削除が実行されます。  
必要な場合はバックアップをとってから削除  
を行ってください。



## 10. イヤホン・ヘッドホンの使い方

- 付属のイヤホンにイヤークリップをかぶせます。



- (1)イヤークリップの穴をイヤホン部に斜め方向に入れます。

- (2)イヤークリップの下部を下方方向に引っ張りながらイヤホン部に押し込みます。

- 付属のイヤホンや別売りのステレオイヤホン・ヘッドホン(φ3.5mmステレオミニプラグ)をイヤホン端子につなぎます。  
イヤホン・ヘッドホンをつなぐと、スピーカーからの音は聞こえなくなります。

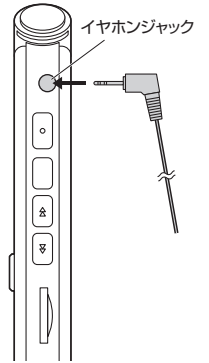

- ヘッドホンをご使用になる時は、音量を上げすぎないようにご注意ください。

## 11. 録音したファイルをパソコンで確認する

- (1)付属のmicroUSBケーブルで本製品とパソコン接続します。
- (2)パソコンに本製品が認識されます。

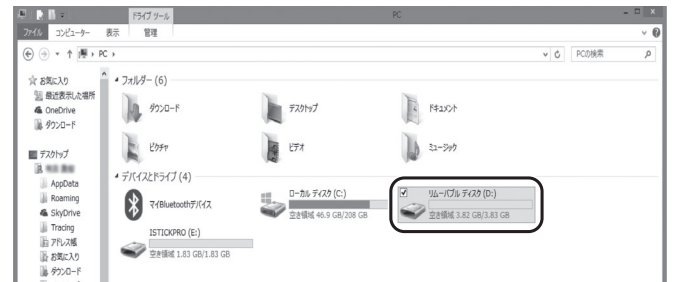

- (3)「RECORD」フォルダの中に録音データが入っています。  
microUSBケーブルを挿入している場合、microSDカードにも「RECORD」フォルダと「MUSIC.LIB」フォルダが作成されます。  
※録音ファイルの日時は、本体で設定した日時になります。



※この階層に音楽ファイルやフォルダを入れると、MP3プレイヤーとして使用できます。

## 12.仕様

録音形式	WAV(32kbps~192kbps)
マイク	ステレオマイク
内蔵メモリ	4GB
対応メディア	microSDカード(32GBまで)
再生形式	MP3、WMA
電源	5V/0.5A
バッテリー容量	230mAh
録音可能時間	18時間(HP)※ 30時間(LP)※
充電時間	約3時間
再生可能時間	8時間
材質	亜鉛合金
スピーカー	8Ω/1W
サイズ・重量	W24×D12.3×H100mm・約52.6g

※LP…MP3形式での録音  
HP…WAV形式での録音

## 13.保証規定

- 保証期間内に正常な使用状態でご使用の場合に限り品質を保証しております。万一保証期間内で故障がありました場合は、弊社所定の方法で無償修理いたしますので、保証書を製品に添えてお買い上げの販売店までお持ちください。
- 次のような場合は保証期間内でも有償修理になります。
  - 保証書をご提示いただけない場合。
  - 所定の項目をご記入いただけない場合、あるいは字句を書き換えられた場合。
  - 故障の原因が取扱い上の不注意による場合。
  - 故障の原因がお客様による輸送・移動中の衝撃による場合。
  - 天変地異、ならびに公害や異常電圧その他の外部要因による故障及び損傷の場合。
  - 譲渡や中古販売、オークション、転売などでご購入された場合。
- お客様ご自身による改造または修理があったと判断された場合は、保証期間内での修理もお受けいたしかねます。
- 本製品の故障、またはその使用によって生じた直接、間接の損害については弊社はその責を負わないものとします。
- 本製品を使用中に発生したデータやプログラムの消失、または破損についての補償はいたしかねます。
- 本製品は医療機器、原子力設備や機器、航空宇宙機器、輸送設備や機器などの人命に関わる設備や機器、及び高度な信頼性を必要とする設備や機器やシステムなどへの組み込みや使用は意図されておりません。これらの用途に本製品を使用され、人身事故、社会的障害などが生じても弊社はいかなる責任も負いかねます。
- 修理ご依頼品を郵送、またはご持参される場合の諸費用は、お客様のご負担となります。
- 保証書は再発行いたしませんので、大切に保管してください。
- 保証書は日本国内においてのみ有効です。

保証書		サンワサプライ株式会社	
型番: <b>400-SCNICR1BK</b>	シリアルナンバー:		
お客様・お名前・ご住所・TEL			
販売店名・住所・TEL			
担当者名		保証期間 6ヶ月	お買い上げ年月日 年 月 日