

保証書

- 保証期間内に正常な使用状態でご使用の場合に限り品質を保証しております。万一保証期間内で故障がありました場合は、弊社所定の方法で無償修理いたしますので、保証書を製品に添えてお買い上げの販売店までお持ちください。
- 次のような場合は保証期間内でも有償修理になります。
 - 保証書をご提示いただけない場合。
 - 所定の項目をご記入いただけない場合、あるいは字句を書き換えられた場合。
 - 故障の原因が取扱い上の不注意による場合。
 - 故障の原因がお客様による輸送・移動中の衝撃による場合。
 - 天変地異、ならびに公害や異常電圧その他の外部要因による故障及び損傷の場合。
 - 譲渡や中古販売、オークション、転売などでご購入された場合。
- お客様ご自身による改造または修理があったと判断された場合は、保証期間内での修理もお受けいたしかねます。
- 本製品の故障、またはその使用によって生じた直接、間接の損害については弊社はその責を負わないものとします。
- 本製品を使用中に発生したデータやプログラムの消失、または破損についての補償はいたしかねます。
- 本製品は医療機器、原子力設備や機器、航空宇宙機器、輸送設備や機器などの人命に関わる設備や機器、及び高度な信頼性を必要とする設備や機器やシステムなどへの組み込みや使用は意図されておりません。これらの用途に本製品を使用され、人身事故、社会的障害などが生じても弊社はいかなる責任も負いかねます。
- 修理ご依頼品を郵送、またはご持参される場合の諸費用は、お客様のご負担となります。
- 保証書は再発行いたしませんので、大切に保管してください。
- 保証書は日本国内においてのみ有効です。

保証書	サンワサプライ株式会社
型番: 400-PSD063 シリーズ	
お客様・お名前・ご住所・TEL	
販売店名・住所・TEL	
担当者名	
	保証期間 1年 お買い上げ年月日 年 月 日

サンワサプライ株式会社 ver.1.1

サンワダイレクト / 〒700-0825 岡山県岡山市北区田町1-10-1
TEL.086-223-5680 FAX.086-235-2381
CD/AJ/THDaNo



400-PSD063シリーズ

保証書付

超静音ペーパー&CDシュレッダー (マイクロカット) 取扱説明書

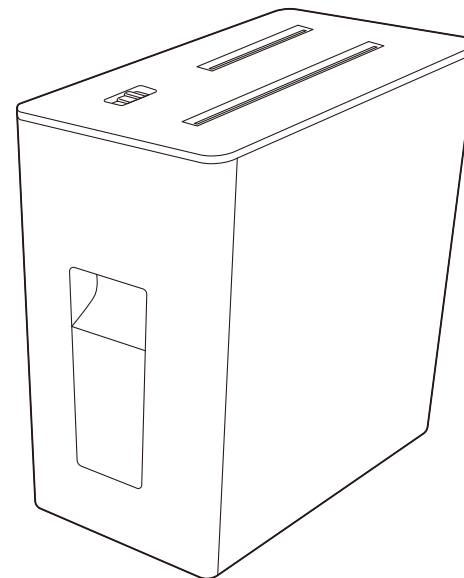

この度は、超静音ペーパー&CDシュレッダー「400-PSD063シリーズ」(以下本製品)をお買い上げいただき誠にありがとうございます。この取扱説明書では、本製品の使用方法や安全にお取扱いいただくための注意事項を記載しています。ご使用前によくご覧ください。読み終わったあともこの取扱説明書は大切に保管してください。

最初にご確認ください

お使いになる前に、セット内容がすべて揃っているかご確認ください。
万一、足りないものがありましたら、お買い求めの販売店にご連絡ください。

セット内容





①シュレッダー 1台 ②取扱説明書・保証書(本書) 1部

デザイン及び仕様については改良のため予告なしに変更することがあります。
本書に記載の社名及び製品名は各社の商標又は登録商標です。













サンワサプライ株式会社

安全にお使いいただくために







この取扱説明書の表示では、製品を安全に正しくお使いいただき、あなたや他の人々への危害や財産への損害を未然に防止するために、様々な表示をしています。その表示と意味は次のようになっています。内容をよく理解してから、本文をお読みください。

 警告	内容を無視して誤った使い方をすると、人が死亡または重傷を負う可能性がある内容を示しています。
 注意	内容を無視して誤った使い方をすると、人が傷害を負う可能性または財産に損害が発生する可能性がある内容を示しています。
 禁止	行ってはいけない「禁止」行為の内容を示しています。
 指示	「指示」に従って行っていただく強制的な内容を示しています。

警告

 幼児、お子様には絶対に触れさせない。 ケガなどの事故につながる恐れがあります。	 投入口や排出口に手や指を入れない。 ケガなどの事故につながる恐れがあります。
 投入口や排出口に髪の毛、ネックレスなどを近づけない。 引き込まれてケガなどの事故につながる恐れがあります。	 投入口や排出口にネクタイなどの衣類を近づけない。 引き込まれてケガなどの事故につながる恐れがあります。
 可燃性スプレー（エアダスター等）は使用しない。 機械内部やダストボックスにガスが残留し、引火・爆発の恐れがあります。	 投入口や排出口をのぞきこまない。 細断クズが飛び散り、ケガなどの事故につながる恐れがあります。
 細断物を持ったまま細断しない。 細断物と一緒に引き込まれ、ケガなどの事故につながる恐れがあります。	 分解・修理・改造は絶対にしない。 火災や感電の原因となります。修理は販売店または弊社営業所にご依頼ください。
 高い場所や不安定な場所には設置しない。 転倒して、故障やケガなどの事故につながる恐れがあります。	 本体の上に乗ったり、腰掛けたりしない。 転倒して、故障やケガなどの事故につながる恐れがあります。
 表示された電源・電圧（100V）以外で使用しない。 火災や感電の原因となります。	 高温になる場所や湿気、ホコリが多い場所に設置しない。 火災や感電の原因となります。
 異常な状態（発煙・異臭など）のまま使用しない。 火災や感電の原因となります。電源を切り、電源プラグを抜いてから、販売店または弊社営業所にご相談ください。	 調理台や加湿器の近くなど、油煙や湿気が多い場所に設置しない。また、水をかけない。 火災や感電の原因となります。

警告

 本体が転倒、落下などにより破損した場合は使用を中止する。 火災や感電の原因となります。販売店または弊社営業所まで修理をご依頼ください。	 異物（金属・水など）が入った場合は電源を切り、電源プラグを抜く。 火災や感電の原因となります。販売店または弊社営業所までご相談ください。
 電源コード・プラグが破損するようなことはしない。 ・電源コードの上にものを乗せない。 ・加工したり、傷つけたりしない。 ・無理に曲げたり、ねじったりしない。 ・無理に引っ張らない。 ・熱器具に近づけない。加熱しない。 ・水に濡らさない。 火災や感電の原因となります。	 電源プラグはコンセントに根元まで確実に差し込む。 火災や感電の原因となります。
	 電源プラグを抜く時は電源コードを引っ張らない。 ショートして火災や感電の原因となります。
	 電源スイッチを中途半端な位置で止めない。 火災や感電の原因となります。

注意

 めれた手で電源プラグにさわらない。 感電やケガの原因となります。	 長時間使用しない時は、電源プラグを抜く。 漏電や火災の原因となります。
 お手入れ・点検の際や細断クズの廃棄時は、電源プラグを抜く。 感電やケガの原因となります。	 移動させる際は、電源プラグを抜く。 電源コードが傷つき、火災や感電の原因となります。
 本体の上にものを置かない。 倒れたり、落下してケガの原因となります。また誤作動、故障の原因となります。	 直射日光のあたる場所に設置しない。 誤作動、故障の原因となります。
 ダストボックスが満杯の状態です。逆回転させない。 誤作動、故障の原因となります。	 クリップなどの金具は必ず取り除く。 誤作動、故障の原因となります。

 必ず規定枚数、規定素材、連続運転時間を守る。誤作動、故障の原因となります。

投入口	摘要	カットタイプ	規定細断枚数
用紙・カード投入口	A4コピー用紙 (64g/㎡)	マイクロカット (2×10mm)	3枚
	カード (86×54mm厚さ0.2~0.8mm) ※プラスチック製のみ対応		1枚
CD・DVD投入口	CD/DVD	ストレートカット (4分割)	1枚

各部名称とはたらき

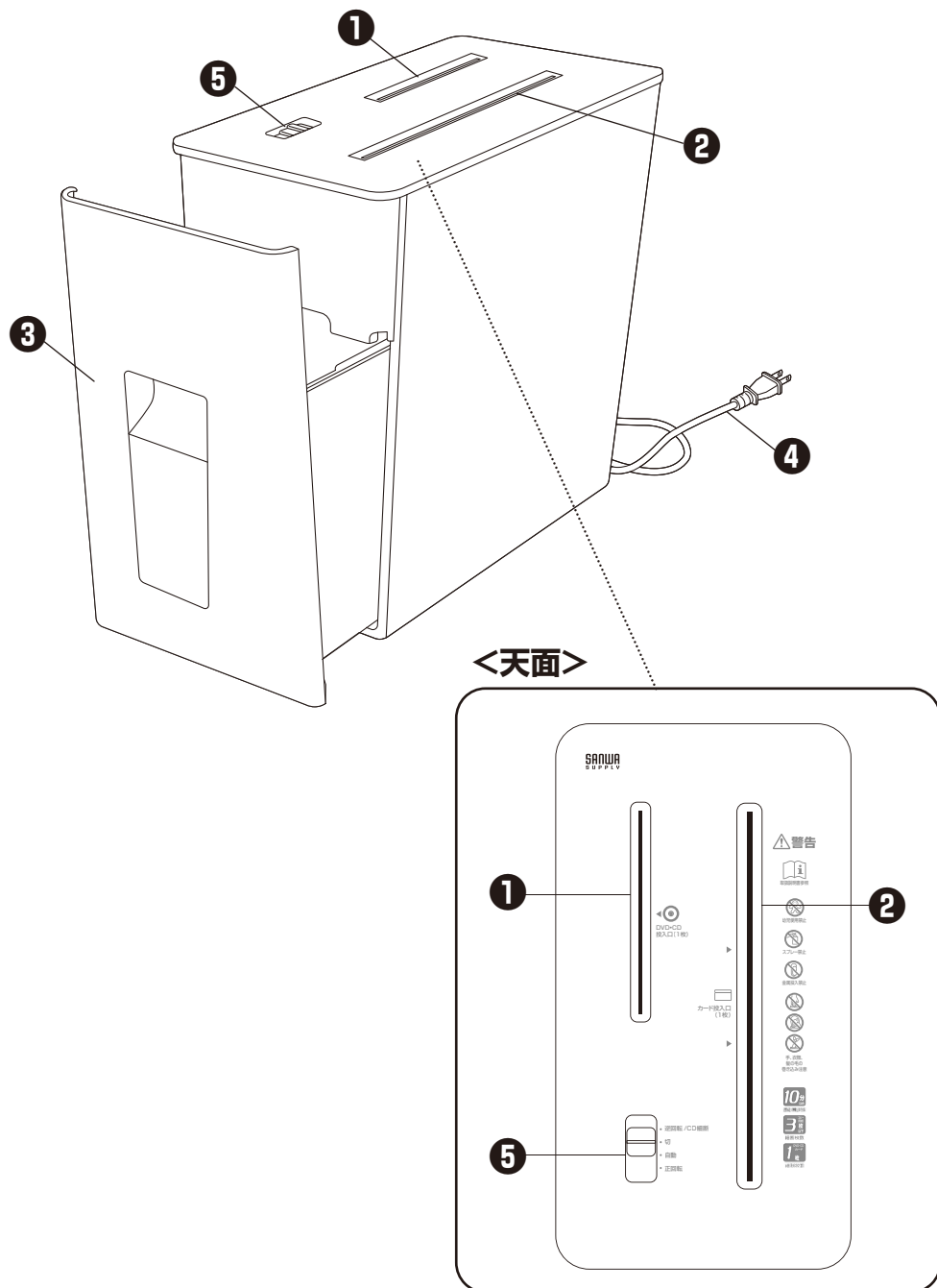

① CD/DVD投入口

細断するCD/DVDを投入します。投入口中央付近にあるセンサーをCD/DVDが通過するとカッターが正転作動し細断を開始します。

② 用紙・カード投入口

細断する紙・カードを投入します。投入口中央付近にあるセンサーに細断物が通過するとカッターが正転作動し細断を開始します。

③ ダストボックス

細断クズを収容するダストボックスです。引き出して細断クズを取出します。

※各地方自治体の法令に従って分別し、廃棄してください。

※細断クズは貯めすぎないようにこまめに取出してください。

※ダストボックスがしっかりとセットされていない場合は、安全のため本機は作動しません。

④ 電源コード

必ず家庭用AC100Vのコンセントに接続して使用してください。タコ足配線は避けてください。



注意

必ずコンセントに近く、電源プラグを容易に取外しできる場所に本体を設置してください。

⑤ 操作パネル

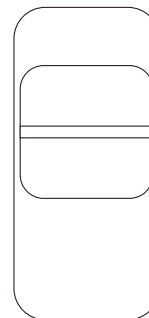

- 逆回転 / CD細断
- 切
- 自動
- 正回転

逆回転/CD細断

用紙投入カッターが逆回転作動します。紙詰り時、カッターを逆回転させて紙を取出します。CD/DVDが細断できます。

切

電源OFF状態になります。使用後は「切」の印字までスイッチをスライドさせてください。

自動

紙を入れると自動作動します。

正回転

カッターが正転作動します。

安全機能付き

●オートスタート/カットオフ機能搭載

投入口に紙が投入されると自動的に細断。終了すると自動的に停止します。

●インターロックスイッチ

ダストボックスが正しい位置にないと、作動しないようになっています。シュレッダーの刃がむき出しのまま作動しないため安心です。

●オーバーヒート

細断作業が続き、モーターの温度が上昇した場合に停止します。約50分休止してください。

ご使用の前に

本製品で細断できないもの

クリップなどの金属や、はがき、OHPシート・新聞紙・カーボン紙・感熱紙・ポリ袋・布・ビニール・フィルムのほか、ラベル用紙・シールなどの糊の付いたもの

紙詰まりなどによる故障を避けるために、下記の細断枚数を必ず守ってください。

細断能力			
投入口	摘要	カットタイプ	規定細断枚数
用紙・カード 投入口	A4コピー用紙(64g/m ²)	マイクロカット (2×10mm)	3枚
	カード (86×54mm厚さ0.2~0.8mm) ※プラスチック製のみ対応		1枚
CD・DVD 投入口	CD/DVD	ストレートカット (4分割)	1枚

※紙質や湿度等により細断枚数は異なります。

※用紙・カード投入口(A4サイズ)より大きな紙を細断する場合は、投入口より小さい幅に折ってから細断を開始してください。(規定枚数を超えないようにしてください。2ツ折/1枚=2枚)



注意

投入口を間違えて投入しないでください。
■故障やケガをすることがあります。



警告

投入口にネクタイ、衣類、ネックレス、髪の毛などが引き込まれないようにしてください。
■感電やケガをすることがあります。もしも引き込まれそうになった場合は、逆回転させるなどして取除いてください。

ご使用方法

1. 電源プラグをコンセント(100V)に差し込みます。
2. ダストボックスが正しくセットされていることを確認します。
※ダストボックスが正しい位置にないと本機は作動しません。
ダストボックスは奥までしっかり入れてください。
3. 細断する用紙・カード・CD/DVDは投入口の中央にまっすぐ入れてください。
※投入口にある細断センサーが感知できるように、まっすぐ投入してください。
細断するものがセンサー部を通過し終わるとカッターが停止します。
※規定細断枚数を必ず守ってください。
※用紙とカードの同時細断はできません。



注意

細断された用紙とカードは同じダストボックスに溜まります。分別して捨てる場合は細断する種類ごとに細断物を取り除き、ダストボックスを空にしてください。

●投入口の中央にまっすぐ入れる

用紙の場合
(3枚まで)

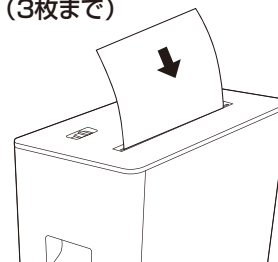

カードの場合
(1枚まで)

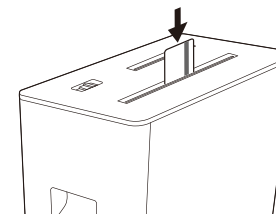

CD/DVDの場合
(1枚まで)

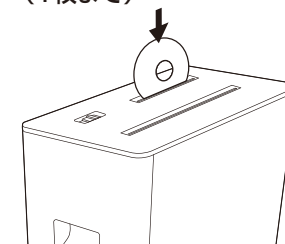

※用紙は3枚まで、カード、CD/DVDは1枚のみ投入可能です。

4. 終了後は電源を切り、電源プラグを抜いてください。

紙詰まりを起こしたとき

1. 規定枚数以上の投入や、紙を斜めに投入したことなどで紙詰まりが起きると、カッターの回転が止まります。逆回転ボタンを押し、詰まった紙を引き出してください。

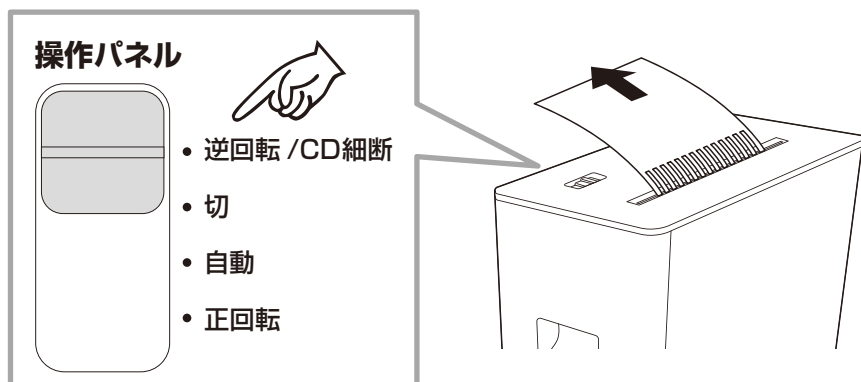

※逆回転の際、以前に細断した紙が出てくる場合がありますが、製品の異常ではありません。

2. 紙の量を規定枚数以下に減らして細断した逆側の方向から用紙・カード投入口にまっすぐに入れてください。

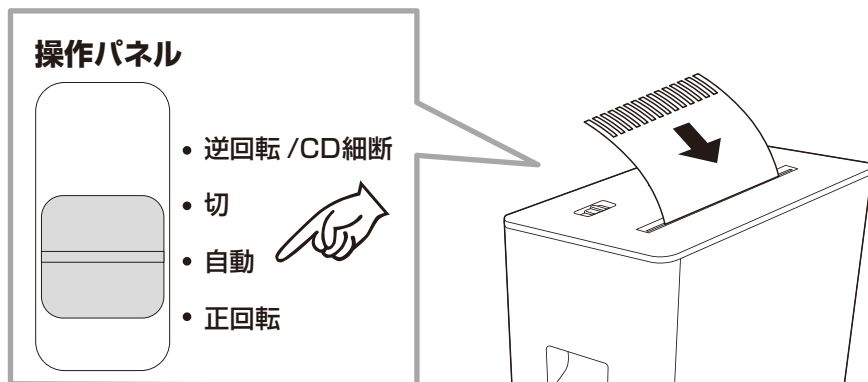

3. 終了後は必ず電源を切り、電源プラグを抜いてください。



注意

頻繁に正転・逆回転を繰り返さないでください。
紙詰まりを起こしたままの状態では放置しないでください。
■モーターに負担がかかり、故障の原因になります。

細断クズの捨て方

安定した状態を保つため、ダストボックスの8分目程度でクズを捨てることをおすすめします。

1. 電源プラグをコンセント(100V)から抜いてください。

※電源プラグを抜かずにクズを捨てると、コードが引っかかったり、本体が落下してケガをしたり、本体の故障の原因となる場合があります。

2. ダストボックスを引き出して細断クズを取出します。

※突起部などを破損しないように丁寧に取り扱いください。

※各地方自治体の法令に従って分別し、廃棄してください。

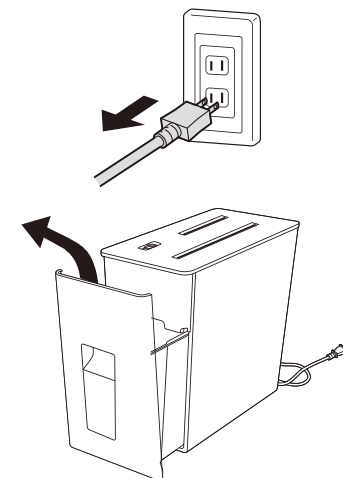

使用上の注意とお願い

必ず規定枚数・連続運転時間を守ってご使用ください。

※モーターを傷めたり、故障の原因となったりします。

規定枚数	紙3枚	カード1枚	CD/DVD1枚
連続運転時間	10分間		

規定以外のものは入れないでください。
※金属や衣類は、カッターに損傷をあたえ、故障の原因となります。

湿った紙やカーボン紙、シールのついた紙は入れないでください。
※カッターに細断クズがからまり、細断性能を低下させます。

必要以上に逆回転させないでください。
※細断クズが投入口にたまり、故障の原因となります。

使用後は必ず電源を消してください。



ダストボックスを取外した状態では、安全装置により本機は作動いたしません。



警告

分解、修理、改造をしないでください。
■感電やけがをすることがあります。

仕様

対応用紙サイズ	A4コピー用紙
投入幅	用紙/220mm、DVD・CD・カード/124mm
細断枚数	用紙/3枚(A4コピー用紙64g/平方メートルが目安) DVD・CD・カード/1枚 ※10号針以下のホッチキス針をしたままの細断に対応しています。
細断形状	マイクロカット
細断速度	1.8m/分
細断サイズ	2×10mm
ダストボックス容量	9L(細断収納枚数 A4コピー用紙:約80枚分)
電源	AC100V 50/60Hz
消費電力	120W
連続使用時間	10分(50分休止後再運転可)
騒音	50dB
細断可能なもの	コピー用紙、DVD、CD、カード、ホッチキス
製品サイズ(外寸)	W335×D176×H318mm/5kg

※本製品のカードカッターはカードを細断することにより、一般のドライブ装置などで読み取りを不可能にするものであり、データを完全に破壊するものではありません。特殊な手段により読み取られる可能性がありますので、高度な機密と判断されるデータを含むものには使用しないでください。データを不正読み取りされた場合の損害に対し、弊社は製品故障の如何を問わず一切の責任を負いません。

お手入れについて

本体の外側の汚れは、柔らかい布でから拭きしてください。

汚れがひどい時は、薄めた中性洗剤を少し含ませた柔らかい布で拭いてください。

※お手入れは本体の外樹脂部とダストボックスだけにしてください。

●ガソリン・ベンジン・シンナー・みがき粉などでは、絶対に拭かないでください。

※ひびわれ、変形、変色、故障の原因となります。



注意

お手入れの際は、必ず電源を切ってからプラグを抜いてください。
■感電やケガをすることがあります。

故障かな?と思ったら...



注意

点検の際は、必ず電源を切り、プラグを抜いてください。
■感電やケガをすることがあります。

状況	調べるところ	直し方
動かない	電源プラグが正しくコンセントに入っていますか?	電源プラグを正しくコンセントに入れ直してください。
	細断物が投入口中央付近のセンサーを通過していますか?	投入口中央付近にあるセンサーが感知できるようにまっすぐに投入してください。
	ダストボックスが正しくセットされていますか?	ダストボックスが正しくセットされていないと安全装置が働き作動しません。奥まできちんとセットしてください。
	紙詰まりを起こしていませんか?	逆回転ボタンを押し、詰まった紙を取り除いてください。
細断中に止まったまたは細断できない	長時間の使用により、オートカットオフ機能が働いていませんか?	連続運転時間(約10分)をこえて細断したり、紙がかみこんだ状態で放置すると、オートカットオフ機能が働いて停止します。電源プラグを抜き、50分ほどそのままおいてください。再び細断を再開できます。
	紙を多く入れすぎていませんか?	定められた枚数以下にして細断してください。
	投入口の幅より大きな紙を入れていませんか?	投入幅口の幅より小さな紙で細断を行ってください。
	紙が斜めに挿入されていませんか?	まっすぐに挿入してください。
	クリップ・ピンなどをかみ込んでいませんか?	一度逆回転させた後、電源を切り、電源プラグを抜いて、本体を逆さまにするなどして取除いてください。

※点検後、なお異常がある場合は販売店または弊社営業所までご連絡ください。