

1.各部の名称	P.3
2.LED・各種操作について	P.3
3.電池交換方法	P.4
4.初期設定について	P.5
5.アプリを起動してビーコンと接続する	P.5
6.設定画面について	P.8
7.パスワードの変更方法	P.9
8.ビーコンの接続を保護する	P.10
9.各種設定方法	P.10
iBeaconの設定方法	P.10
URLの設定方法	P.12
Systemの設定方法	P.13
UIDの設定方法	P.14
トリガーモードの設定方法	P.15
TLMの設定方法	P.17
10.独自規格のデータフォーマットについて	P.18
11.安全にお使いいただくためのご注意(必ずお守りください)	P.19
12.仕様	P.20
13.対応OS	P.20
14.保証規定	P.21

1.各部の名称

①BLEビーコン

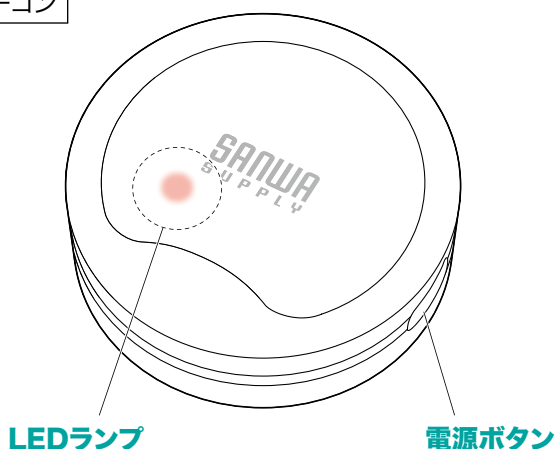

②両面テープ

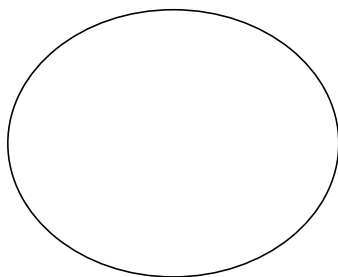

2.LED・各種操作について

動作・状態	操作方法	LED表示
電源ON	電源OFFの状態で 電源ボタンを3秒以上長押し	約1秒間赤色点滅
電源OFF	電源ONの状態で 電源ボタンを5秒以上長押し	8回赤色点滅
BLE接続時	-	3回赤色点滅

3.電池の交換方法

1.本体裏のシリコンゴムを外します。

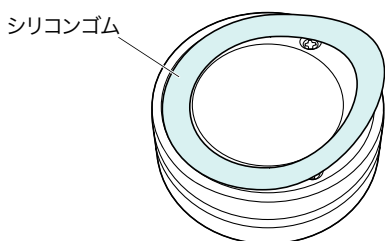

2.プラスドライバーを使って3ヶ所ネジを外します。

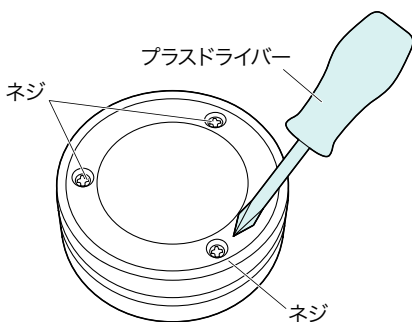

ネジはゆっくり外してください。
本体が破損する恐れがあります。

3.ケースを開けて基盤を外し電池を交換します。

※正しい極性で入れてください。

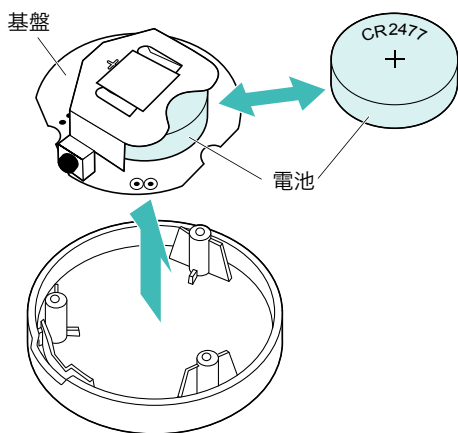

4.これまでと逆の手順で基盤をケースに戻して本体を閉じネジを締めシリコンゴムを元に戻します。

4.初期設定について

出荷時の各スロットの初期設定は以下の通りです。

スロット	データフォーマット	発信間隔	TxPower	RSSI値
S L O T 0	iBeacon	1000ms	0dBm	(-59)dBm
S L O T 1	Empty	-	-	-
S L O T 2	Empty	-	-	-
S L O T 3	Empty	-	-	-
S L O T 4	Empty	-	-	-

5.アプリを起動してビーコンと接続する

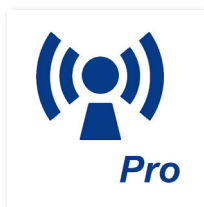

KBeaconPro

ビーコン設定用アプリ「KBeaconPro」を本製品の各種設定ツールとしてAndroid・iOS用を用意しております。

下記二次元コードからGoogle PlayまたはApp Storeにアクセスし、アプリをダウンロード・インストールしてください。



iOS 10～



Android 5.1～

5.アプリを起動してビーコンと接続する の続き

iPhone (iOS) の場合

1.モバイル端末のBluetoothをONにします。



2.「KBeaconPro」を起動します。



3.ビーコンの電源が入っていることを確認します。



4.画面右上の「Scan」をタップします。

5.アプリを起動してビーコンと接続するの続き

 設定画面はiOSです。Android OSでは画面が若干異なります。

5.MACアドレスを確認して設定するビーコンを選択します。

MACアドレスの確認は本体裏面にある
二次元コードを読み取ってください。

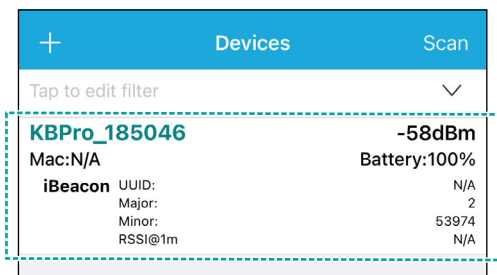
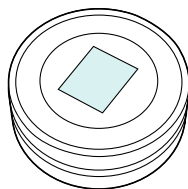

※多数のデバイスが検出された場合は、RSSIでフィルタリングして
目的のビーコンを素早く見つけることができます。

KBeaconデバイスをスマートフォンの近く(10cm以内)に置きます。
その後、RSSIバーをスライドして、RSSI値を「-30? -40dBm」
に設定し、右上の矢印をタップすると、最も近いKBeaconが見つ
かります。

6.「General」画面が表示されます。

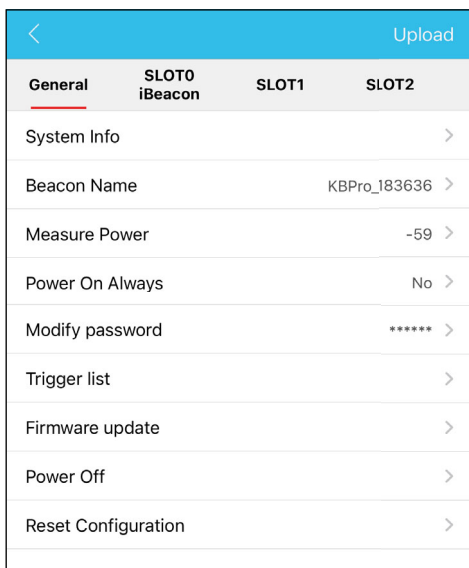

6.設定画面について

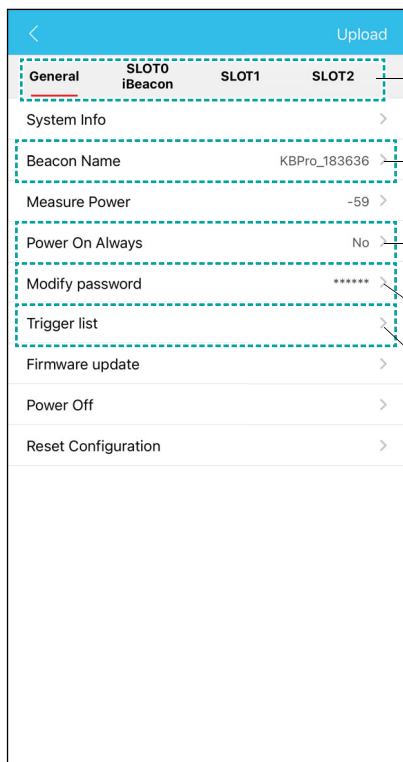

設定したい「SLOT」を選択します。

Beacon名の変更を行います。

Yesにするとビーコンの電源をOFFにできなくなります。

パスワードの変更を行います。

Trigger動作時の設定を行います。

7.パスワードの変更方法

初期設定パスワード

0000000000000000(0を16個)

1. Beacon Detailの「General」メニューの「Modify password」をタップします。

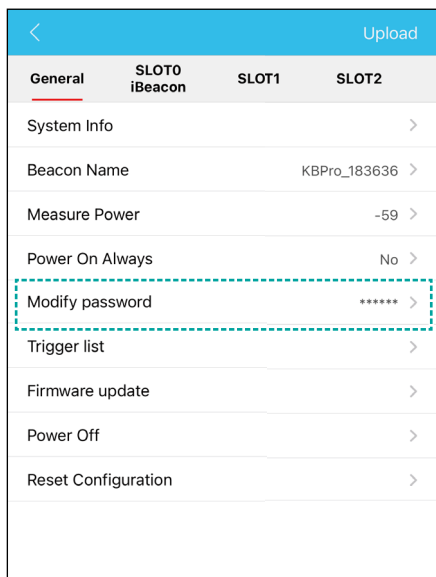

2. パスワードを入力して「Save」をタップしてください。

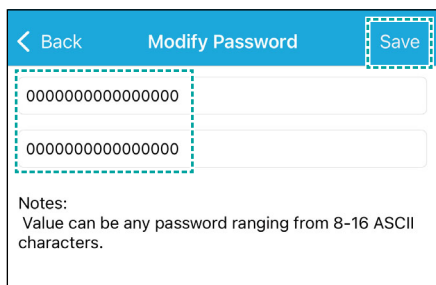

パスワードはビーコンとの接続に必要になります。
忘れないようご注意ください。

8.ビーコンの接続を保護する

「SLOT0」メニューの「Connectable」を「No」にするとビーコンへの接続を保護できます。再度接続する場合、アプリでビーコンを選択してから本体の電源ボタンを押すと再接続が可能です。

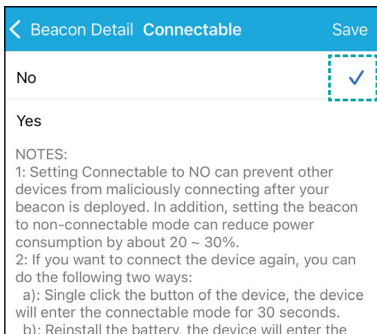
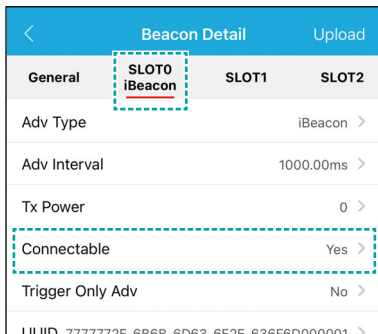

9.各種設定方法

1.設定したい「SLOT」を選択します。

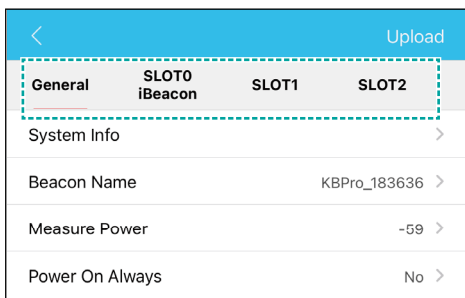

iBeaconの設定方法

2.「iBeacon」を選択します。

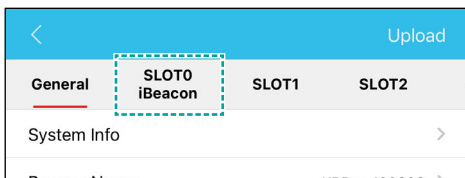

3.「Adv Type」をタップします。

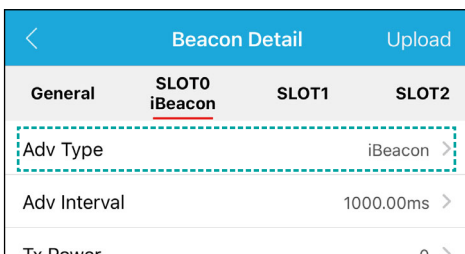

9.各種設定方法 の続き

4.「iBeacon」を選択し、「Save」をタップしてください。

Beacon Detail		Adv Type	Save
Disabled			
KSensor			
UID			
TLM			
URL			
iBeacon			✓

5.「UUID」「MajorID」「MinorID」を入力してください。

Adv Interval・Tx Powerを必要に応じて設定してください。

設定が終了すると「Upload」をタップして設定を保存してください。

Beacon Detail		Upload		
General	SLOT0 iBeacon	SLOT1	SLOT2	
Adv Type			iBeacon >	
Adv Interval			1000.00ms >	
Tx Power			0 >	
Connectable			Yes >	
Trigger Only Adv			No >	
UUID	7777772E-6B6B-6D63-6E2E-636F6D000001		>	
MajorID			2 >	
MinorID			53974 >	

9.各種設定方法 の続き

URLの設定方法

2.「Adv Type」をタップしたら「URL」を選択、「Save」をタップします。

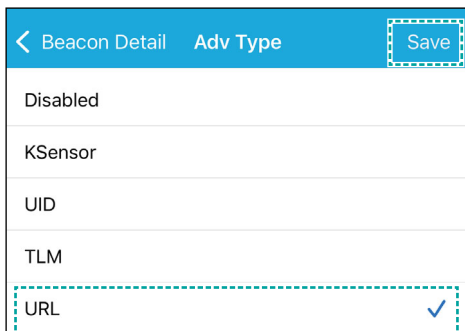

3.「URL Address」をタップしてください。

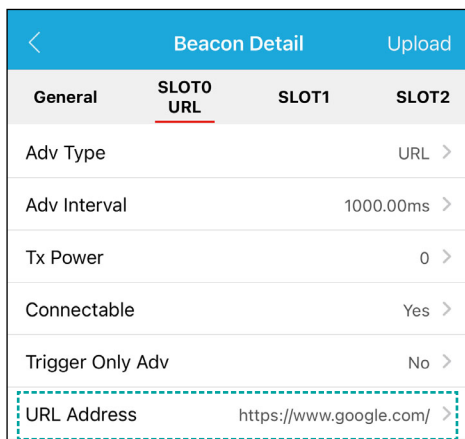

4.URL Addressを入力してください。

設定が終了すると「Save」をタップして設定を保存してください。

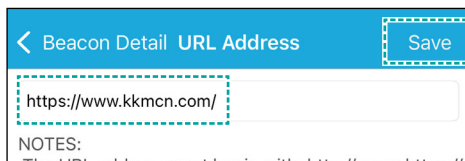

9.各種設定方法 の続き

Systemの設定方法

2.「Adv Type」をタップしたら「System」を選択、「Save」をタップします。

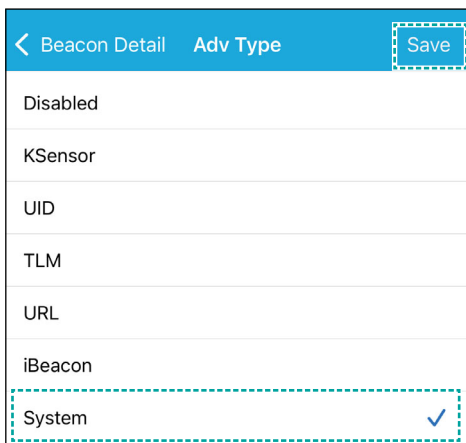

3.Adv Interval・Tx Powerを必要に応じて設定してください。
設定が終了すると「Upload」をタップして設定を保存してください。

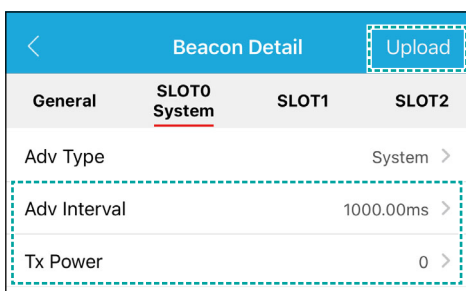

9.各種設定方法 の続き

UIDの設定方法

2.「Adv Type」をタップしたら「UID」を選択、「Save」をタップします。

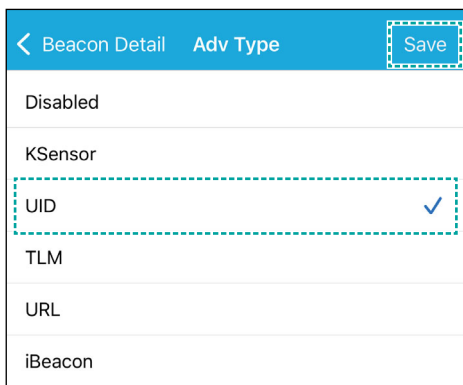

3.NamespaceID・InstanceIDを入力してください。

Adv Interval・Tx Powerを必要に応じて設定してください。

設定が終了すると「Upload」をタップして設定を保存してください。

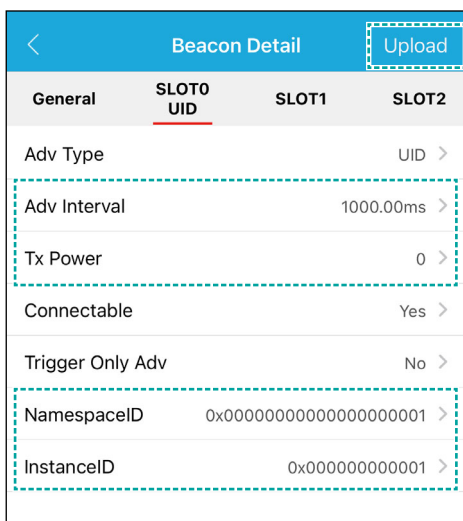

9.各種設定方法 の続き

トリガーモードの設定方法

2.「Trigger List」をタップします。

Beacon Detail		Upload	
General	SLOT0 iBeacon	SLOT1	SLOT2
System Info			>
Beacon Name		KBPro_511316	>
Measured Power		-59	>
Power On Always		No	>
Modify Password		*****	>
Trigger List			>
Firmware Update			>

3.設定したいトリガーを選択します。

Beacon Detail		Trigger List
Trigger 0	Null	>
Trigger 1	Null	>
Trigger 2	Null	>
Trigger 3	Null	>
Trigger 4	Null	>

4.Trigger Typeを選択します。

Trigger List		Trigger 0	Upload
Trigger Type		Null	>

9.各種設定方法 の続き

5.「Motion」を選択し、「Save」をタップします。

Trigger 0	Trigger Type	Save
	Null	✓
	Motion	
	Hold button	
	Single click	
	Double click	
	Triple click	

6.「Trigger List」から各種設定をして、「Upload」をタップしてください。

Trigger List	Trigger 0	Upload
Trigger Type	Hold button >	
Trigger Action	1 >	
Trigger Adv Slot	SLOT0 >	
Advertisement Change	No >	
Trigger Adv Duration	30 >	
Trigger Adv Interval	1000.00ms >	
Trigger Adv Power	0 >	

9.各種設定方法 の続き

TLMの設定方法

2.「Adv Type」をタップしたら「TLM」を選択、「Save」をタップします。

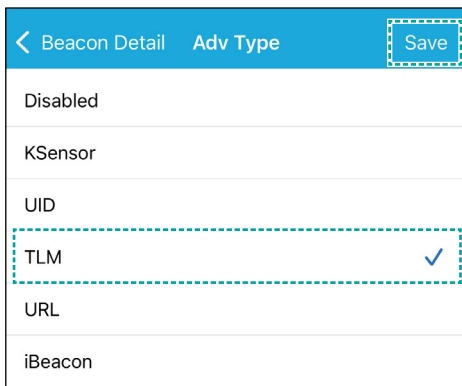

3.Adv Interval・Tx Powerを必要に応じて設定してください。
設定が終了すると「Upload」をタップして設定を保存してください。

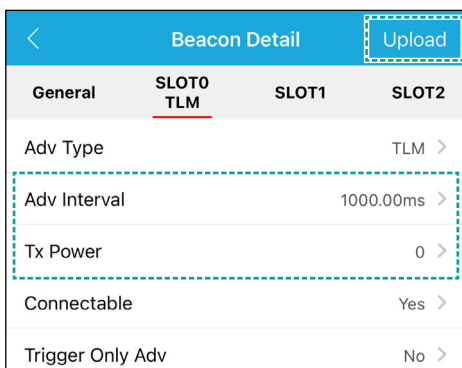

10.独自規格のデータフォーマットについて

not iBeacon:iBeaconフォーマット使用時5回に1回発信します。
お客様固有の設定はありません。

オフセット	長さ	タイプ	データ・デフォルト
0	1	AdvA	0x6
1	3	AdvFlags	0x020106
4	4	ID	0x0303AAFE
8	1	Length	
9	1	Adv type	0x16
10	2	UUID	0xAAFE
12	1	Frame Type	0x22
13	1	Version tag	0x1
14	1	Sensor mask	0bit:voltage; 1bit:temp 3bit:acc 4~7bit:reserved
16	2	Voltage	big-endian battery voltage,unit is mV
18	2	Temperature	Exist if temp bit set 1. Temperature,Fixed Point 8.8 format
22	2	Acc axis X pos	Exist if temp bit set 1. big-endian axis X,unit is mg
24	2	Acc axis Y pos	Exist if temp bit set 1. big-endian axis Y,unit is mg
26	2	Acc axis Z pos	Exist if temp bit set 1. big-endian axis Z,unit is mg

11.安全にお使いいただくためのご注意(必ずお守りください)

⚠ 警告 下記の事項を守らないと火災・感電により、死亡や大けがの原因となります。

- 分解、改造はしないでください。(火災、感電、故障の恐れがあります)
※保証の対象外になります。
- 小さな子供のそばでは本製品の取外しなどの作業をしないでください。
(小さな部品を飲み込んだりする恐れがあります)

⚠ 注意 下記の事項を守らないと事故や他の機器に損害を与えることがあります。

- 取付け、取外しの作業は慎重に行ってください。
(機器の故障の原因になります)
- 動作環境の範囲を超えるような以下の環境では使用しないでください。
 - (1)直接日光の当たる場所
 - (2)湿気や水分のある場所
 - (3)傾斜のある不安定な場所
 - (4)静電気の発生する場所
 - (5)通常の生活環境とは大きく異なる場所
 - (6)マグネットのような磁気のある場所
- 長時間使用後は高温になっております。取扱いにはご注意ください。
(火傷の恐れがあります)

■お手入れについて

- (1)清掃するときは電源を必ずお切りください。
- (2)機器は柔らかい布で拭いてください。
- (3)シンナー・ベンジン・ワックス等は使わないでください。

12.仕様

通信方式	BLE
電波到達距離	約1~100m(8段階設定) ※1
発信間隔	100~10000ms ※推奨100~1000ms ※2
データフォーマット	iBeacon Eddystone (UID/URL/TLM) Info
防塵・防水規格	IP65相当
センサー	温度(内部)、加速度(内部)
スイッチ	1個
サイズ・重量	φ47×H15mm・約26g
使用電池	CR2477
電池寿命	数ヶ月~3年程度 ※設定により異なります。
動作環境	-15~69℃

※1:電波到達距離はあくまで目安であり、実際の距離は物理的環境により異なります。

※2:発信する感覚や出力の設定値、電波発信時間設定によって電池消耗は増減します。

13.対応OS

●Android 11・10

●iOS 15~18

※記載の社名及び製品名は、一般に各社の商標または登録商標です。

14.保証規定

- 1)保証期間内(本製品のご購入日から起算されます)に正常な使用状態でご使用の場合に限り品質を保証しております。万一保証期間内で故障がありました場合は、弊社所定の方法で無償修理または交換いたしますので、保証書(ご購入が証明できるもの)と製品を確認しお買い上げの店舗に連絡してください。
- 2)次のような場合は保証期間内でも有償修理になります。
 - (1)保証書(ご購入が証明できるもの)をご提示いただけない場合。
 - (2)所定の項目をご記入いただけない場合、あるいは字句を書き換えられた場合。
 - (3)故障の原因が取扱い上の不注意による場合。
 - (4)故障の原因がお客様による輸送・移動中の衝撃による場合。
 - (5)天変地異、ならびに公害や異常電圧その他の外部要因による故障及び損傷の場合。
 - (6)譲渡や中古販売、オークション、転売などでご購入された場合。
- 3)お客様ご自身による改造または修理があったと判断された場合は、保証期間内での修理もお受けいたしかねます。
- 4)本製品の故障、またはその使用によって生じた直接、間接の損害については弊社はその責を負わないものとします。
- 5)本製品を使用中に発生したデータやプログラムの消失、または破損についての補償はいたしかねます。
- 6)本製品は医療機器、原子力設備や機器、航空宇宙機器、輸送設備や機器などの人命に関わる設備や機器、及び高度な信頼性を必要とする設備や機器やシステムなどへの組み込みや使用は意図されておりません。これらの用途に本製品を使用され、人身事故、社会的障害などが生じても弊社はいかなる責任も負いかねます。
- 7)修理ご依頼品を郵送、またはご持参される場合の諸費用は、お客様のご負担となります。
- 8)保証書(ご購入が証明できるもの)は再発行いたしませんので、大切に保管してください。
- 9)保証書(ご購入が証明できるもの)は日本国内においてのみ有効です。

保証期間 6ヶ月

※保証書は添付されていません。

※製品保証を受けるためにはレシートまたは領収書などが必要になります。

サンワダイレクト本店

<https://direct.sanwa.co.jp/>



SNSで情報配信中!



X



Facebook



Instagram



YouTube



LINE

本取扱説明書の内容は、予告なしに変更になる場合があります。

サンワサプライ株式会社

サンワダイレクト / 〒700-0825 岡山県岡山市北区田町1-10-1 TEL.086-223-5680 FAX.086-235-2381

CG/AB/RI