

# Bluetoothコントローラー内蔵 VRゴーグル(ヘッドホン付き) 取扱説明書

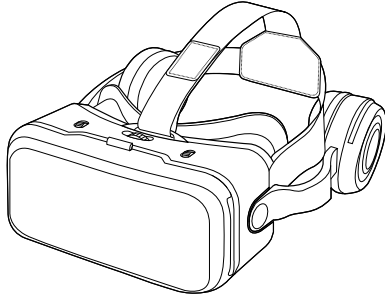

この度は、Bluetoothコントローラー内蔵VRゴーグル「400-MEDIVR8」(以下本製品)をお買い上げいただき誠にありがとうございます。この取扱説明書では、本製品の使用方法や安全にお取扱いいただくための注意事項を記載しております。ご使用前によくご覧ください。読み終わったあともこの取扱説明書は大切に保管してください。

## 最初にご確認ください

お使いになる前に、セット内容がすべて揃っているかご確認ください。  
万一、足りないものがありましたら、お買い求めの販売店にご連絡ください。

## セット内容

- ①VRゴーグル ..... 1台
- ②クリーニングクロス ..... 1枚
- ③充電ケーブル ..... 1本
- ④取扱説明書・保証書(本書) ..... 1部

※欠品や破損があった場合は、品番(400-MEDIVR8)と上記の番号(①～④)と名称(クリーニングクロスなど)をお知らせください。

本取扱説明書の内容は、予告なしに変更になる場合があります。  
最新の情報は、弊社WEBサイト(<https://www.sanwa.co.jp/>)をご覧ください。

デザイン及び仕様については改良のため予告なしに変更することがあります。  
本書に記載の社名及び製品名は各社の商標又は登録商標です。

## サンワサプライ株式会社

## 使用上の注意

- この取扱説明書をよく読み、内容を理解した上で使用してください。
- 用途以外で使用しないでください。
- 本製品の故障、またはその使用によって生じた直接、間接の損害については弊社はその責を負わないものとします。  
あらかじめご了承ください。
- 本製品の修理・加工・改造はしないでください。
- 本製品を直射日光の当たる場所や高温・多湿となる場所、ホコリや油煙などの多い場所で使用・保管しないでください。
- 本製品の可動部に指などを挟まないように十分ご注意ください。
- 部品のガタつきや歪み、曲がり、紛失など異常がある場合は使用しないでください。
- 本製品に強い振動や衝撃、無理な力を与えないでください。また、濡れた手で触らないでください。
- お子様には本製品や付属品を触れさせないでください。
- 本製品のお手入れをする場合には、ベンジンやシンナーなどの揮発性有機溶剤が含まれているものは使用しないでください。
- 異常・故障を防ぐためにご使用中にスマートフォンの充電をしないでください。
- レンズの表面を直接手で触らないでください。汚れた場合は、付属のクリーニングクロスで綺麗に磨いてください。
- 正しく装着してください。上下逆に装着すると、左目と右目に映像が正しく表示されず不快に感じることがあります。
- 3D映像の見え方には個人差があります。違和感を感じたり、立体に見えない場合はご使用をお控えください。体調不良の原因になる場合があります。
- 長時間のご使用は体調不良の原因になることがあります。
- 必ず座った状態でご使用ください。転倒等の事故の原因となる恐れがあります。
- 異常・故障が発生した場合は直ちに使用を中止してください。
- そのまま使用するとケガや体調不良の原因になることがあります。
- 本製品ご利用によるスマートフォンの紛失、破損、および内部データの破損には一切補償いたしかねます。あらかじめご了承ください。

## ■特長

- スマートフォンを装着して、VR映像や3D映像を楽しめるVRゴーグルです。
- YouTubeやVRアプリなどで公開されている全地球動画(360°ビデオ)や、3D映像対応の動画を手軽に楽しめます。
- 4.7～6.1インチ程度のスマートフォンに対応しています。
- 挟み込んで装着するだけの簡単設計です。
- 耳まで包み込み密封性を高めることができるヘッドホン付きです。より没入感が向上します。
- Bluetooth Ver.4.2規格に対応しています。
- スマートフォンを本製品に取り付けたまま動画の再生・停止や音量調節の操作ができるボタン付きです。
- 着信があった際に再生ボタンを押せば装着したまま受話が可能です。  
※機種やアプリにより動作が異なる、または使用できない場合がございます。予めご了承ください。
- ヘッドバンドを調整するだけで、男性から女性まで様々な方にご使用いただけます。視聴中にズレることなく、快適に使用可能です。
- 使う人に合わせて焦点距離、瞳孔間距離を調節できるダイヤル付きで、映像が見やすい位置にレンズを移動できます。
- 顔や頭と接する部分にはスポンジを内蔵した柔らかいPULゼー素材を使用しています。
- ぴったり装着できるので外からの光を遮断でき、より一層VR映像に没頭できます。
- 動画の視聴でスマートフォンが熱くなった場合には、ゴーグル前面のパネルを外して空気を循環できます。
- 対応サイズ内なら、メガネをかけたままでもゴーグルの装着が可能です。

## Bluetoothについて

- 本製品の使用周波数帯では、産業・科学・医療用機器などのほか、工場の製造ラインなどで使用されている移動体識別用の構内無線局(免許を要する無線局)及び特定小電力無線局(免許を要しない無線局)が運用されています。
- 本製品を使用する前に、近くで移動体識別用の構内無線局及び特定小電力無線局が運営されていないことを確認してください。
- 万一、本製品から移動体識別用の構内無線局に対して電波干渉の事例が発生した場合には、使用場所を変えるか、速やかに電波の発信を停止してください。

## 良好な通信を行うために

- Bluetooth接続においては、無線LANその他の無線機器の周囲、電子レンジなど電波を発する機器の周囲、障害物の多い場所、その他電波状態の悪い環境で使用しないでください。接続が頻りに途切れたり、通信速度が極端に低下したり、エラーが発生する可能性があります。
- IEEE802.11g/bの無線LAN機器と本製品などのBluetooth機器は同一周波数帯(2.4GHz)を使用するため、近くで使用すると互いに電波障害を発生し、通信速度が低下したり接続不能になる場合があります。この場合は、使用しない機器の電源を切ってください。
- 無線機や放送局の近くで正常に通信できない場合は、使用場所を変更してください。

## ■対応機種

W65～80×D6～10×H135～150mmまでのスマートフォン  
※4.7～6.1インチ対応

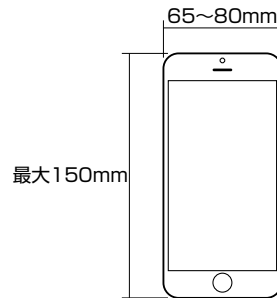

## ■仕様

適合規格	Bluetooth Ver.4.2 Class2
プロファイル	HSP(Headset Profile) HFP(Hands-Free Profile) A2DP(Advanced Audio Distribution Profile) AVRCP(Audio/Video Remote Control Profile)
周波数範囲	2,402～2,480GHz
受信範囲	最大約10m※使用環境によって異なります。
レンズ	光学レンズ
レンズ調節	瞳孔間距離(左右位置)、焦点距離(前後調節)
視野角	90～100°
ボタン	マルチボタン、ボリュームアップボタン、ボリュームダウンボタン
電源	リチウムポリマー電池 ※充電時間/約2～3時間、連続使用時間/約15時間
サイズ	W205×D217～245×H99mm(突起物は除く)
重量	約390g

# 各部の名称とはたらき

レンズの焦点距離を前後に調節できます。

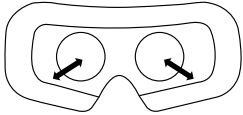

1 焦点距離調節ダイヤル

レンズの幅を左右に調節できます。

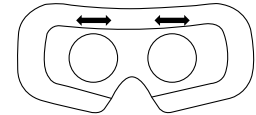

2 瞳孔間距離調節ダイヤル

3 レンズ

スマホの3D映像を見ることができます。

4 ヘッドバンド

長さ調節で、装着具合を調節できます。

5 ヘッドホン

両耳にあて音声を聴くことができます。

<カバーを開けた図>

6 画面タッチ部

底面のスクリーンタッチボタンを押すと画面をタッチします。

<カバーを閉じた図>

8 スクリーンタッチボタン

ボタンを押すと画面をタッチします。

9 充電ポート

③充電ケーブルを接続して充電します。

7 ケーブル穴

スマホの充電ケーブル等を通せます。

<下から見た図>

9 マイク・LEDランプ

通話時の音声を拾います。電源を入ると点灯します。

<LED表示>

- 電源ON ..... 青色点灯
- ペアリングモード ..... 青色で速く点滅
- ペアリング中 ..... 青色でゆっくり点滅
- 電源OFF ..... 1~2秒赤色点灯
- 充電中 ..... 赤色で点灯、充電完了後消灯

10 11 12 Bluetoothコントローラー

10 ボリュームダウンボタン

音量を下げる ..... 再生中に1回押す  
次のトラックへ ..... 再生中に2回押す

11 マルチボタン

電源ON・OFF ..... 長押し  
再ダイヤル ..... 2回押す  
<着信時>  
電話に出る ..... 1回押す  
電話を拒否する ..... 長押し  
<通話中>  
電話を切る ..... 1回押す

12 ボリュームアップボタン

音量を上げる ..... 再生中に1回押す  
前のトラックへ ..... 再生中に2回押す



注意

スマートフォンまたはアプリによっては使用できない場合があります。

使用方法は裏面へ

# ■ 使用方法

## 1 充電する

①VRゴーグルに付属のUSBケーブルを接続し充電します。

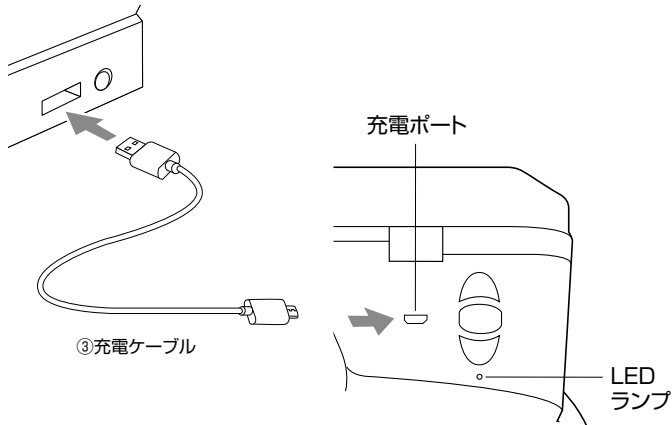

②LEDが消灯したら充電は完了です。USBケーブルを抜いてください。  
※充電時間は約2~3時間です。

## 2 電源を入れる

①本製品のマルチボタンを長押しします。  
LEDが点滅し、電源が入り、ペアリングモードになります。

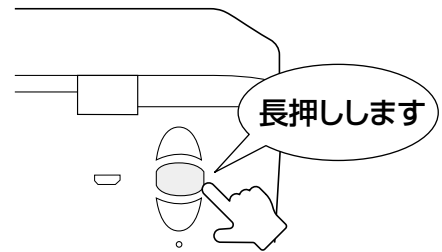

### ⚠ 自動シャットダウン機能について

電源スイッチがONの場合でもしばらくVRゴーグルを操作しないと電源がOFFになります。

## 3 接続機器とペアリングする

### Android端末の場合

①Android端末の[設定]→[機器接続]より「新しい機器とペア設定する」をタップします。



②使用可能なデバイスの中の「SC-G04BS」の表示をタップします。



③下図の画面が表示されると、機器が使用できます。



※機種により画面表示が異なる場合があります。詳しくはお使いの端末の取扱説明書をご覧ください。

### iOS端末の場合

①iOS端末の[設定]→[Bluetooth]よりBluetooth接続をオンにします。



②使用可能な機器の中の「SC-G04BS」の表示をタップします。



③下図の画面が表示されると、機器が使用できます。



※機種により画面表示が異なる場合があります。詳しくはお使いの端末の取扱説明書をご覧ください。

## 4 スマホをセットする

### ① スマートフォンにVR動画を表示します。

※2画面になっている3D VR専用の動画が必要です。

3D VR専用の動画はYoutubeもしくはApp StoreやGoogle Playでアプリをダウンロードして、ご用意ください。

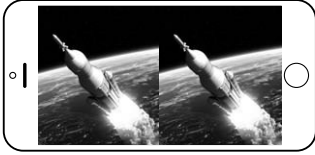

### ② カバーを開き、スマートフォンを置きます。

※画面の分割ラインが中央になるようにセットしてください。



### ③ カバーを閉めます。

## 5 VRゴーグルを装着する

### ① VRゴーグルを頭に装着します。ヘッドバンドは面ファスナーになっているので好みの位置に調節してください。

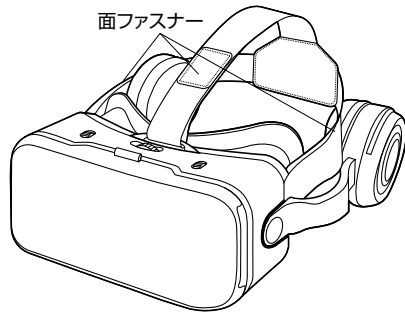

① レンズに保護フィルムが貼り付けてあるので、フィルムを剥がしてからご使用ください。

### ② ヘッドホンの位置を調節します。

### ③ 瞳孔間距離・焦点距離を調節します。

瞳孔間距離調節ダイヤル

※瞳孔間距離に合わせてレンズの幅を調節できます。

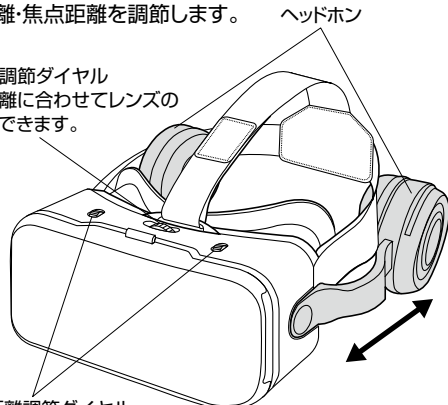

焦点距離調節ダイヤル

※レンズの焦点距離を調節できます。

④ 使用する場合はヘッドバンドまたは本体を手で持って使用してください。

## よくある質問

### Q. 接続やペアリングが突然できなくなった。

A. 本製品と機器の電源を両方とも一度切ってから、再度ペアリング・接続を行ってください。

### Q. 他のBluetooth使用者によって通信内容を傍受されますか？

A. いいえ。ペアリングによって通信が保護されます。

### Q. 使うたびにペアリング作業をする必要がありますか？

A. いいえ。基本的には初回だけです。電源を切っても、ペアリングの設定は残りますが、接続までに数十秒かかる場合や、機器によって再ペアリングが必要な場合があります。

### Q. スマートフォン・携帯電話と本製品の接続が途切れたら、再接続する必要がありますか？

A. スマートフォン・携帯電話の機種によって異なります。自動的に再接続する機種と、そうでない機種があります。

## 保証規定

- 保証期間内に正常な使用状態でご使用の場合に限り品質を保証しております。万一保証期間内で故障がありました場合は、弊社所定の方法で無償修理いたしますので、保証書を製品に添えてお買い上げの販売店までお持ちください。
- 次のような場合は保証期間内でも有償修理になります。
  - 保証書をご提示いただけない場合。
  - 所定の項目をご記入いただけない場合、あるいは字句を書き換えられた場合。
  - 故障の原因が取扱上の不注意による場合。
  - 故障の原因がお客様による輸送・移動中の衝撃による場合。
  - 天変地異、ならびに公害や異常電圧その他の外部要因による故障及び損傷の場合。
  - 譲渡や中古販売、オークション、転売などでご購入された場合。
- お客様ご自身による改造または修理があったと判断された場合は、保証期間内での修理もお受けいたしかねます。
- 本製品の故障、またはその使用によって生じた直接、間接の損害については弊社はその責を負わないものとします。
- 本製品を使用中に発生したデータやプログラムの消失、または破損についての補償はいたしかねます。
- 本製品は医療機器、原子力設備や機器、航空宇宙機器、輸送設備や機器などの人命に関わる設備や機器、及び高度な信頼性を必要とする設備や機器やシステムなどへの組み込みや使用は意図されておりません。これらの用途に本製品を使用され、人身事故、社会的障害などが生じても弊社はいかなる責任も負いかねます。
- 修理ご依頼品を郵送、またはご持参される場合の諸費用は、お客様のご負担となります。
- 保証書は再発行いたしませんので、大切に保管してください。
- 保証書は日本国内においてのみ有効です。

保証書		サンワサプライ株式会社
型番: <b>400-MEDIVR8</b>	シリアルナンバー:	
お客様・お名前・ご住所・TEL		
販売店名・住所・TEL		
担当者名		
保証期間 6ヶ月		お買い上げ年月日 年 月 日