

Type-C ワイヤレス ブルーLEDマウス

取扱説明書 **ver.1.1**

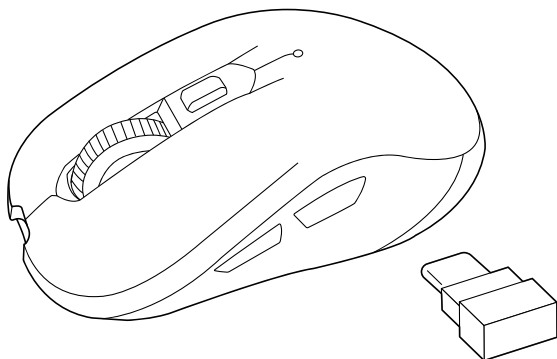

この度は、Type-C ワイヤレスブルーLEDマウス
「**400-MAWC097BK**」(以下本製品)をお買い上げいただき誠にあ
りがとうございます。

この取扱説明書では、本製品の使用方法や安全にお取扱いいただく
ための注意事項を記載しています。ご使用前によくご覧ください。

最初にご確認ください

お使いになる前に、セット内容がすべて揃っているかご確認ください。
万一、足りないものがありましたら、お買い求めの販売店にご連絡ください。

セット内容

- ①マウス …………… 1台
- ②レシーバー …… 1個
- ③単三乾電池(テスト用) …… 1本

※欠品や破損があった場合は、**品番**(400-MAWC097BK)と
上記の番号(①～③)と**名称**(レシーバーなど)をお知らせください。

デザイン及び仕様については改良のため予告なしに変更することがあります。
本書に記載の社名及び製品名は各社の商標又は登録商標です。

サンワサプライ株式会社

もくじ

1.接続手順	P.3
2.各部の名称とはたらき	P.4
3.ご使用前の準備	P.7
電池の入れ方	P.7
電源のON・OFF	P.8
4.スリープモードについて	P.8
5.レシーバーの収納方法	P.9
6.機器との接続方法	P.10
パソコンの場合	P.10
タブレット・スマートフォンの場合	P.11
iPad・iPhoneの場合	P.11
7.ボタン割り当て機能を使用する	P.12
8.故障かな…と思ったら	P.12
9.健康に関する注意	P.13
10.安全にお使いいただくためのご注意(必ずお守りください)	P.14
11.仕様	P.15
12.対応機種	P.15
13.対応OS	P.15
14.保証規定	P.16

1. 接続手順

詳細は各項目をご覧ください。

マウスに電池を入れ、
電源をONにします。
→3.ご使用前の準備

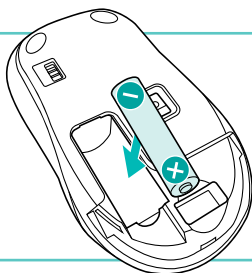

機器の電源を入れOSを起動し、USB-C (Type-C) ポートに
レシーバーを接続します。

→6.機器との接続方法

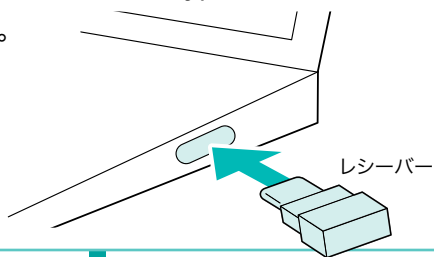

マウスは使えるようになります。

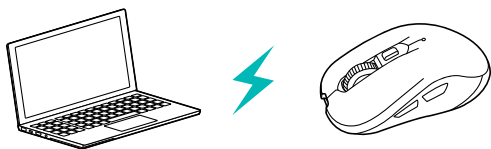

2.各部の名称とはたらき

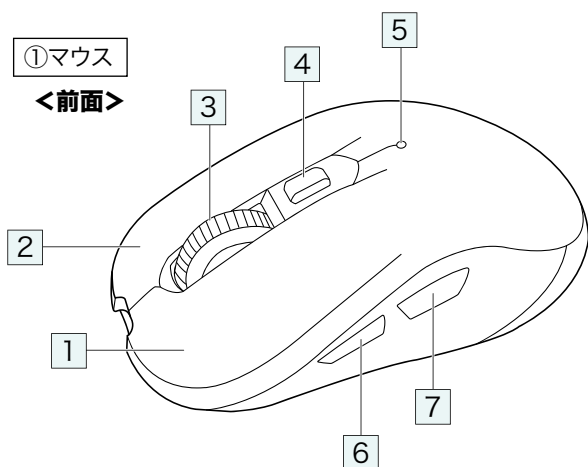

1 左ボタン

パソコン操作の左クリックに使用します。

2 右ボタン

パソコン操作の右クリックに使用します。

3 ホイール(スクロール)ボタン

前後に回転させることでWEB画面やソフト上の画面で上下にスクロールできます。

ボタン割り当てソフトで他の機能を割り当てられます。※1

■スクロールモード……

ブラウザやExcel、Wordでホイールボタンを押すと、マウスポインターの形状が変わりスクロールモードに移行します。

スクロールモード時にマウスを前後左右に動かすと自動的に画面がスクロールします。もう一度ホイールボタンを押すとスクロールモードが解除されます。

■ズーム……………

画面の拡大・縮小が可能です。

●Windows: 「Ctrl」キーを押しながらホイールを回転させます。

●Mac: 「control」キーを押しながらホイールを回転させます。

※「システム設定」>「アクセシビリティ」>「ズーム機能」をクリックして、「スクロールジェスチャと修飾キーを使ってズーム」をオンにする必要があります。

4 カウント切替えボタン

押すと、カーソルスピードを800・1200・1600カウントに切替えられます。

※初期設定は1200カウントです。

※1: Windowsのみ対応。

5 LED

カウント切替えボタンを押した際に点滅する回数で
カウント数をお知らせします。

■カーソルスピード

- 800カウント/切替え直後に1回点滅
- 1200カウント/切替え直後に2回点滅
- 1600カウント/切替え直後に3回点滅

6 進むボタン

押すと、WEBブラウザで「進む」の操作が行えます。

※Apple Macシリーズでは使用できません。

ボタン割り当てソフトで他の機能を割り当てられます。※1

7 戻るボタン

押すと、WEBブラウザで「戻る」の操作が行えます。

※Apple Macシリーズでは使用できません。

ボタン割り当てソフトで他の機能を割り当てられます。※1

※1: Windowsのみ対応。

2.各部の名称とはたらき の続き

①マウス <裏面>

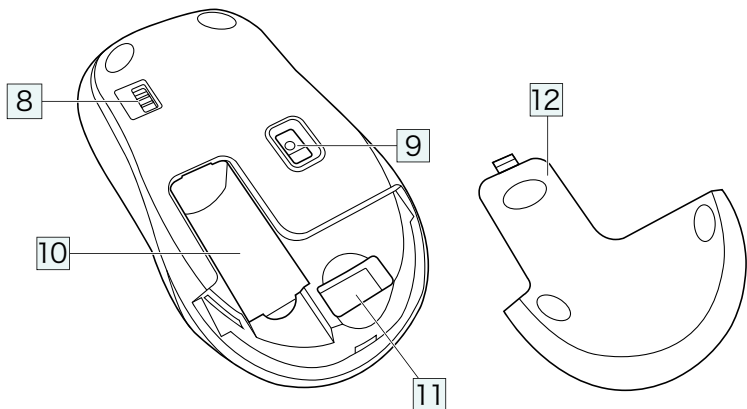

②レシーバー

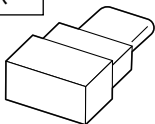

レシーバーは出荷時
レシーバー収納スロットに
収納されています。

8 電源スイッチ

マウス本体の電源をON・OFFします。

9 ブルーLED

機器に接続すると青色に点灯します。

光学センサーによりマウスの動きが検知されます。



LEDをずっと見たり、他人の目に向けしないでください。

10 電池収納スロット

単三乾電池を入れます。

11 レシーバー収納スロット

レシーバーを収納します。

12 電池カバー

開けて電池収納スロットに乾電池を入れます。

② レシーバー

約14×19.3mmの小型レシーバーなので、

ノートパソコンに装着した際の出っ張りもわずか。

装着したままの保管や持ち運びにも邪魔になりません。

3.ご使用前の準備

電池の入れ方

- 1.マウスの電源をOFFにし、裏面の電池カバーを ① の方向に押しながら取外します。

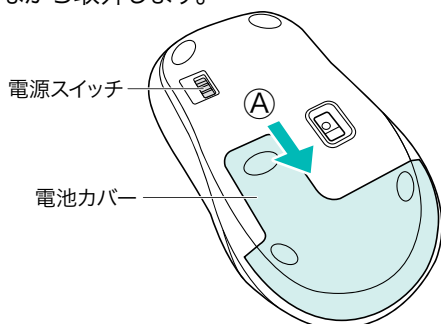

- 2.付属の単三乾電池を電池収納スロットに入れます。
※正しい極性で入れてください。

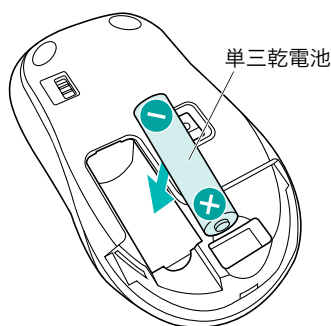

乾電池の保護フィルムを剥がしてから入れてください。

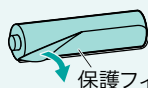

3. ② の方向に押し込んで電池カバーを閉じます。

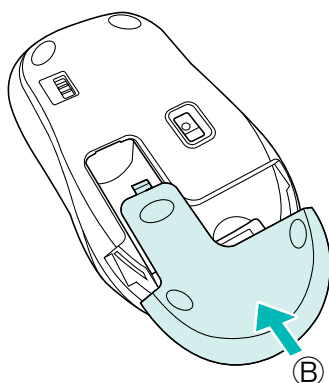

3.ご使用前の準備 の続き

※マウスを動かしている際、カーソルの動きがスムーズでなくなったり、ブルーLEDが点灯しなくなったら、電池を交換してください。電池交換の際は、単三乾電池をご使用ください。

(付属の電池は、テスト用ですので、電池寿命は短くなっています)



※交換用電池には、新品の単三アルカリ乾電池をご使用ください。

※電池交換の際は、マウスの電源をOFFの状態で行ってください。

※空になった電池をマウス本体内に置いておくと液もれの原因になりますので、取出しておいてください。

電源のON・OFF

マウス裏面の電源スイッチを切替えてON・OFFします。

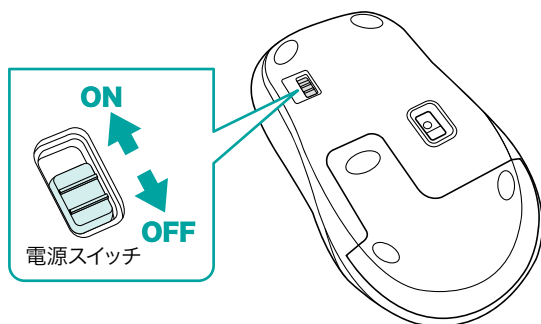

4.スリープモードについて

電源がONの場合でも一定時間マウスを操作しないとマウスがスリープモードに移行します。マウスをクリックすることでスリープモードから復帰します。

復帰直後は動作が不安定になる場合があります。

5. レシーバーの収納方法

1.裏面の電池カバーを (A) の方向に押しながら取外します。

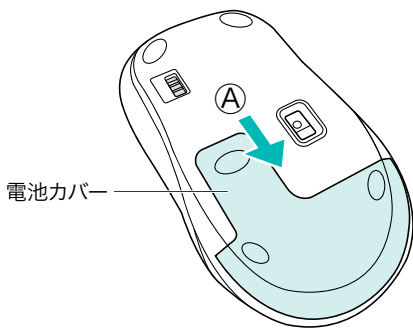

2.レシーバー収納スロットにレシーバーを入れます。

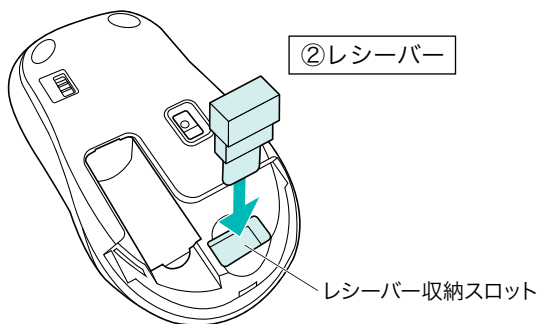

3. (B) の方向に押し込んで電池カバーを閉じます。

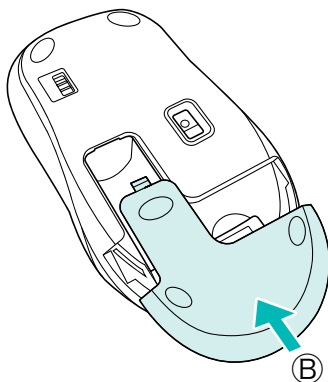

6. 機器との接続方法

パソコンの場合



マウス用レシーバーを接続する前に他のアプリケーション(ウイルス検索ソフトなどの常駐ファイル)を終了させておくことをおすすめします。

1. パソコンの電源を入れ、OSを完全に起動させます。
2. レシーバーをパソコンのUSB-C (Type-C) ポートに接続します。

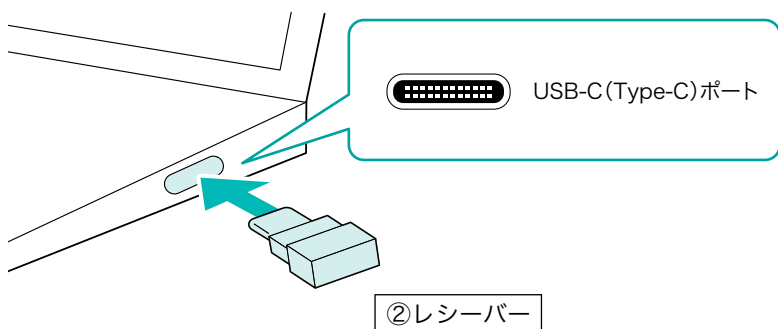

3. ハードウェアの検知が始まり、自動的にドライバーのインストールが完了します。

これでマウスをご使用いただけます。

タブレット・スマートフォンの場合

1. タブレット・スマートフォンの電源を入れ、OSを完全に起動させてください。
2. レシーバーをタブレット・スマートフォンのUSB-C (Type-C) ポートに接続すると自動的に認識され、使用可能になります。

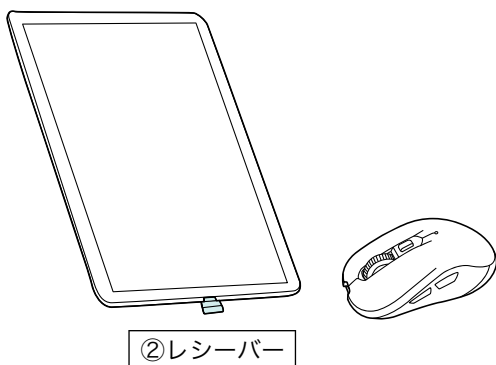

※機種によりUSB接続設定 (USB機器の検出) が必要な場合があります。詳しくはご使用の機器の取扱説明書をご確認ください。

iPad・iPhoneの場合

1. 機器の電源を入れ、OSを完全に起動させてください。
2. レシーバーを機器のUSB-C (Type-C) ポートに接続してください。
3. 下記URLから弊社WEBサイトの「iPadOS・iOSでのマウスの接続方法」にアクセスし、「Type-C接続の場合」をご確認の上、接続を行ってください。

iPadOS・iOSでのマウスの接続方法

▶ <https://sanwa.jp/qr.asp?DS=S0001>

7. ボタン割り当て機能を使用する (Windowsのみ対応)

ボタン割り当て機能を使用するには、
弊社WEBサイトよりソフトをインストールする必要があります。
下記URLからアクセスし、弊社WEBサイトを参考にソフトを
インストールの上、ボタン割り当て設定を行ってください。

SANWA SUPPLY Mouse Utilityのご紹介

▶ <https://sanwa.jp/qr.asp?DS=S0002>

■ ボタン割り当て機能の一例

ソフトをインストールすることで、下記などの機能を割り当てることが
可能になります。

画面表示	機能
全て選択	アクティブウィンドウのテキストや画像を全て選択します。
コピー	選択した項目をコピーします。
切り取り	選択した項目を切り取ります。
貼り付け	コピーまたは切り取りをした項目を貼り付けます。
繰り返し	直前の動作を繰り返します。

※上記は割り当て可能な機能の一部です。

8. 故障かな...と思ったら

マウスに関するよくある質問Q&A >

Q. マウスをしばらく操作しないと、動かし始めた際に少し時間がかかる。マウス(マウスカーソル)が動かなくなる。

A. 本製品は、電力の消費を抑えるため、しばらくマウス操作を行わないとスリープモードに入ります。スリープモードはマウスをクリックすることで解除されます。復帰直後は動作が不安定になる場合があります。

Q. マウス(マウスカーソル)が動かない。

- A. ● レシーバーが正しくUSBポートに接続されているか確認してください。
- 電源がONになっているか確認してください。
- 電池残量が空になっているかもしれませんので、乾電池を交換してみてください。

8.故障かな...と思ったら の続き

Q.マウスカーソルの動きがスムーズでない。

- A. ●光を反射する素材、ガラスなどの透明な素材の上や、規則正しいパターンの上でご使用の際は、トラッキング性能が低下する場合があります。
- 金属面の上では、ワイヤレス信号が乱反射し、スムーズに動かない場合がありますので、厚みのある雑誌やマウスパッド等の上でご使用になってみてください。
- レーザーをパソコンの背面など見えにくい位置に接続している場合は、別売りの延長ケーブルを使って、レーザーを見える位置に出してください。

Q.USB 5Gbpsの周辺機器と2.4GHzの周辺機器を同時に使用すると、適切に動作しない。

- A. 2.4GHzのワイヤレス周辺機器を、USB 5Gbpsの周辺機器が接続されたパソコンで使用すると、干渉によって動作が不安定になる場合があります。特にUSBメモリやハードディスクドライブなどを接続する場合に発生しやすくなります。

以下が生じる場合があります。

- ・マウスやキーボードなどの入力反応が遅い。
- ・キーボードの文字入力ができなくなる。
- ・レーザーと、ワイヤレスマウスやキーボードを離すと、すぐ接続が切れる。

- USB 5Gbpsとレーザーを離してください。

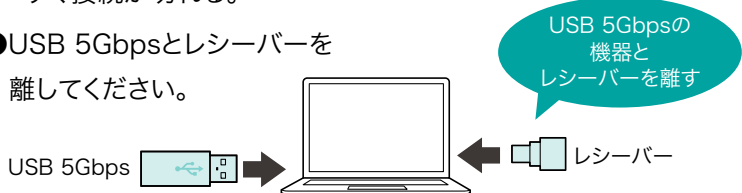

9.健康に関する注意

マウスやトラックボール、キーボードを長時間操作すると、手や腕や首、肩などに負担が掛かり痛みや痺れを感じることがあります。そのまま操作を繰り返していると、場合によっては深刻な障害を引き起こす恐れがあります。マウスやキーボードを操作中に身体に痛みや痺れを感じたら、直ちに操作を中止し、場合によっては医師に相談してください。また日常のパソコン操作では定期的に休憩を取り、手や腕や首、肩など身体に負担が掛からないように心がけてください。

10.安全にお使いいただくためのご注意(必ずお守りください)

⚠ 警告 下記の事項を守らないと火災・感電により、死亡や大けがの原因となります。

- 分解、改造はしないでください。
〈火災、感電、故障の恐れがあります〉※保証の対象外になります。
- 水などの液体に濡らさないでください。
〈火災、感電、故障の恐れがあります〉
- 本体に異常がある場合は使用を中止してください。
〈火災、感電の恐れがあります〉
- 小さな子供のそばでは本製品の取外しなどの作業をしないでください。
〈小さい部品を飲み込んだりする危険性があります〉

⚠ 注意 下記の事項を守らないと事故や他の機器に損害を与えることがあります。

- 取付け取外しの際は慎重に作業を行なってください。機器の故障の原因となります。
- 次のようなところで使用しないでください。
 - (1) 直接日光の当たる場所
 - (2) 湿気や水分のある場所
 - (3) 傾斜のある不安定な場所
 - (4) 静電気の発生する場所
 - (5) 通常の生活環境とは大きく異なる場所
 - (6) マグネットのような磁気のある場所
- 長時間の使用後は高温になっております。取扱いにはご注意ください。(火傷の恐れがあります)
- 対応機器用のマウス以外の用途では使用しないでください。
- マウスの誤動作によって、重大な影響を及ぼす恐れのある機器では使用しないでください。
- 1ヶ月以上マウスを使用しない場合は、本製品と機器の接続を切ってください。
- センサーの光を直接見ることは危険です。目を痛めることがありますので十分注意してください。

■ お手入れについて

- (1) 清掃する時は本製品が電源OFFの状態で行ってください。
- (2) 機器は柔らかい布で拭いてください。
- (3) シンナー・ベンジン・ワックス等は使わないでください。

11.仕様

インターフェース	USB HID仕様バージョン1.1準拠 ※USB 10Gbps/5Gbps/2.0でも動作します。
接続方式	2.4GHzワイヤレス ※マウスとレシーバー間のIDは固定です。
コネクタ	USB-C (Type-C) コネクタ
分解能	800・1200・1600count/inch
読み取り方式	光学センサー方式(ブルーLED)
通信範囲	木製机(非磁性体)/半径約10m、スチール机(磁性体)/半径約2m ※電波の通信範囲は使用環境によって異なります。
ボタン	左ボタン、右ボタン、進むボタン、戻るボタン、 ホイール(スクロール)ボタン、カウント切替えボタン
サイズ・重量	マウス/W62xD109.5xH40mm・約67g(電池含まず) レシーバー/W14xD19.3xH6.2mm・約2g
電池性能	連続作動時間/約130時間、連続待機時間/約5416時間、 使用可能日数/約200日 ※一日8時間のパソコン作業で、マウス操作を5%行った場合。 ※自然放電などを考慮しない弊社計算値であり保証値ではありません。 ※使用期間により、徐々に性能が低下します。あらかじめご了承ください。

12.対応機種

- Windows搭載(DOS/V)パソコン・タブレット
- Apple Macシリーズ
- Chrome OS搭載パソコン
- Androidスマートフォン・タブレット
- iPhoneシリーズ
- iPadシリーズ

※Apple Macシリーズでサイドボタンを使用することはできません。

※標準でUSB-C (Type-C)ポートを持つ機種。

※機器本体にUSB Aポートを持つ機種に、変換アダプタを使用して接続すると動作しない場合があります。

13.対応OS

- Windows 11・10・8.1・8
- macOS 26・15・14・13・12・11、
macOS 10.13~10.15
- Chrome OS
- Android 7~16
- iOS 17~26
- iPadOS 13.4~26

※macOS、iOS、iPadOSは標準インストールされているSafari、Mail、テキストエディット及びFinderなど、OS標準ドライバーでスクロール可能なアプリケーションのみスクロール可能です。

ホイールボタン押下げによる動作はサポートしません。

※機種により対応できないものもあります。

※この文章中に表記されているその他すべての製品名などは、それぞれのメーカーの登録商標、商標です。

14.保証規定

- 1)保証期間内(本製品のご購入日から起算されます)に正常な使用状態でご使用の場合に限り品質を保証しております。万一保証期間内で故障がありました場合は、弊社所定の方法で無償修理または交換いたしますので、保証書(ご購入が証明できるもの)と製品を確認しお買い上げの店舗に連絡してください。
- 2)次のような場合は保証期間内でも有償修理になります。
 - (1)保証書(ご購入が証明できるもの)をご提示いただけない場合。
 - (2)所定の項目をご記入いただけない場合、あるいは字句を書き換えられた場合。
 - (3)故障の原因が取扱い上の不注意による場合。
 - (4)故障の原因がお客様による輸送・移動中の衝撃による場合。
 - (5)天変地異、ならびに公害や異常電圧その他の外部要因による故障及び損傷の場合。
 - (6)譲渡や中古販売、オークション、転売などでご購入された場合。
- 3)お客様ご自身による改造または修理があったと判断された場合は、保証期間内での修理もお受けいたしかねます。
- 4)本製品の故障、またはその使用によって生じた直接、間接の損害については弊社はその責を負わないものとします。
- 5)本製品を使用中に発生したデータやプログラムの消失、または破損についての補償はいたしかねます。
- 6)本製品は医療機器、原子力設備や機器、航空宇宙機器、輸送設備や機器などの人命に関わる設備や機器、及び高度な信頼性を必要とする設備や機器やシステムなどへの組み込みや使用は意図されておりません。これらの用途に本製品を使用され、人身事故、社会的障害などが生じても弊社はいかなる責任も負いかねます。
- 7)修理ご依頼品を郵送、またはご持参される場合の諸費用は、お客様のご負担となります。
- 8)保証書(ご購入が証明できるもの)は再発行いたしませんので、大切に保管してください。
- 9)保証書(ご購入が証明できるもの)は日本国内においてのみ有効です。

保証期間 2年

※保証書は添付されていません。

※製品保証を受けるためにはレシートまたは領収書などが必要になります。

サンワダイレクト本店

<https://direct.sanwa.co.jp/>



SNSで情報配信中!



X



Facebook



Instagram



YouTube



LINE

本取扱説明書の内容は、予告なしに変更になる場合があります。

サンワサプライ株式会社

サンワダイレクト / 〒700-0825 岡山県岡山市北区田町1-10-1 TEL.086-223-5680 FAX.086-235-2381

CG/AG/HA

もくじに戻る

毎日の**パソコン使用状況**を記録、
使い過ぎを警告する!

健康を守る、 作業効率サポートソフト

「**Workcal**」でワカル!

ダウンロードはこちらから ▶

このソフトでできること

対応OS

Windows

11



キーボードやマウスの操作数を
リングやアイコンで表示!



キーボードやマウスの操作数を
日・週・月ごとにグラフで表示!

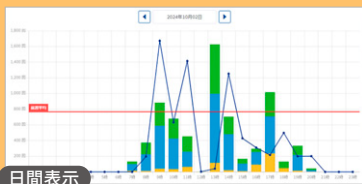

日間表示



週間表示



月間表示



パソコンの操作時間を
日・週・月ごとにグラフで表示!

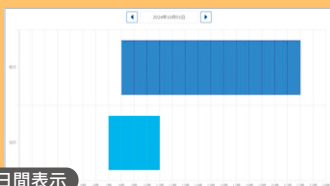

日間表示



週間表示



月間表示