

ワイヤレスマウス (Bluetooth+2.4GHz・9ボタン) 取扱説明書

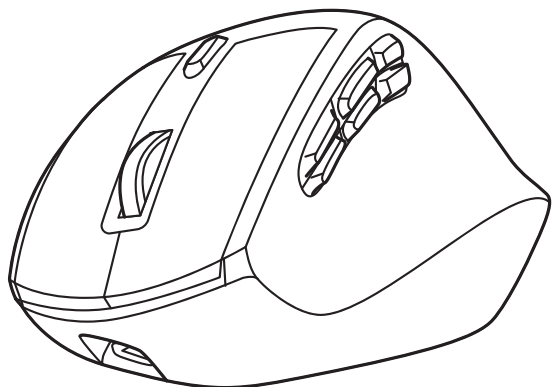

400-MAWBT171
 R 204-B00608

SANWA RC1N
 R 204-920164

この度は、ワイヤレスマウス(Bluetooth+2.4GHz・9ボタン)「400-MAWBT171」(以下本製品)をお買い上げいただき誠にありがとうございます。
 この取扱説明書では、本製品の使用方法や安全にお取扱いいただくための注意事項を記載しています。ご使用前によくご覧ください。読み終わったあともこの取扱説明書は大切に保管してください。

最初にご確認ください

お使いになる前に、セット内容がすべて揃っているかご確認ください。
 万一、足りないものがありましたら、お買い求めの販売店にご連絡ください。

セット内容

- ①マウス 1台 ③充電ケーブル 1本
- ②レシーバー 1個 ④取扱説明書・保証書 1部

※欠品や破損があった場合は、品番(400-MAWBT171など)と上記の番号(①～④)と名称(レシーバーなど)をお知らせください。

デザイン及び仕様については改良のため予告なしに変更することがあります。
 本書に記載の社名及び製品名は各社の商標又は登録商標です。

サンワサプライ株式会社

目次

P.03	健康に関する注意 安全にお使いいただくためのご注意(必ずお守りください)
P.04	1. 接続手順 2. 特長
P.05	3. 対応機種・対応OS 4. 仕様
P.06	5. 各部の名称とはたらき
P.07	6. ご使用前の準備 充電方法 電源のON・OFF 7. スリープモードについて
P.08	8. レシーバーの収納方法 9. マルチペアリング(複数接続)について 接続機器の切替え方法 10. 機器との接続方法 Bluetooth機器との接続方法
P.09	Windows 11
P.10	Windows 10
P.11	macOS
P.12	Chrome OS
P.13	Android iPadOS・iOS
P.14	2.4GHzワイヤレス機器との接続方法
P.15	11. ボタン割り当て機能を使用する
P.16	12. 「故障かな…」と思ったら Bluetooth接続時 2.4GHzワイヤレス接続時
P.17	2.4GHzワイヤレス接続時
P.18	13. 保証規定

健康に関する注意

マウスやトラックボール、キーボードを長時間操作すると、手や腕や首、肩などに負担が掛かり痛みや痺れを感じる場合があります。そのまま操作を繰り返していると、場合によっては深刻な障害を引き起こす恐れがあります。マウスやキーボードを操作中に身体に痛みや痺れを感じたら、直ちに操作を中止し、場合によっては医師に相談してください。また日常のパソコン操作では定期的に休憩を取り、手や腕や首、肩など身体に負担が掛からないように心がけてください。

安全にお使いいただくためのご注意(必ずお守りください)

⚠ 警告 人が死亡または重傷を負うことが想定される危害の内容

- 分解、改造はしないでください。
〈火災、感電、故障の恐れがあります〉※保証の対象外になります。
- 水などの液体に濡らさないでください。
〈火災、感電、故障の恐れがあります〉
- 本体に異常がある場合は使用を中止してください。
〈火災、感電の恐れがあります〉
- 小さな子供のそばでは本製品の取外しなどの作業をしないでください。
〈小さい部品を飲み込んだりする危険性があります〉

⚠ 注意 人がけがを負う可能性、または物的損害の発生が想定される内容

- 取付け取外しの際は慎重に作業を行ってください。機器の故障の原因となります。
- 次のようなところで使用しないでください。
 - (1) 直接日光の当たる場所 (2) 湿気や水分のある場所 (3) 傾斜のある不安定な場所
 - (4) 静電気の発生する場所 (5) 通常の生活環境とは大きく異なる場所 (6) マグネットのような磁気のある場所
- 長時間の使用後は高温になっております。取扱いにはご注意ください。(火傷の恐れがあります)
- 対応機器用のマウス以外の用途では使用しないでください。
- マウスの誤動作によって、重大な影響を及ぼす恐れのある機器では使用しないでください。
- 1ヶ月以上マウスを使用しない場合は、本製品と機器の接続を切ってください。
- センサーの光を直接見ることは危険です。目を痛めることがありますので十分注意してください。

■ お手入れについて

- (1) 清掃する時は本製品が電源OFFの状態で行ってください。
- (2) 機器は柔らかい布で拭いてください。
- (3) シンナー・ベンジン・ワックス等は使わないでください。

■ Bluetoothについて

- 本製品の使用周波数帯では、産業・科学・医療用機器等のほか、工場の製造ライン等で使用されている移動体識別用の構内無線局(免許を要する無線局)及び特定小電力無線局(免許を要しない無線局)が運用されています。
- 本製品を使用する前に、近くで移動体識別用の構内無線局及び特定小電力無線局が運営されていないことを確認してください。
- 万一、本製品から移動体識別用の構内無線局に対して電波干渉の事例が発生した場合には、使用場所を変えるか、速やかに電波の発射を停止してください。

■ 良好な通信のために

- 他の機器と見通しの良い場所で通信してください。建物の構造や障害物によっては、通信距離が短くなります。特に鉄筋コンクリートなどを挟むと、通信不能場合があります。
- Bluetooth接続においては、無線LANその他の無線機器の周囲、電子レンジなど電波を発する機器の周囲、障害物の多い場所、その他電波状態の悪い環境で使用しないでください。接続が頻りに途切れたり、通信速度が極端に低下したり、エラーが発生する可能性があります。
- IEEE802.11g/bの無線LAN機器と本製品などのBluetooth機器は同一周波数帯(2.4GHz)を使用するため、近くで使用すると互いに電波障害を発生し、通信速度が低下したり接続不能になる場合があります。この場合は、使用しない機器の電源を切ってください。
- 無線機や放送局の近くで正常に通信できない場合は、使用場所を変更してください。

1. 接続手順

詳細は各項目をご覧ください。

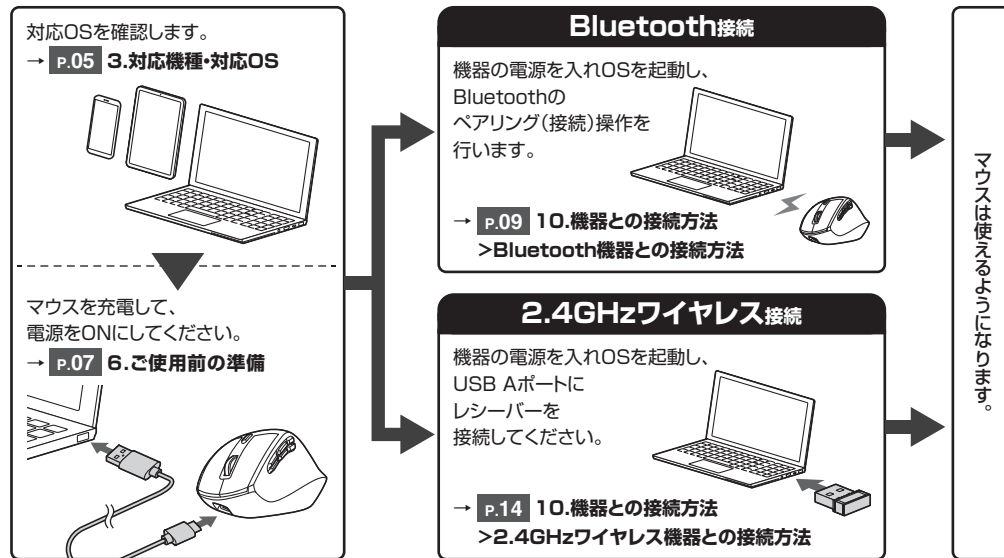

2. 特長

- ほどよい傾斜と、楽に握れるフォルムのワイヤレスマウスです。
- 自然な角度で握ることができるので、長時間使用しても手首に負担がかりません。
- 端末との接続は、Bluetooth接続、もしくはレシーバーを使用する2.4GHz接続の2種類から選ぶことができます。
- 6つの機能割り当てボタンに機能の割り当てをすることができます。
※機能の割り当てはWindowsのみ対応です。
- 機能の割り当ては、左クリック、右クリック、進む、戻る、ダブルクリック、Alt+Tabキー、Escキー、F5キー、ウィンドウを閉じる(Alt+F4キー)、デスクトップを表示、ブラウザ起動、音量を上げる、音量を下げる、電卓、コピー、切り取り、貼り付け、PrintScreenキー、すべて選択(Ctrl+A)、Windowsキーから選ぶことができます。
- 機能の割り当てはドライバーをインストールする必要がなく、マウス側で設定することができます。
- カウント切替えボタンを長押しすることにより機能割り当てモードになります。ディスプレイに機能が表示されるので、スクロールで選択して設定できます。
- ディスプレイは割り当て機能の他に、DPI表示、接続モード、接続状況、電池残量などを表示します。
- 用途に合わせてカーソルスピードを1200・1600・2000カウントに切替えることができます。

3.対応機種・対応OS

Bluetooth

<対応機種> ●Windows搭載(DOS/V)パソコン・タブレット ●Apple Macシリーズ ●Chrome OS搭載パソコン
●Androidスマートフォン・タブレット ●iPhoneシリーズ ●iPadシリーズ
※Bluetoothモジュールが内蔵されたBluetoothマウスに対応している機種。
※Bluetooth5.0 HOGPIに対応した機種。

<対応OS> ●Windows 11・10・8.1・8 ●macOS 12・11, macOS 10.13~10.15 ●Chrome OS
●Android7~12 ●iPadOS 13~15 ●iOS 13~15

2.4GHzワイヤレス

<対応機種> ●Windows搭載(DOS/V)パソコン ●Apple Macシリーズ ●Chrome OS搭載パソコン
※標準でUSBポート(Aコネクタ)を持つ機種。
※パソコン本体にType-Cポートを持つ機種に、変換アダプタを使用して接続すると動作しない場合があります。

<対応OS> ●Windows 11・10・8.1・8 ●macOS 12・11, macOS 10.13~10.15 ●Chrome OS

※Apple Macシリーズでは、サイドボタン・機能割り当てボタンはご使用になれません。

※macOS・iPadOS・iOSは標準インストールされているSafari, Mail, テキストエディット及びFinderなど、OS標準ドライバーでスクロール可能なアプリケーションのみスクロール可能です。

また、ホイールボタン押下げによる動作はサポートしません。

※機種により対応できないものもあります。

※この文章中に表記されているその他すべての製品名などは、それぞれのメーカーの登録商標、商標です。

4.仕様

<Bluetooth仕様>

適合規格	Bluetooth Ver.5.0(BLE) Class2
周波数範囲	2.402~2.480GHz
プロファイル	HOGPI(HID over GATT Profile)

<2.4GHzワイヤレス仕様>

インターフェース	USB HID仕様バージョン1.1 準拠 ※USB3.2/3.1/3.0/2.0インターフェースでもご使用になれます。
コネクタ形状	USB(Aコネクタ)
ワイヤレス方式	2.4GHz RF電波方式 ※マウスとレシーバー間のIDは固定です。

<共通仕様>

分解能	1200・1600・2000count/inch
読み取り方式	光学センサー方式(ブルーLED)
通信範囲	木製机(非磁性体)/半径約10m, スチール机(磁性体)/半径約2m ※電波の通信範囲は使用環境によって異なります。
ボタン	左ボタン、右ボタン、ホイール(スクロール)ボタン、カウント切替えボタン、割り当て用ボタン×6
サイズ・重量	マウス/W73.5×D109.6×H58.1mm・約137g レシーバー/W14×D18.4×H6mm・約2g
電池性能	連続動作時間/約50時間、連続待機時間/約8334時間、使用可能日数/約100日 ※一日8時間のパソコン作業で、マウス操作を5%行った場合。(満充電時) ※環境(温度など)によって異なります。また自然放電などを考慮しない弊社計算値であり保証値ではありません。 ※使用期間により、徐々に性能が低下します。あらかじめご了承ください。

5.各部の名称とはたらき

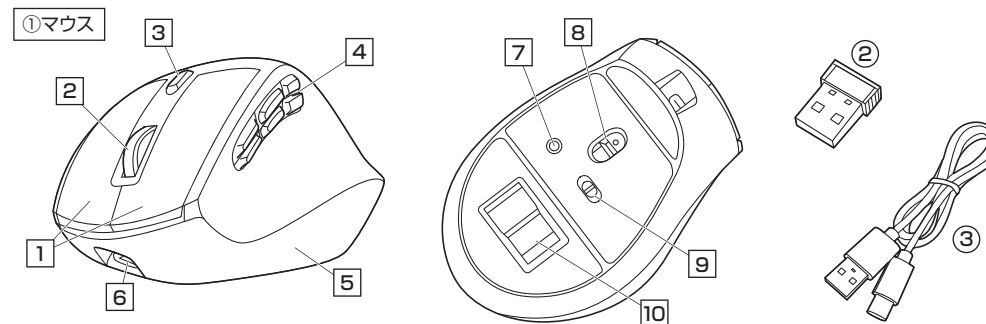

1 左ボタン・右ボタン

左ボタンは通常クリック、ダブルクリックに使われます。また右ボタンはWindowsでのアプリケーションごとに設定されているマウスの動きも行いますし、またポップアップメニューの表示もすることができます。

2 ホイールボタン(スクロールボタン)

インターネットやWindows上のドキュメント画面をスクロールさせる際、このホイールを前後に回転させて上下スクロールを可能にします。

■スクロールモード…

インターネットやWindows上のドキュメント画面でスクロールモードを使用する際、このボタンをクリックしホイールを前後左右に少し動かすと自動的に画面がスクロールします。このスクロールを止めるには、ホイールボタンをもう一度押してください。

■ズーム…

ズームはMicrosoft IntelliMouseの通常機能ですので、MS-OFFICE用のアプリケーションに対応しています。「ズーム」とはウィンドウ内の倍率を変えることです。「Ctrl」キーを押しながらホイールを回転させると、ズームが簡単に行えます。

●「Ctrl」キーを押しながらホイールをモニター方向に回転させると、倍率が上がります。

●「Ctrl」キーを押しながらホイールを手前方向に回転させると、倍率が下がります。

3 カウント切替えボタン

カーソルスピード(分解能)を1200→1600→2000
カウントに切替えることができます。

※初期設定のカーソルスピードは1200カウントです。

4 割り当て用ボタン1~6

押した際の機能を選んで設定することができるボタンです。

※Windowsのみの対応です。

→ **p.15** 11.ボタン割り当て機能を使用する

5 ディスプレイ

割り当て機能の他に、DPI表示、接続モード、接続状況、電池残量などを表示します。

6 充電ポート

付属の充電ケーブルを接続してマウスを充電します。

→ **p.07** 6.ご使用前の準備

7 ペアリングボタン

押しペアリング(接続)操作をします。

→ **p.09** 10.機器との接続方法
>Bluetooth機器との接続方法

8 ブルーLED

電源を入れると青色に点灯します。光学センサーによりマウスの動きが検知されます。

9 電源・接続切替えスイッチ

接続機器をBluetoothと2.4GHzワイヤレスで切替え、マウス本体の電源をON/OFFします。

10 レシーバー収納

付属のレシーバーを収納します。

→ **p.08** 8.レシーバーの収納方法

② レシーバー

小型レシーバーなので、ノートパソコンに装着した際の出っ張りもわずか。装着したままの保管や持ち運びにも邪魔になりません。

③ 充電ケーブル

充電ポートに接続してマウスを充電します。

6 ご使用前の準備

充電方法

はじめてご使用になるときはまず充電を行ってください。

- 充電状況は電源をONにしてディスプレイの表示で確認できます。(充電目安/約3時間)
- 必ず付属の充電ケーブルで充電してください。

1. 下図のように付属の充電ケーブルでマウスの充電ポートとパソコンなどを接続して充電してください。

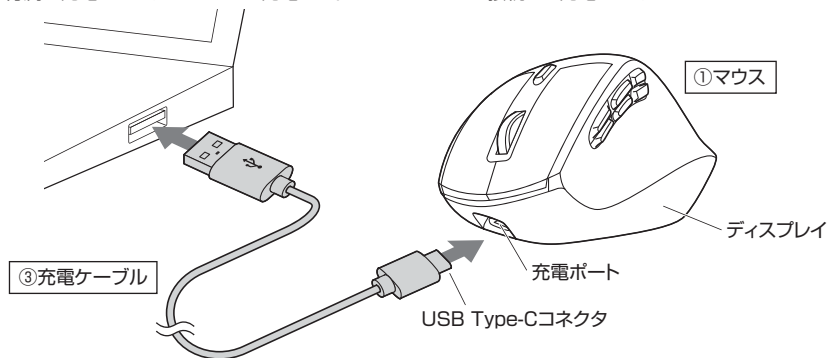

2. マウスの電源をONにしてディスプレイに満充電の表記が表示されたら充電完了です。充電ケーブルを取外してください。

電源のON・OFF

マウス裏面の電源・接続切替えスイッチを切替えてください。

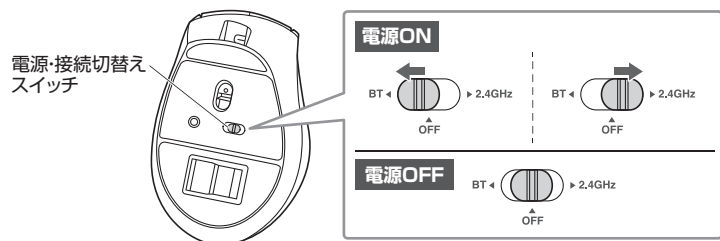

7.スリープモードについて

電源・接続切替えスイッチがONの場合でも一定時間マウスを操作しないとマウスがスリープモードに移行します。マウスをクリックすることを動かすことでスリープモードから復帰します。復帰直後は動作が不安定になる場合があります。

8.レシーバーの収納方法

レシーバーをレシーバー収納に入れてください。

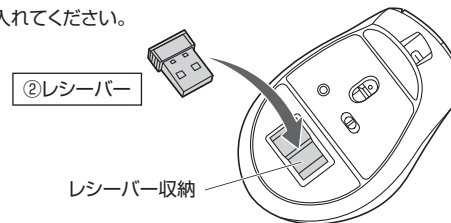

9.マルチペアリング(複数接続)について

Bluetooth機器1台、
2.4GHzワイヤレス機器1台の
合計2台の端末を登録ことができ、
接続を切替えることができる
マルチペアリング(複数接続)に対応しています。

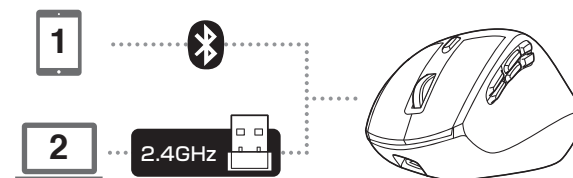

接続機器の切替え方法

マウス裏面の電源・接続切替えスイッチを切替えてください。

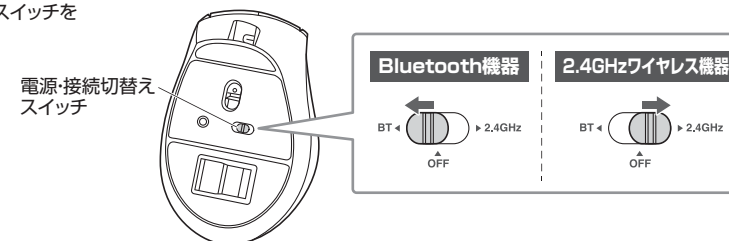

10 機器との接続方法

Bluetooth機器との接続方法

P.09 Windows 11

P.10 Windows 10

P.11 macOS

P.12 Chrome OS

P.13 Android、iPadOS・iOS

- ペアリング(接続)が完了するまでの操作は今まで使用しているマウスやタッチパッドなどで行ってください。
- 外付けのUSB Bluetoothアダプタなどを使用されている場合は、そちらの取扱説明書をご確認ください。
- Bluetooth機器との接続設定が完了した後は、電源・接続切替えスイッチをBT側にすると自動的に接続されるようになりますが、初回または接続設定がない状態で電源をONにしても自動的に接続されません。必ず次ページからのBluetooth機器との接続設定を行ってください。

Bluetooth機器との接続方法

Windows 11

1. マウス裏面の電源・接続切替えスイッチをBT側に切替えてください。

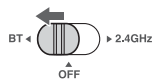

2. 画面左下のWindowsマークをクリックし、「スタートメニュー」を開いてください。

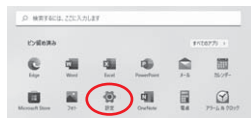

3. 「設定」をクリックしてください。

4. デバイス設定ウィンドウ内の「Bluetoothとデバイス」をクリックしてください。デバイス設定ウィンドウ内の「デバイス追加」をクリックしてください。Bluetoothが「オン」になっていることを確認してください。



5. 「デバイスを追加する」の画面になるので、「Bluetooth」をクリックしてください。

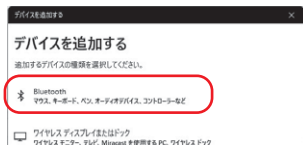

6. マウス裏面のペアリングボタンを押してください。ディスプレイに「Pairing...」と表示されペアリングモードに入ります。

7. しばらくすると「SANWA MAWBT171」が表示されるのでクリックしてください。

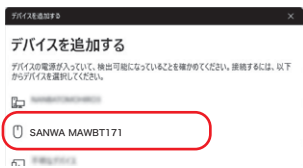

8. 右記画面が表示されるとペアリング(接続)は完了です。「完了」をクリックしてください。

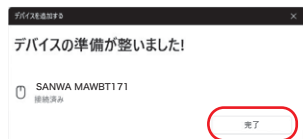

9. 「SANWA MAWBT171」が表示されていることを確認してください。



Windows 10

1. マウス裏面の電源・接続切替えスイッチをBT側に切替えてください。

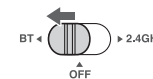

2. 画面左下のWindowsマークをクリックし、「スタートメニュー」を開いてください。



3. 「設定」をクリックしてください。

4. 設定ウィンドウ内の「デバイス」をクリックしてください。



5. デバイス設定ウィンドウ内の「Bluetoothとその他のデバイス」をクリックし、「Bluetoothまたはその他のデバイスを追加する」をクリックしてください。Bluetoothが「オン」になっていることを確認してください。



6. 「デバイスを追加する」の画面になるので、「Bluetooth」をクリックしてください。

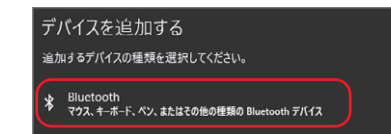

7. マウス裏面のペアリングボタンを押してください。ディスプレイに「Pairing...」と表示されペアリングモードに入ります。

8. しばらくすると「SANWA MAWBT171」が表示されるのでクリックしてください。

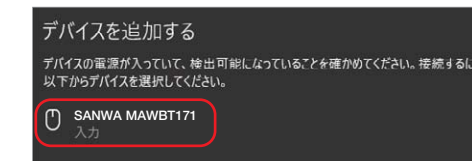

9. 右記画面が表示されるとペアリング(接続)は完了です。「完了」をクリックしてください。



10. 「SANWA MAWBT171」が表示されていることを確認してください。



10 機器との接続方法(続き)

Bluetooth機器との接続方法

macOS

※画像はmacOS 11です。

1. マウス裏面の電源・接続切替えスイッチをBT側に切替えてください。

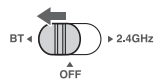

2. アップルメニューから「システム環境設定」をクリックし、「Bluetooth」のアイコンをクリックしてください。



3. Bluetoothが「オン」になっていることを確認してください。マウスの検出が始まります。

※「Bluetooth:オフ」になっている場合は「Bluetoothをオンにする」をクリックしてください。



4. マウス裏面のペアリングボタンを押してください。ディスプレイに「Pairing...」と表示されペアリングモードに入ります。

5. 「SANWA MAWBT171」が表示されるので「接続」をクリックしてください。



6. 「接続済み」に変わったらペアリング(接続)は完了です。

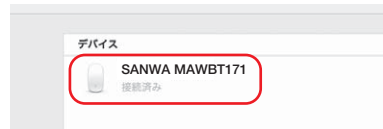

7. マウスの設定は「システム環境設定」の「マウス」から設定をしてください。



Chrome OS

1. マウス裏面の電源・接続切替えスイッチをBT側に切替えてください。

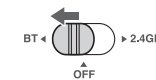

2. 「設定」をクリックしてください。



3. 設定の中のBluetoothをクリックして「オン」にしてください。



4. マウス裏面のペアリングボタンを押してください。ディスプレイに「Pairing...」と表示されペアリングモードに入ります。

5. しばらくして「SANWA MAWBT171」が表示されるのでクリックしてください。



6. 右記画面が表示されるとペアリング(接続)は完了です。

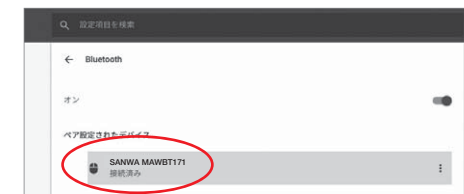

Bluetooth機器との接続方法

Android

1. マウス裏面の電源・接続切替えスイッチをBT側に切替えてください。

2. Androidの機器側のBluetooth設定をONにしてください。

3. マウス裏面のペアリングボタンを押してください。

ディスプレイに「Pairing...」と表示されペアリングモードに入ります。

4. Bluetoothの検出が始まり、Androidの機器側に

「SANWA MAWBT171」が検出されたら選択して、接続してください。

※詳しくはご使用の機器の取扱説明書をご覧ください。

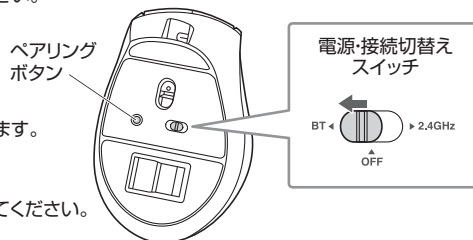

iPadOS・iOS

1. マウス裏面の電源・接続切替えスイッチをBT側に切替えてください。

2. マウス裏面のペアリングボタンを押してください。

ディスプレイに「Pairing...」と表示されペアリングモードに入ります。

3. 下記2次元コード、またはURLから弊社WEBサイトの「iPadOS・iOSでのマウスの接続方法」にアクセスし、

「Bluetooth接続の場合」をご確認の上、ペアリング(接続)を行ってください。



iPadOS・iOSでのマウスの接続方法

▶ <https://sanwa.jp/qr.asp?DS=S0001>

2.4GHzワイヤレス機器との接続方法

<Windowsの場合>

接続する前に他のアプリケーション(ウイルス検索ソフトなどの常駐ファイル)を終了させておくことをおすすめします。



<macOSの場合>

標準でインストールされているSafari、Mail、Text EditおよびFinderなど、OS標準ドライバーで、スクロール可能なアプリケーションでのみスクロール可能です。また、ホイールボタン押し下げによる動作はサポートしません。

1. マウス裏面の電源・接続切替えスイッチを2.4GHz側に切替えてください。

2. 接続機器の電源をONにして、OSを完全に起動してください。

3. レシーバーを接続機器のUSB Aポートに接続してください。

4. 自動的にハードウェアの検知が始まり、デバイスドライバーを更新するためのウィザードが起動します。(Macの場合は自動的にインストールが完了します)

これでマウスをご使用いただけます。

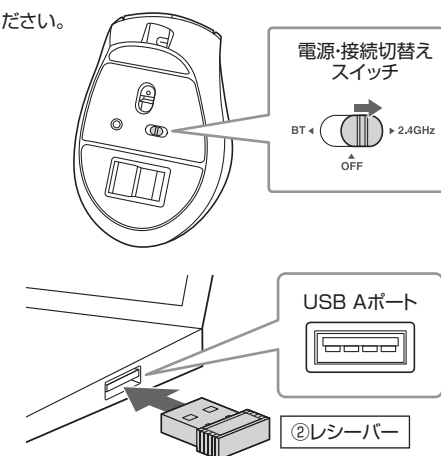

※USB Aレシーバーには上下がありますので、USB Aポートの上下を確認して接続してください。

11 ボタン割り当て機能を使用する ※Windowsのみ対応

6つの割り当てボタンに機能の割り当てをすることができます。
ドライバーをインストールする必要がなく、
マウス側で設定することができます。

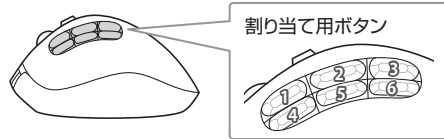

1. マウスの電源がONの状態ではカウント切替えボタンを約3秒間押しします。
ディスプレイ表示が変わり、ボタン割り当てモードに入ります。
 2. 機能を割り当てたいボタンを押します。
 3. ホイールボタンを回して、ディスプレイに表示されている中から割り当てたい機能を選び、割り当てたボタンを再度押しします。
 4. カウント切替えボタンを約3秒間長押しし、ボタン割り当てモードを終了します。
- これでボタン割り当ては完了です。

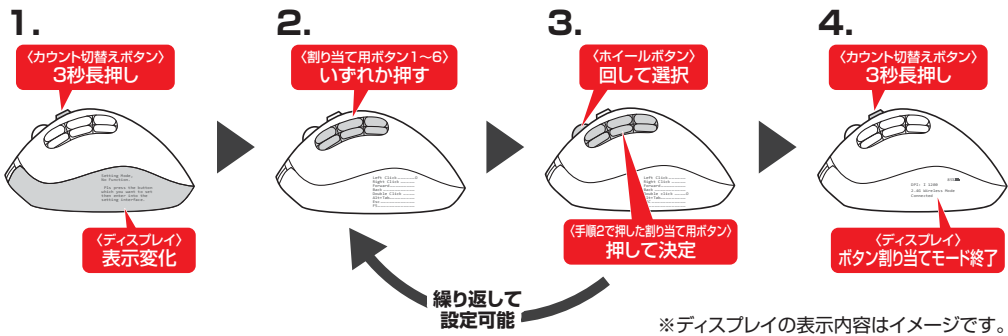

<初期設定>

割り当て用ボタン1	切り取り(Ctrl+X)
割り当て用ボタン2	コピー(Ctrl+C)
割り当て用ボタン3	貼り付け(Ctrl+V)
割り当て用ボタン4	進む
割り当て用ボタン5	戻る
割り当て用ボタン6	ダブルクリック

<割り当て機能一覧>

Left Click	左クリック
Right Click	右クリック
Forward	進む
Back	戻る
Double click	ダブルクリック
ESC	Escキー
F5	F5キー
Close Window	ウィンドウを閉じる(Alt+F4キー)
Desktop	デスクトップを表示

Web browser	ブラウザ起動
Vol+	音量を上げる
Vol-	音量を下げる
Calculator	電卓
Copy	コピー
Cut	切り取り
Paste	貼り付け
Prtsc	PrintScreenキー
Select All	すべて選択(Ctrl+A)
Win	Windowsキー

12.「故障かな…」と思ったら

Bluetooth接続時

Q. Bluetoothマウスが突然動かなくなる。

A. Bluetoothマウスが突然動かなくなる場合は、Bluetoothの省電力モードが働いている場合があります。その場合はBluetoothの省電力モードを解除することで回避できる可能性があります。

- (1) システムのプロパティから「デバイスマネージャー」をクリックします。
- (2) 「Bluetooth」のプロパティを開いてパソコンのBluetoothアダプタをダブルクリックします。

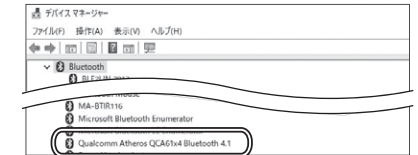

Bluetoothアダプタはパソコンによって異なります。詳しくはご使用のパソコンの取扱説明書を確認してください。

- (3) 「電源の管理」をクリックします。



- (4) 「電力の節約のために、コンピューターでこのデバイスの電源をオフにできるようにする」のチェックを外し「OK」をクリックします。



Q. マウス(マウスカーソル)が動かない。

- A. 1. ペアリング(接続)が切れていないか確認してください。
2. 電源-接続切替えスイッチがBT側になっているか確認してください。
3. 電池残量が空になっているかもしれませんので、充電を試みてください。

Q. マウスカーソルの動きがスムーズでない。

- A. 1. 光を反射する素材、ガラスなどの透明な素材の上や、規則正しいパターンの上でご使用の際は、トラッキング性能が低下する場合があります。
2. 金属面の上では、ワイヤレス信号が乱反射し、スムーズに動かない場合がありますので、厚みのある雑誌やマウスパッド等の上でご使用になってみてください。

Q. マウスをしばらく操作しないと、動かし始めた際に少し時間がかかる。マウス(マウスカーソル)が動かなくなる。

- A. 本製品は、消費を抑えるため、しばらくマウス操作を行わないとスリープモードに入ります。マウスをクリックすると復帰しますが、復帰まで数秒かかります。

Q. Bluetoothの設定メニューが見つからない。

- A. ご使用のパソコンはBluetoothに対応していますか?取扱説明書、またはデバイスマネージャーからご確認ください。

Q. ペアリング(接続)し直す際のBluetoothデバイスの削除の仕方を教えてください。

- A. 弊社ホームページ(<https://www.sanwa.co.jp/>)から「お客様サポート」→「Q&A(よくある質問)」のページを開いて、Q&Aカテゴリを「すべて」、キーワードを「3212」で検索すると表示されます。

Q. 接続できない、接続してもカーソルが動かない。

- A. ご使用のパソコン以外に、Bluetooth対応スマートフォンなど他の機器があればそちらでもお試してください。

Q. パスコードを求められる。

- A. 「何も入力しない」「0000」「1234」の入力をお試しください。

Q. マウスは認識、接続できているが動作しない、など。

- A. ご使用のパソコンのBluetoothデバイスドライバーの更新がないか確認し、再度お試しください。

12. 「故障かな…」と思ったら(続き)

2.4GHzワイヤレス接続時

Q. USB3.2(USB3.1/3.0)の周辺機器と2.4GHzの周辺機器を同時に使用すると、適切に動作しない。

A. 2.4GHzのワイヤレス周辺機器を、USB3.2(USB3.1/3.0)の周辺機器が接続されたパソコンで使用すると、干渉によって動作が不安定になる場合があります。特にUSBメモリやハードディスクドライブなどを接続する場合に発生しやすくなります。

以下が生じる場合があります。

- ・マウスやキーボードなどの入力反応が遅い。
- ・キーボードの文字入力ができなくなる。
- ・レシーバーと、ワイヤレスマウスやキーボードを離すと、すぐ接続が切れる。

1. USB3.2(USB3.1/3.0)とレシーバーを離してください。

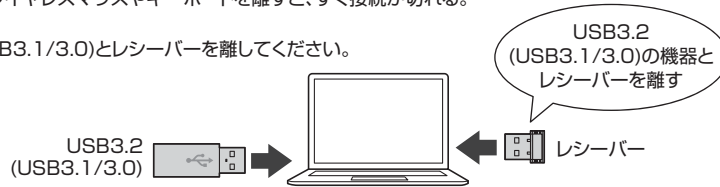

2. USB延長ケーブルを使い、USB3.2(USB3.1/3.0)とUSB 2.0コネクタを離してください。

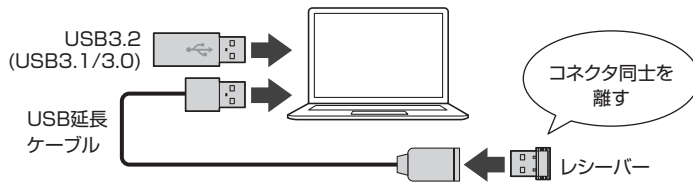

3. レシーバーはUSB 2.0ポートに接続してください。

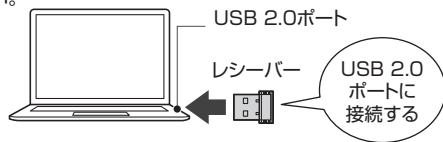

Q. マウス(マウスカーソル)が動かない。

A. 1. レシーバーが正しくUSBポートに接続されているか確認してください。
2. 電源・接続切替えスイッチが2.4GHz側になっているか確認してください。
3. 電池残量が空になっているかもしれませんので、充電を試みてください。

Q. マウスカーソルの動きがスムーズでない。

A. 1. 光を反射する素材、ガラスなどの透明な素材の上や、規則正しいパターンの上で使用の際は、トラッキング性能が低下する場合があります。
2. 金属面の上では、ワイヤレス信号が乱反射し、スムーズに動かない場合がありますので、厚みのある雑誌やマウスパッド等の上で使用してみてください。
3. レシーバーをパソコンの背面など見えにくい位置に接続している場合は、別売りの延長ケーブルを使って、レシーバーを見える位置に出してください。

Q. マウスをしばらく操作しないと、動かし始めた際に少し時間がかかる。マウス(マウスカーソル)が動かなくなる。

A. 本製品は、消費を抑えるため、しばらくマウス操作を行わないとスリープモードに入ります。マウスをクリックすると復帰しますが、復帰まで数秒かかります。

13. 保証規定

- 1)保証期間内に正常な使用状態で使用の場合に限り品質を保証しております。万一保証期間内で故障がありました場合は、弊社所定の方法で無償修理いたしますので、保証書を製品に添えてお買い上げの販売店までお持ちください。
- 2)次のような場合は保証期間内でも有償修理になります。
 - (1)保証書をご提示いただけない場合。
 - (2)所定の項目をご記入いただけない場合、あるいは字句を書き換えられた場合。
 - (3)故障の原因が取扱い上の不注意による場合。
 - (4)故障の原因がお客様による輸送・移動中の衝撃による場合。
 - (5)天変地異、ならびに公害や異常電圧その他の外部要因による故障及び損傷の場合。
 - (6)譲渡や中古販売、オークション、転売などでご購入された場合。
- 3)お客様ご自身による改造または修理があったと判断された場合は、保証期間内での修理もお受けいたしかねます。
- 4)本製品の故障、またはその使用によって生じた直接、間接の損害については弊社はその責を負わないものとします。
- 5)本製品を使用中に発生したデータやプログラムの消失、または破損についての補償はいたしかねます。
- 6)本製品は医療機器、原子力設備や機器、航空宇宙機器、輸送設備や機器などの人命に関わる設備や機器、及び高度な信頼性を必要とする設備や機器やシステムなどへの組み込みや使用は意図されておりません。これらの用途に本製品を使用され、人身事故、社会的障害などが生じても弊社はいかなる責任も負いかねます。
- 7)修理ご依頼品を郵送、またはご持参される場合の諸費用は、お客様のご負担となります。
- 8)保証書は再発行いたしませんので、大切に保管してください。
- 9)保証書は日本国内においてのみ有効です。

※本製品の保証書は製品と同梱されている取扱説明書にあります。

本取扱説明書の内容は、予告なしに変更になる場合があります。

サンワサプライ株式会社

Ver.1.1

サンワダイレクト / 〒700-0825 岡山県岡山市北区田町1-10-1 TEL.086-223-5680 FAX.086-235-2381
CC/BB/KIDa