

静音Bluetoothマウス (5ボタン)

取扱説明書 **ver.1.1**

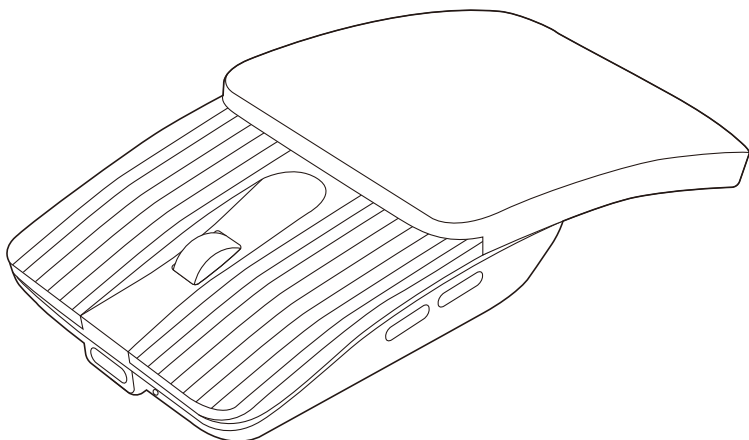

この度は、静音Bluetoothマウス(5ボタン)「**400-MABT206**シリーズ」(以下本製品)をお買い上げいただき誠にありがとうございます。

この取扱説明書では、本製品の使用方法や安全にお取り扱いいただくための注意事項を記載しています。ご使用前によくご覧ください。

最初にご確認ください

お使いになる前に、セット内容がすべて揃っているかご確認ください。

万一、足りないものがありましたら、お買い求めの販売店にご連絡ください。

セット内容

①マウス ……………1台 ②充電用ケーブル ……1本

※欠品や破損があった場合は、**品番**(400-MABT206BKなど)と**上記の番号**(①～②)と**名称**(充電用ケーブルなど)をお知らせください。

デザイン及び仕様については改良のため予告なしに変更することがあります。

本書に記載の社名及び製品名は各社の商標又は登録商標です。

サンワサプライ株式会社



本製品はご使用前に

Bluetooth接続が必要です。

本紙の **6.機器との接続方法** を参照し、機器と
本製品の**ペアリングを行ってください。**

もくじ

1.接続手順	P.3
2.各部の名称とはたらき	P.4
3.ご使用前の準備	P.6
充電方法	P.6
カバーを開く	P.6
電源のON・OFF	P.6
4.スリープモードについて	P.7
5.カウント切替え方法	P.7
6.機器との接続方法	P.8
7.故障かな…と思ったら	P.17
8.健康に関する注意	P.19
9.安全にお使いいただくためのご注意(必ずお守りください)	P.19
10.仕様	P.21
11.対応機種	P.21
12.対応OS	P.21
13.保証規定	P.22

1. 接続手順

詳細は各項目をご覧ください。

マウスを充電し、
電源をONにします。
→3.ご使用前の準備

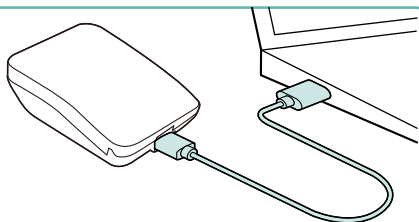

機器の電源を入れOSを起動し、Bluetoothのペアリング
(接続)操作を行います。
→6.機器との接続方法

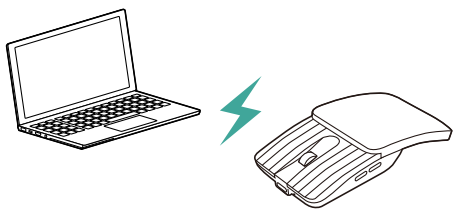

マウスは使えるようになります。

2.各部の名称とはたらき

①マウス <前面>

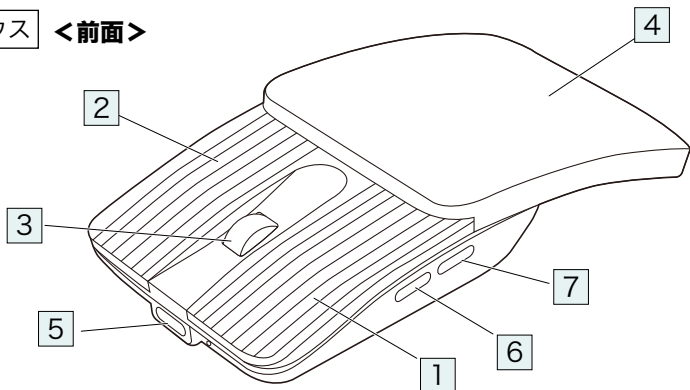

1 左ボタン

パソコン操作の左クリックに使用します。

2 右ボタン

パソコン操作の右クリックに使用します。

3 ホイール (スクロール) ボタン

前後に回転させることでWEB画面やソフト上の画面で上下にスクロールできます。

■スクロールモード……

ブラウザやExcel、Wordでホイールボタンを押すと、マウスポインターの形状が変わりスクロールモードに移行します。

スクロールモード時にマウスを前後左右に動かすと自動的に画面がスクロールします。もう一度ホイールボタンを押すとスクロールモードが解除されます。

■ズーム……………画面の拡大・縮小が可能です。

●Windows: 「Ctrl」キーを押しながらホイールを回転させます。

●Mac: 「control」キーを押しながらホイールを回転させます。

※「システム設定」>「アクセシビリティ」>「ズーム機能」をクリックして、「スクロールジェスチャと修飾キーを使ってズーム」をオンにする必要があります。

4 カバー

このカバーをスライドして使用します。

5 充電ポート

付属の充電ケーブルのUSB Type-Cコネクタを接続し、マウスを充電します。

※本製品は充電しながらでも使用できますが、Bluetoothのみの接続です。

有線マウスとしての機能はありません。

6 進むボタン

押すと、WEBブラウザで「進む」の操作が行えます。

7 戻るボタン

押すと、WEBブラウザで「戻る」の操作が行えます。

2.各部の名称とはたらき の続き

①マウス

<裏面>

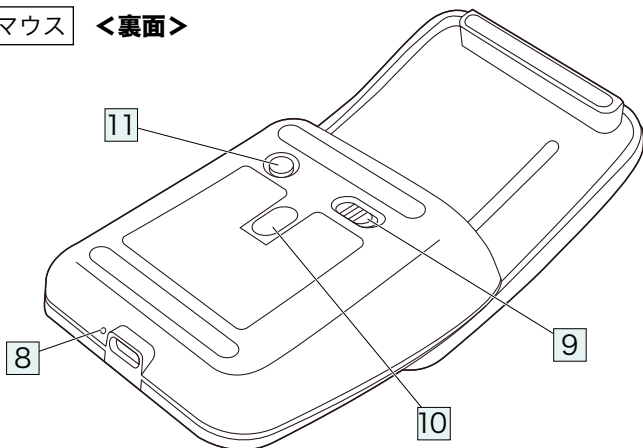

8 カウント切替え・ペアリング(充電)LED

- ・カウント切替えをしてカーソル速度を変更した際、青色点滅します。
(カウント切替えは右ボタンとホイールボタンを同時に約3秒間長押しすると変更できます)
- ・ペアリングモードに入ると青色に高速点滅します。
(電源ONでペアリング(接続)未設定時は、ゆっくり点滅します)
- ・充電中は赤色に点灯します。
- ・使用中に電池残量が少なくなると赤色に点滅します。

9 電源スイッチ

マウス本体の電源をON・OFFします。

10 ブルーLED

光沢感のあるデスク面でもマウスパッドなしでスムーズな操作感を実現します。

11 ペアリングボタン

約3秒間長押しすると、ペアリング(接続)モードに入ります。

②充電用ケーブル

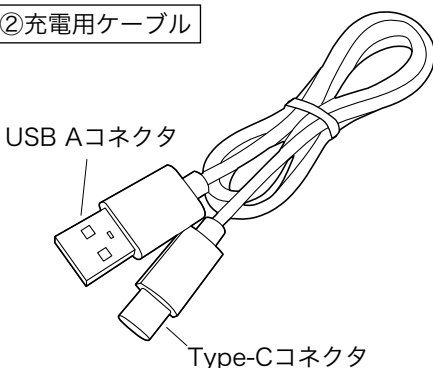

3.ご使用前の準備

はじめてご使用になるときはまず充電を行ってください。



- 充電LEDが赤色点灯から消灯したら充電完了です。
(充電目安/約50分)
- 必ず付属の充電用ケーブルで充電してください。

充電方法

- 1.付属の充電用ケーブルでマウスの充電ポートとパソコンなどを接続して充電します。

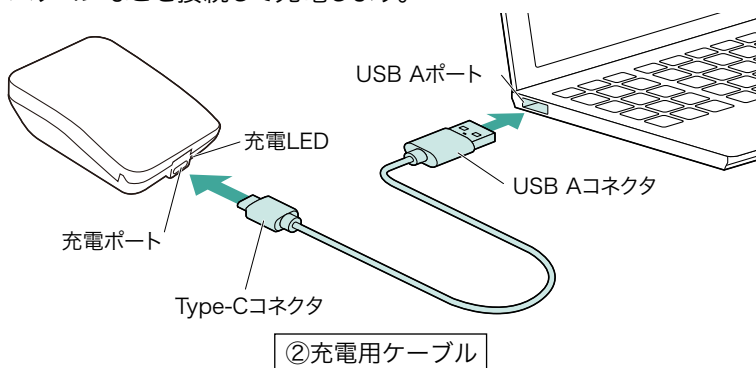

- 2.LEDが消灯したら充電は完了です。充電用ケーブルを抜いてください。
※充電時間は約50分です。充電時間は接続する機器によって異なります。

カバーを開く

カバーをスライドさせます。

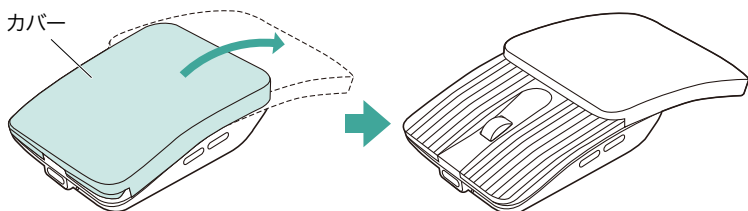

電源のON・OFF

マウス裏面の電源スイッチを切替えてON・OFFします。

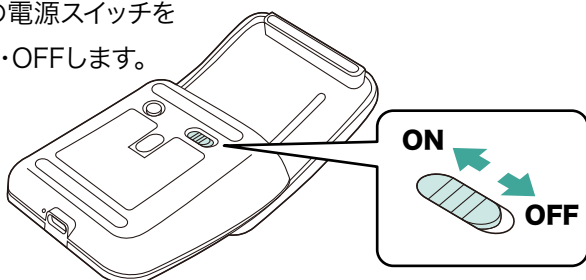

4.スリープモードについて

電源がONの場合でも一定時間マウスを操作しないとマウスがスリープモードに移行します。マウスを動かすことでスリープモードから復帰します。

復帰直後は動作が不安定になる場合があります。

5.カウント切替え方法

右ボタン、ホイールボタンを同時に約3秒間長押ししてカーソルスピードを800・1200・1600・2400・4000カウントに切替えます。

LEDの点滅の回数で選択されているカウント数が確認できます。

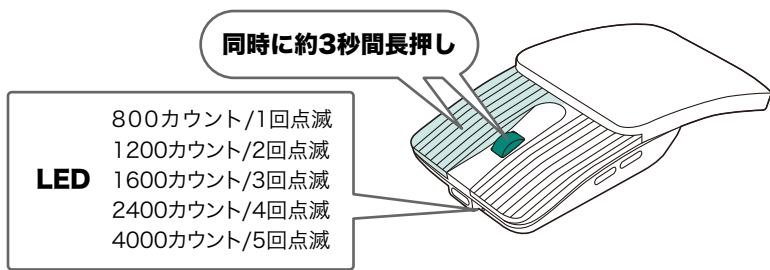

6. 機器との接続方法

1. マウスの電源をONにし、ペンなどを使用してペアリングボタンを約3秒間長押しします。LEDが速い点滅になり、ペアリングモードに入ります。

※ペアリング(接続)が完了するまでの操作は今まで使用しているマウスかタッチパッドで行ってください。

※以下の説明は各OS別のペアリング(接続)方法の例です。

外付けのUSB Bluetoothアダプタなどを使用されている場合は、そちらの取扱説明書をご確認ください。

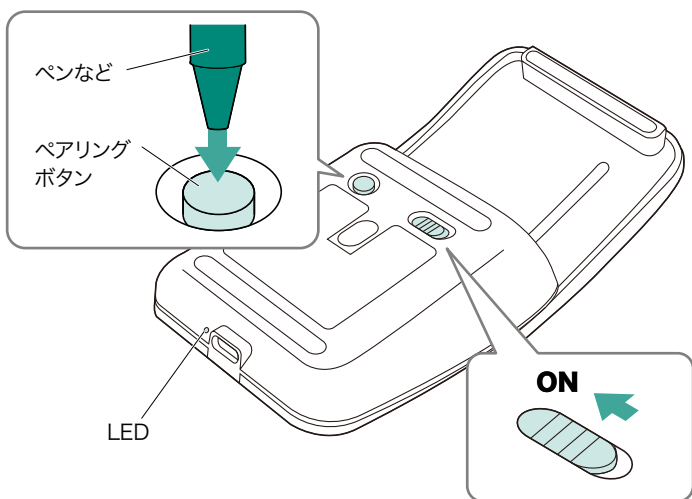

Windows 11 の場合 → **P.9**

Windows 10 の場合 → **P.10**

macOS 15・14・13 の場合 → **P.12**

macOS 12・11 の場合 → **P.13**

Chrome OS の場合 → **P.15**

Android の場合 → **P.16**

iPadOS・iOS の場合 → **P.16**

Windows 11

- 画面左下のWindowsマークをクリックし、「スタートメニュー」を開いてください。
- 「設定」をクリックしてください。



- デバイス設定ウィンドウ内の「Bluetoothとデバイス」をクリックしてください。デバイス設定ウィンドウ内の「デバイス追加」をクリックしてください。Bluetoothが「オン」になっていることを確認してください。

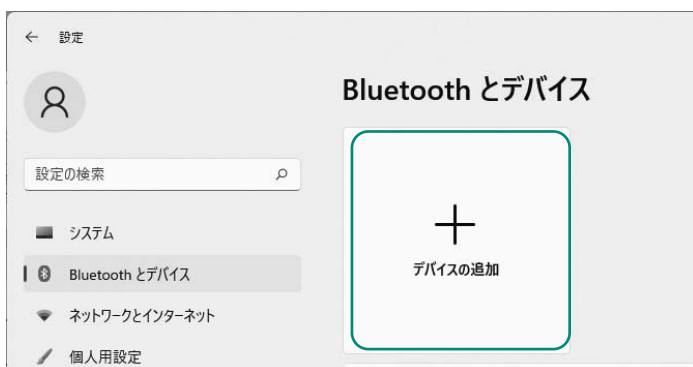

- 「デバイスを追加する」の画面になるので、「Bluetooth」をクリックしてください。

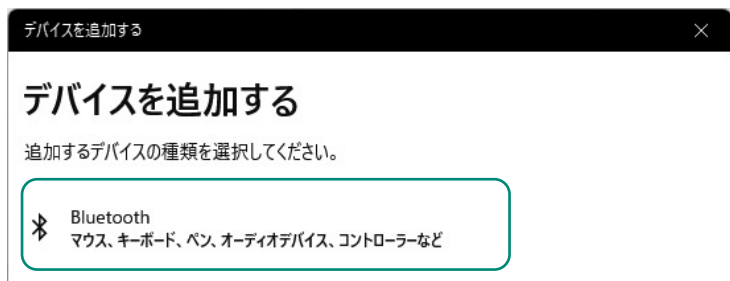

6. 機器との接続方法 の続き

- 6.しばらくすると「400-MABT206」が表示されるのでクリックしてください。

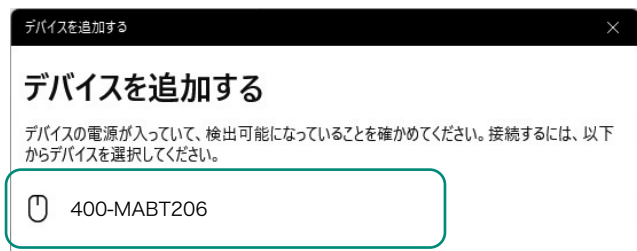

- 7.下記画面が表示されるとペアリング(接続)は完了です。「完了」をクリックしてください。



- 8.選択したデバイス名が表示されていることを確認してください。

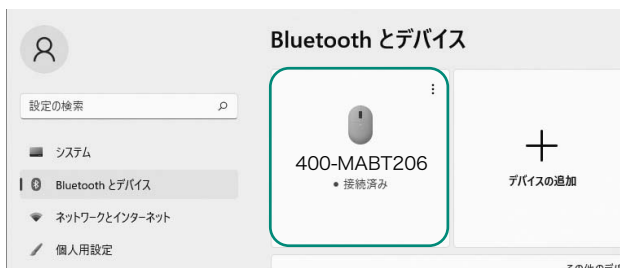

Windows 10

- 2.画面左下のWindowsマークをクリックし、「スタートメニュー」を開いてください。
- 3.「設定」をクリックしてください。



6. 機器との接続方法 の続き

4. 設定ウィンドウ内の「デバイス」をクリックしてください。
5. デバイス設定ウィンドウ内の「Bluetoothとその他のデバイス」をクリックし、「Bluetoothまたはその他のデバイスを追加する」をクリックしてください。Bluetoothが「オン」になっていることを確認してください。



6. 「デバイスを追加する」の画面になるので、「Bluetooth」をクリックしてください。

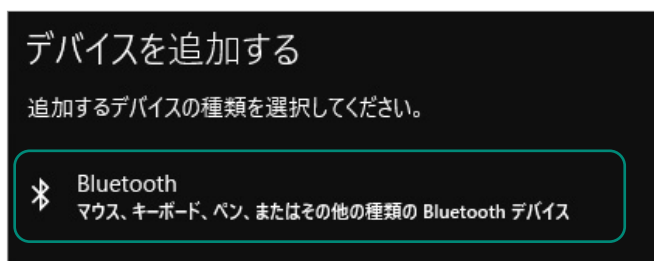

7. しばらくすると「400-MABT206」が表示されるのでクリックしてください。

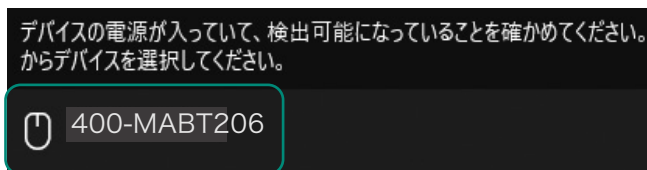

8. 下記画面が表示されるとペアリング(接続)は完了です。「完了」をクリックしてください。

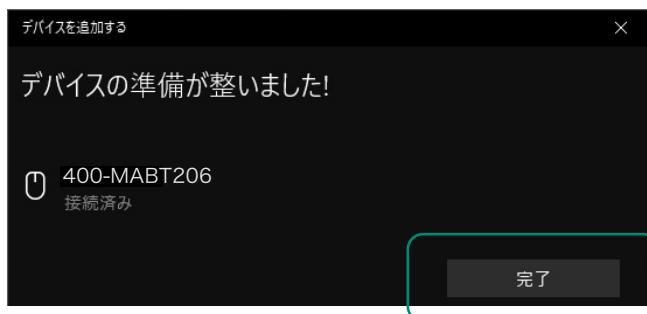

6. 機器との接続方法 の続き

9. 選択したデバイス名が表示されていることを確認してください。



macOS 15・14・13

2. アップルメニューから「システム設定」をクリックし、「Bluetooth」のアイコンをクリックしてください。

※「Bluetooth」がオフになっている場合はオンにしてください。



3. 下記画面が表示され「400-MABT206」が表示されるのでクリックしてください。



6. 機器との接続方法 の続き

4. 接続済みになったらペアリング(接続)は完了です。



5. マウスの設定は「システム設定」のマウスから設定をしてください。

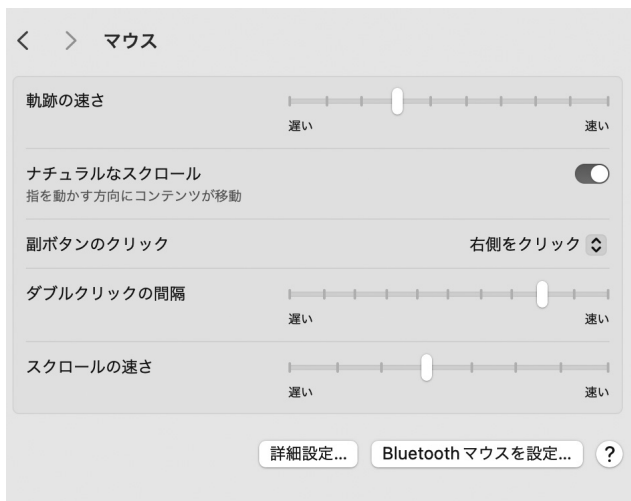

macOS 12・11

2. アップルメニューから「システム環境設定」をクリックし、「Bluetooth」のアイコンをクリックしてください。

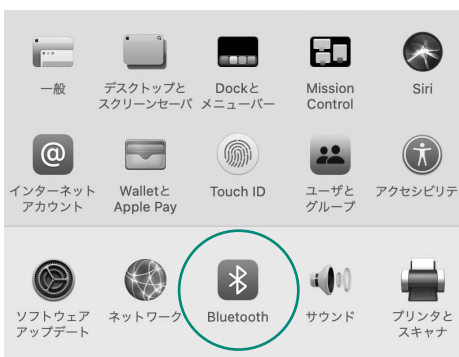

6. 機器との接続方法 の続き

3. 「400-MABT206」が表示されるので「接続」をクリックしてください。
※「Bluetooth: オフ」になっている場合は「Bluetoothをオンにする」をクリックしてください。マウスの検出が始まります。

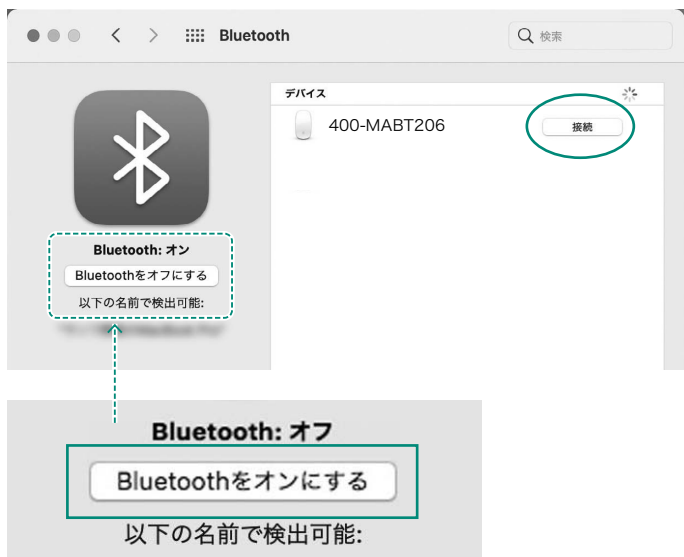

4. 接続済みになったらペアリング(接続)は完了です。



5. マウスの設定は「システム環境設定」のマウスから設定をしてください。



Chrome OS

2. 設定をクリックしてください。



3. 設定の中のBluetoothをクリックして「オン」にしてください。



4. しばらくして「400-MABT206」が表示されるのでクリックしてください。



6.機器との接続方法 の続き

5.下記画面が表示されるとペアリング(接続)は完了です。



Android

- 2.Androidの機器側のBluetooth設定をONにしてください。
 - 3.Bluetoothの検出が始まり、Androidの機器側に「400-MABT206」が検出されたら選択して、接続してください。
- ※詳しくはご使用の機器の取扱説明書をご覧ください。

iPadOS・iOS の場合

2. 下記の2次元コードまたはURLから弊社WEBサイトの「iPadOS・iOSでのマウスの接続方法」にアクセスし、「Bluetooth接続の場合」をご確認の上、ペアリング(接続)を行ってください。



iPadOS・iOSでのマウスの接続方法

▶ <https://sanwa.jp/qr.asp?DS=S0001>

7.故障かな...と思ったら

Q.マウスをしばらく操作しないと、動かし始めた際に少し時間がかかる。 マウス(マウスカーソル)が動かなくなる。

A.本製品は、電力の消費を抑えるため、しばらくマウス操作を行わないとスリープモードに入ります。スリープモードはマウスを動かすことで解除されます。復帰直後は動作が不安定になる場合があります。

Q. パスコードを求められる。

A.「何も入力しない」「0000」「1234」の入力をお試しください。

Q. Bluetoothマウスが突然動かなくなる。

A. Bluetoothマウスが突然動かなくなる場合は、Bluetoothの省電力モードが働いている場合があります。その場合はBluetoothの省電力モードを解除することで回避できる可能性があります。

(1)システムのプロパティから「デバイスマネージャー」をクリックします。



(2)「Bluetooth」のプロパティを開いてパソコンのBluetoothアダプタをダブルクリックします。

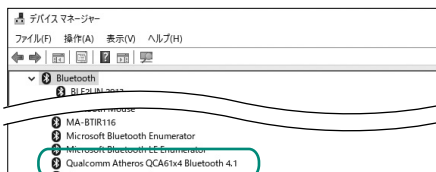

Bluetoothアダプタはパソコンによって異なります。
詳しくはご使用のパソコンの取扱説明書を確認してください。

(3)「電源の管理」をクリックします。



(4)「電力の節約のために、コンピューターでこのデバイスの電源をオフにできるようにする」のチェックを外し「OK」をクリックします。



7.故障かな...と思ったらの続き

Q. マウス(マウスカーソル)が動かない。

- A. ● ペ어링(接続)が切れていないか確認してください。
- 電源がONになっているか確認してください。
 - 電池残量が空になっているかもしれませんので、充電してみてください。

Q. マウスカーソルの動きがスムーズでない。

- A. ● 光を反射する素材、ガラスなどの透明な素材の上や、規則正しいパターンの上でご使用の際は、トラッキング性能が低下する場合があります。
- 金属面の上では、ワイヤレス信号が乱反射し、スムーズに動かない場合がありますので、厚みのある雑誌やマウスパッド等の上でご使用になってみてください。

Q. Bluetoothの設定メニューが見つからない。

- A. ご使用のパソコンはBluetoothに対応していますか？
取扱説明書、またはデバイスマネージャーからご確認ください。

Q. ペ어링(接続)し直す際のBluetoothデバイスの削除の仕方を教えてください。

- A. 弊社ホームページ(<https://www.sanwa.co.jp/>)から「お客様サポート」→「Q&A(よくある質問)」のページを開いて、Q&Aカテゴリを「すべて」、キーワードを「3212」で検索すると表示されます。

Q. 接続できない、接続してもカーソルが動かない。

- A. ご使用のパソコン以外に、Bluetooth対応スマートフォンなど他の機器があればそちらでもお試してください。

Q. マウスは認識、接続できているが動作しない、など。

- A. ご使用のパソコンのBluetoothデバイスドライバーの更新がないか確認し、再度お試しください。

8.健康に関する注意

マウスやキーボードを長時間操作すると、手や腕や首、肩などに負担が掛かり痛みや痺れを感じる場合があります。そのまま操作を繰り返していると、場合によっては深刻な障害を引き起こす恐れがあります。マウスやキーボードを操作中に身体に痛みや痺れを感じたら、直ちに操作を中止し、場合によっては医師に相談してください。また日常のパソコン操作では定期的に休憩を取り、手や腕や首、肩など身体に負担が掛からないように心がけてください。

9.安全にお使いいただくためのご注意(必ずお守りください)

⚠ 警告 下記の事項を守らないと火災・感電により、死亡や大けがの原因となります。

- 分解、改造はしないでください。
〈火災、感電、故障の恐れがあります〉
※保証の対象外になります。
- 水などの液体に濡らさないでください。
〈火災、感電、故障の恐れがあります〉
- 本体に異常がある場合は使用を中止してください。
〈火災、感電の恐れがあります〉
- 小さな子供のそばでは本製品の取外しなどの作業をしないでください。
〈小さい部品を飲み込んだりする危険性があります〉

⚠ 注意 下記の事項を守らないと事故や他の機器に損害を与えることがあります。

- 取付け取外しの時は慎重に作業を行ってください。機器の故障の原因となります。
- 次のようなところで使用しないでください。
 - (1) 直接日光の当たる場所
 - (2) 湿気や水分のある場所
 - (3) 傾斜のある不安定な場所
 - (4) 静電気の発生する場所
 - (5) 通常的生活環境とは大きく異なる場所
 - (6) マグネットのような磁気のある場所
- 長時間の使用後は高温になっております。取扱いにはご注意ください。
(火傷の恐れがあります)
- 対応機器用のマウス以外の用途では使用しないでください。
- マウスの誤動作によって、重大な影響を及ぼす恐れのある機器では使用しないでください。

- 1ヶ月以上マウスを使用しない場合は、本製品と機器の接続を切ってください。
- センサーの光を直接見ることは危険です。目を痛めることがありますので十分注意してください。

■お手入れについて

- (1)清掃する時は本製品が電源OFFの状態で行ってください。
- (2)機器は柔らかい布で拭いてください。
- (3)シンナー・ベンジン・ワックス等は使わないでください。

■Bluetoothについて

- 本製品の使用周波数帯では、産業・科学・医療用機器等のほか、工場の製造ライン等で使用されている移動体識別用の構内無線局（免許を要する無線局）及び特定小電力無線局（免許を要しない無線局）が運用されています。
- 本製品を使用する前に、近くで移動体識別用の構内無線局及び特定小電力無線局が運営されていないことを確認してください。
- 万一、本製品から移動体識別用の構内無線局に対して電波干渉の事例が発生した場合には、使用場所を変えるか、速やかに電波の発射を停止してください。

■良好な通信のために

- 他の機器と見通しの良い場所で通信してください。建物の構造や障害物によっては、通信距離が短くなります。特に鉄筋コンクリートなどを挟むと、通信不能な場合があります。
- Bluetooth接続においては、無線LANその他の無線機器の周囲、電子レンジなど電波を発する機器の周囲、障害物の多い場所、その他電波状態の悪い環境で使用しないでください。接続が頻繁に途切れたり、通信速度が極端に低下したり、エラーが発生する可能性があります。
- IEEE802.11g/bの無線LAN機器と本製品などのBluetooth機器は同一周波数帯（2.4GHz）を使用するため、近くで使用すると互いに電波障害を発生し、通信速度が低下したり接続不能になる場合があります。この場合は、使用しない機器の電源を切ってください。
- 無線機や放送局の近くで正常に通信できない場合は、使用場所を変更してください。

10.仕様

適合規格	Bluetooth Ver.5.2 Class2
電波周波数	2.4GHz帯
プロファイル	HOGP (HID over GATT Profile)
分解能	800・1200・1600・2400・4000count/inch
読み取り方式	光学センサー方式(ブルーLED)
通信範囲	木製机(非磁性体)/半径約10m、スチール机(磁性体)/半径約2m ※電波の通信範囲は使用環境によって異なります。
ボタン	左右ボタン、ホイール(スクロール)ボタン、戻るボタン、進むボタン
電池性能	連続作動時間/約50時間、連続待機時間/約5000時間、 使用可能日数/約78日間 ※一日8時間のパソコン作業で、マウス操作を5%行った場合。(満充電時) ※自然放電などを考慮しない弊社計算値であり保証値ではありません。 ※使用期間により、徐々に性能が低下します。あらかじめご了承ください。
充電ケーブル長	約0.5m
サイズ・重量	収納時/約W55.8×D70.5×H27mm・約56g 使用時/約W55.8×D111×H27mm

※Bluetooth® ワードマークおよびロゴは登録商標であり、Bluetooth SIG, Inc. が所有権を有します。弊社は使用許諾の下でこれらのマークおよびロゴを使用しています。

11.対応機種

- Windows搭載(DOS/V)パソコン・タブレット
- Androidスマートフォン・タブレット
- Apple Macシリーズ
- Chrome OS搭載パソコン
- iPhoneシリーズ、iPadシリーズ

※Bluetoothモジュールが内蔵されている機種。

※Bluetoothアダプタを接続・インストールしている機種。

※Bluetoothマウスに対応している機種、対応機種はご使用の機器の仕様をご確認ください。

※Bluetooth5.2に適合しHOGPプロファイルに対応したパソコン・スマートフォン・タブレットである必要があります。

12.対応OS

- Windows 11・10
- Android 13~15
- macOS 15・14・13・12・11
- iOS 17・18
- Chrome OS
- iPadOS 17・18

※電波の通信範囲は使用環境によって異なります。

※機種により対応できないものもあります。

※この文章中に記載されているその他すべての製品名などは、それぞれのメーカーの登録商標、商標です。

※macOS、iPadOS、iOSでは、標準インストールされているSafari、Mail、テキストエディット及びFinderなど、OS標準ドライバーでスクロール可能なアプリケーションでのみスクロール可能です。ホイールボタン押下げによる動作はサポートしません。

13.保証規定

- 1)保証期間内に正常な使用状態でご使用の場合に限り品質を保証しております。万一保証期間内で故障がありました場合は、弊社所定の方法で無償修理いたしますので、販売店のレシートまたは領収書を製品に添えてお買い上げの販売店までお持ちください。
- 2)次のような場合は保証期間内でも有償修理になります。
 - (1)販売店のレシートまたは領収書をご提示いただけない場合。
 - (2)所定の項目をご記入いただけない場合、あるいは字句を書き換えられた場合。
 - (3)故障の原因が取扱い上の不注意による場合。
 - (4)故障の原因がお客様による輸送・移動中の衝撃による場合。
 - (5)天変地異、ならびに公害や異常電圧その他の外部要因による故障及び損傷の場合。
 - (6)譲渡や中古販売、オークション、転売などでご購入された場合。
- 3)お客様ご自身による改造または修理があったと判断された場合は、保証期間内での修理もお受けいたしかねます。
- 4)本製品の故障、またはその使用によって生じた直接、間接の損害については弊社はその責を負わないものとします。
- 5)本製品を使用中に発生したデータやプログラムの消失、または破損についての補償はいたしかねます。
- 6)本製品は医療機器、原子力設備や機器、航空宇宙機器、輸送設備や機器などの人命に関わる設備や機器、及び高度な信頼性を必要とする設備や機器やシステムなどへの組み込みや使用は意図されておりません。これらの用途に本製品を使用され、人身事故、社会的障害などが生じても弊社はいかなる責任も負いかねます。
- 7)修理ご依頼品を郵送、またはご持参される場合の諸費用は、お客様のご負担となります。
- 8)保証規定は日本国内においてのみ有効です。

保証期間 1年

※保証書は添付されていません。

※製品保証を受けるためにはレシートまたは領収書などが必要になります。

サンワダイレクト本店

<https://direct.sanwa.co.jp/>



SNSで情報配信中!



X



Facebook



Instagram



YouTube



LINE

本取扱説明書の内容は、予告なしに変更になる場合があります。

サンワサプライ株式会社

サンワダイレクト / 〒700-0825 岡山県岡山市北区田町1-10-1 TEL.086-223-5680 FAX.086-235-2381

CG/AB/RI

[もくじに戻る](#)

毎日の**パソコン使用状況**を記録、
使い過ぎを警告する!

健康を守る、 作業効率サポートソフト

「**Workcal**」でワカル!

ダウンロードはこちらから ▶

このソフトでできること

対応OS
**Windows
11**



キーボードやマウスの操作数を
リングやアイコンで表示!



キーボードやマウスの操作数を
日・週・月ごとにグラフで表示!

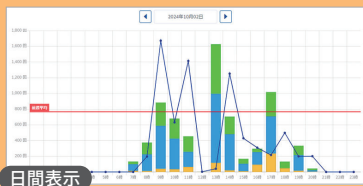

日間表示



週間表示



月間表示



パソコンの操作時間を
日・週・月ごとにグラフで表示!

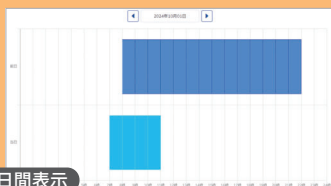

日間表示

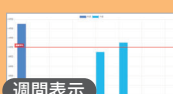

週間表示



月間表示