

## Bluetoothペンマウス 取扱説明書

この度は、Bluetoothペンマウス「400-MABT160」(以下本製品)をお買い上げいただき誠にありがとうございます。この取扱説明書では、本製品の使用方法や安全にお取り扱いいただくための注意事項を記載しています。ご使用前によくご覧ください。読み終わったあとこの取扱説明書は大切に保管してください。

### 最初にご確認ください

お使いになる前に、セット内容がすべて揃っているかご確認ください。  
 万一、足りないものがありましたら、お買い求めの販売店にご連絡ください。

#### セット内容

- ①ペンマウス ..... 1台
- ②スタンド ..... 1台
- ③単四乾電池(テスト用) ..... 1本
- ④取扱説明書・保証書(本書) ..... 1部

※欠品や破損があった場合は、品番(400-MABT160)と上記の番号(①~④)と名称(スタンドなど)をお知らせください。

デザイン及び仕様については改良のため予告なしに変更することがあります。  
 本書に記載の社名及び製品名は各社の商標又は登録商標です。

## サンワサプライ株式会社

### 健康に関する注意

マウスやトラックボール、キーボードを長時間操作すると、手や腕や首、肩などに負担が掛かり痛みや痺れを感じることがあります。そのまま操作を繰り返していると、場合によっては深刻な障害を引き起こす恐れがあります。マウスやキーボードを操作中に身体に痛みや痺れを感じたら、直ちに操作を中止し、場合によっては医師に相談してください。また日常のパソコン操作では定期的に休憩を取り、手や腕や首、肩など身体に負担が掛からないよう心掛けてください。

### 安全にお使いいただくためのご注意(必ずお守りください)

**警告** 下記の事項を守らないと火災・感電により、死亡や大けがの原因となります。

- 分解、改造はしないでください。  
 (火災、感電、故障の恐れがあります)※保証の対象外になります。
- 水などの液体に濡らさないでください。  
 (火災、感電、故障の恐れがあります)
- 本体に異常がある場合は使用を中止してください。  
 (火災、感電の恐れがあります)
- 小さな子供のそばでは本製品の取外しなどの作業をしないでください。  
 (小さい部品を飲み込んだりする危険性があります)

**注意** 下記の事項を守らないと事故や他の機器に損害を与えることがあります。

- 取付け取外しの際は慎重に作業を行ってください。機器の故障の原因となります。
- 次のようなところで使用しないでください。
  - (1)直接日光の当たる場所
  - (2)湿度や水分のある場所
  - (3)傾斜のある不安定な場所
  - (4)静電気の発生する場所
  - (5)通常の生活環境とは大きく異なる場所
  - (6)マグネットのような磁気のある場所
- 長時間の使用後は高温になっております。取扱いにはご注意ください。(火傷の恐れがあります)
- パソコン・タブレット・スマートフォン用のマウス以外の用途では使用しないでください。
- マウスの誤動作によって、重大な影響を及ぼす恐れのある機器では使用しないでください。
- 1ヶ月以上マウスを使用しない場合は、本製品の接続を切ってください。
- センサーの光を直接見ることは危険です。目を痛めることがありますので十分注意してください。

#### ■お手入れについて

- (1)清掃する時は電源を必ずお切りください。
- (2)機器は柔らかい布で拭いてください。
- (3)シンナー・ベンジン・ワックス等は使わないでください。

#### ■Bluetoothについて

- 本製品の使用周波数帯では、産業・科学・医療用機器等のほか、工場の製造ライン等で使用されている移動体識別用の構内無線局(免許を要する無線局)及び特定小電力無線局(免許を要しない無線局)が運用されています。
- 本製品を使用する前に、近くで移動体識別用の構内無線局及び特定小電力無線局が運営されていないことを確認してください。
- 万一、本製品から移動体識別用の構内無線局に対して電波干渉の事例が発生した場合には、使用場所を変えるか、速やかに電波の放射を停止してください。

#### ■良好な通信のために

- 他の機器と見通しの良い場所で通信してください。建物の構造や障害物によっては、通信距離が短くなります。特に鉄筋コンクリートなどを挟むと、通信不能場合があります。
- Bluetooth接続においては、無線LANその他の無線機器の周囲、電子レンジなど電波を発する機器の周囲、障害物の多い場所、その他電波状態の悪い環境で使用しないでください。接続が頻繁に途切れたり、通信速度が極端に低下したり、エラーが発生する可能性があります。
- IEEE802.11g/bの無線LAN機器と本製品などのBluetooth機器は同一周波数帯(2.4GHz)を使用するため、近くで使用すると互いに電波障害が発生し、通信速度が低下したり接続不能になる場合があります。この場合は、使用しない機器の電源を切ってください。
- 無線機や放送局の近くで正常に通信できない場合は、使用場所を変更してください。

## 1. 接続手順

詳細は各項目をご覧ください。

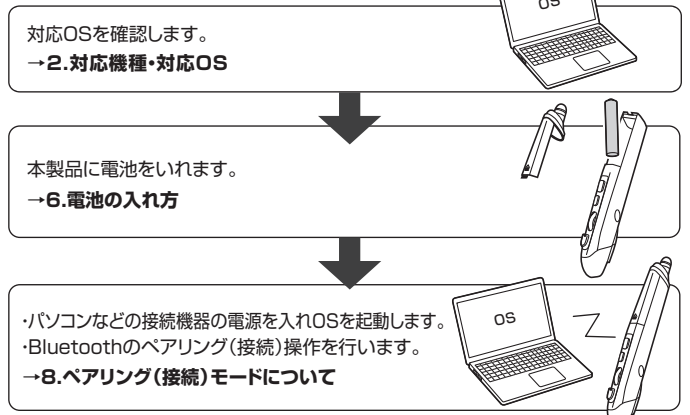

## 2. 対応機種・対応OS

### ■ 対応機種

- Windows搭載(DOS/V)パソコン・タブレット
  - Apple Macシリーズ
  - Chrome OS搭載パソコン
  - Androidスマートフォン・タブレット
  - iPadシリーズ
  - iPhoneシリーズ
- ※Bluetoothモジュールが内蔵されている機種。  
 ※Bluetoothアダプタを接続・インストールしている機種。  
 ※Bluetoothペンマウスに対応している機種、対応機種はご使用の機器の仕様をご確認ください。  
 ※Bluetooth 5.2に適合しHIDプロファイルに対応したパソコン・スマートフォン・タブレットである必要があります。

### ■ 対応OS

- Windows 10・8.1・8
- macOS 10.12~10.15
- Chrome OS
- Android 7.0以降
- iPad OS 13.4以降
- iOS 13以降

※この文章中に表記されているその他すべての製品名などは、それぞれのメーカーの登録商標、商標です。  
 ※電波の通信範囲は使用環境によって異なります。  
 ※機種により対応できないものもあります。  
 ※macOS・iPadOS・iOSは、標準インストールされているSafari、Mail、テキストエディット及びFinderなど、OS標準ドライバーでスクロール可能なアプリケーションのみスクロール可能です。  
 ホイールボタン押下げによる動作はサポートしません。

## 3. 仕様

適合規格	Bluetooth Ver.5.2 Class2
周波数範囲	2.402~2.480GHz
プロファイル	HID(Human Interface Device Profile)
通信範囲	木製机(非磁性体)/半径約10m、スチール机(磁性体)/半径約2m ※電波の通信範囲は使用環境によって異なります。
分解能	800・1200・1600count/inch
読み取り方式	光学センサー方式(ブルーLED)
ボタン	4ボタン
ポタタン	左右ボタン、カウント切替ボタン、ダブルクリックボタン
サイズ・重量	W18×D25×H140mm・約20g
連続動作時間	約26時間
連続待機時間	約300時間
使用可能日数	約64日 ※1日8時間パソコンを使用中に、操作を5%程度行う場合 ※自然放電等を考慮しない弊社計算値であり保証値ではありません。 ※使用期間により、徐々に性能が低下します。あらかじめご了承ください。

## 4. 特長

- ペンのように握って使用できる、スティック型のBluetoothマウスです。
- 通常のマウスが使用できない狭い場所での使用や、手首や肘などの負担軽減のために便利です。
- Bluetooth Ver.5.2規格に対応し、Bluetooth内蔵のパソコンにレシーバーなしで接続できます。
- 通信範囲が半径10mの広範囲で安定したデータ通信が可能です。
- Android搭載のスマートフォンやタブレット、iPadなどでも使用できます。  
 ※AndroidでもBluetoothペンマウスに対応していない場合があります。使用されている製品の仕様などをよくご確認ください。
- スタンド付きなので本体から手を離すときも机の上に倒さず使用できます。また、スタンドに寄せたままでもマウス操作できます。

## 5.各部の名称とはたらき

### ①ペンマウス

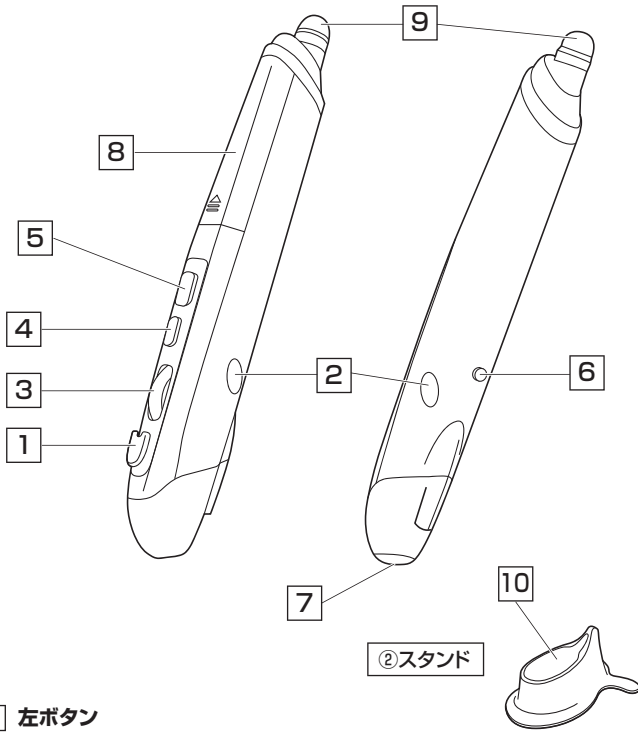

#### ① 左ボタン

左ボタンは通常クリック、ダブルクリックに使われます。

#### ② 右ボタン

右ボタンはWindowsでのアプリケーションごとに設定されているマウスの動きも行ったリ、ポップアップメニューの表示をすることもできます。

#### ③ ホイール(ズーム)

MS-OFFICE用のアプリケーションで使用できる機能です。  
ホイールを前後に回転させてズームが可能になります。

- ズーム …… ズームはMicrosoft IntelliMouseの通常機能ですので、MS-OFFICE用のアプリケーションに対応しています。「ズーム」とはウィンドウ内の倍率を変えることです。「Ctrl」キーを押しながらホイールを回転させると、ズームが簡単に行えます。
  - 「Ctrl」キーを押しながらホイールを下方(センサー側)に回転させると、倍率が上がります。
  - 「Ctrl」キーを押しながらホイールを上方向(タッチペン側)に回転させると、倍率が下がります。

#### ④ カウント切替えボタン

カーソルスピードを800・1200・1600カウントに切替えます。

#### ⑤ ダブルクリックボタン

このボタンを押してダブルクリック操作をします。

#### ⑥ スクロールボタン

インターネットやWindows上のドキュメント画面をスクロールさせる際、ボタンを押して上下スクロールを可能にします。

- スクロールモード …… インターネットやWindows上のドキュメント画面でスクロールモードを使用する際、このボタンをクリックしペンマウスを前後左右に少し動かすと自動的に画面がスクロールします。このスクロールを止めるには、ホイールボタンをもう一度押してください。

#### ⑦ ブルーLED

接続すると青色に点灯します。光学センサーによりマウスの動きが検知されます。  
※鏡など光を反射する素材や、ガラスなど透明な素材の上で使用になると、カーソルがスムーズに動かない場合があります。また規則正しいパターンの上ではトラッキング能力が低下する場合があります。

#### ⑧ 電池カバー

電池カバーを開けて中に単四乾電池を入れます。

#### ⑨ タッチペン

スマートフォンやタブレットなどの画面操作に使用できます。

#### ⑩ ペンマウス差込口

ペンマウスを差し込んでスタンドとして使用できます。

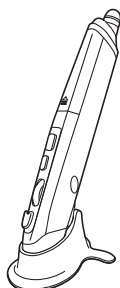

## 6.電池の入れ方

本製品は電池を入れると電源が入ります。

- 1.電池カバーを矢印の方向にスライドし、取外してください。
- 2.付属の単四乾電池をマイナス→プラスの順に正しい極性でマウスに入れてください。



- 3.電池カバーをスライドし差し込んで、閉じてください。

- 乾電池の保護フィルムを剥がしてから入れてください。
- 本製品を動かしている際、カーソルの動きがスムーズでなくなったり、ブルーLEDが点灯しなくなったら、電池を交換してください。
- 電池交換の際には、新品の単四アルカリ乾電池をご利用ください。(付属の電池はテスト用ですので、電池寿命が短くなります)  
※空になった電池を本製品内に置いておくと液漏れの原因になりますので、取出しておいてください。

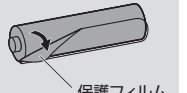

## 7.スリープモードについて

一定時間本製品を操作しないと本製品がスリープモードに移行します。  
ボタンを押すことでスリープモードから復帰します。  
復帰直後は動作が不安定になる場合があります。

## 8.ペアリング(接続)モードについて

※以下の説明は各OS別のペアリング方法の例です。外付けのUSB Bluetoothアダプタなどを使用されている場合は、そちらの取扱説明書をご確認ください。

### Windows 10

- 1.電池を入れると、ブルーLEDが一瞬点滅し、ペアリング(接続)モードに入ります。ペアリング(接続)が完了するとLEDが点灯します。  
※ペアリング(接続)が完了するまでの操作は今まで使用しているマウスかタッチパッドで行ってください。
- 2.画面左下のWindowsマークをクリックし、「スタートメニュー」を開いてください。
- 3.「設定」をクリックしてください。



- 4.設定ウィンドウ内の「デバイス」をクリックしてください。

- 5.デバイス設定ウィンドウ内の「Bluetoothとその他のデバイス」をクリックし、「Bluetoothまたはその他のデバイスを追加する」をクリックしてください。Bluetoothが「オン」になっていることを確認してください。



- 6.「デバイスを追加する」の画面になるので、「Bluetooth」をクリックしてください。

### デバイスを追加する

追加するデバイスの種類を選択してください。



7.ペアリングボタンを押し、しばらくすると「BT5.2 Mouse」が表示されるので「BT5.2 Mouse」をクリックしてください。

### デバイスを追加する

デバイスの電源が入っていて、検出可能になっていることを確かめてください。接続するには、以下からデバイスを選択してください。

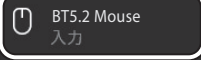

8.下記画面が表示されるとペアリング(接続)は完了です。「完了」をクリックしてください。



9.「BT5.2 Mouse」が表示されていることを確認してください。



4.接続済みが変わったらペアリング(接続)は完了です。



5.マウスの設定は「システム環境設定」のマウスから設定をしてください。

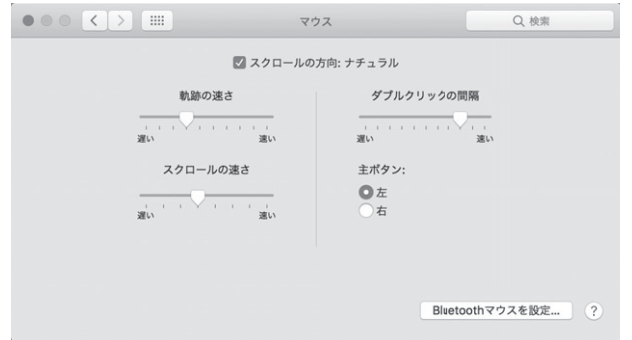

## macOS 10.12~10.15

- 1.電池を入れると、ブルーLEDが一瞬点滅し、ペアリング(接続)モードに入ります。ペアリング(接続)が完了するとLEDが点灯します。  
※ペアリング(接続)が完了するまでの操作は今まで使用しているマウスかタッチパッドで行ってください。
- 2.アップルメニューから「システム環境設定」をクリックし、「Bluetooth」のアイコンをクリックしてください。



3.右の画面が表示され「BT5.2 Mouse」がされるので「接続」をクリックしてください。



Bluetooth: オフ

Bluetoothをオンにする

以下の名前で検出可能:

※「Bluetooth:オフ」になっている場合は「Bluetoothをオンにする」をクリックしてください。マウスの検出が始まります。

## Chrome OS

1.設定をクリックしてください。



2.設定の中のBluetoothをクリックして「オン」にしてください。



3.電池を入れると、ブルーLEDが一瞬点滅し、ペアリング(接続)モードに入ります。「BT5.2 Mouse」が表示されるのでクリックしてください。

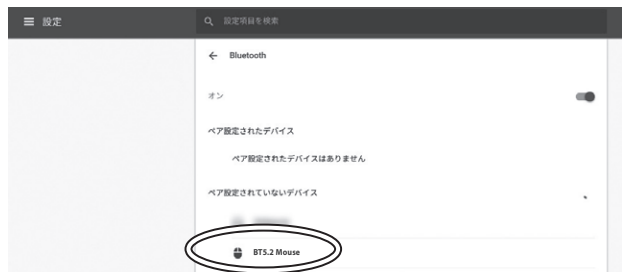

4.下記画面が表示されるとペアリング(接続)は完了です。





## Android

- 1.Androidの機器側のBluetooth設定をONにしてください。
  - 2.Bluetoothの検出が始まります。その後本製品に電池を入れると、ブルーLEDが一瞬点滅し、ペアリング(接続)モードに入ります。
  - 3.Androidの機器側に「BT5.2 Mouse」が検出されたら選択して、接続してください。
- ※詳しくはご使用の機器の取扱説明書をご覧ください。

## iPadOS・iOS

- 1.本製品に電池を入れると、ブルーLEDが一瞬点滅し、ペアリング(接続)モードに入ります。
- 2.下記2次元コード、またはURLから弊社WEBサイトの「iPadOSでのマウスの接続方法」にアクセスし、「Bluetooth接続の場合」をご確認の上、ペアリング(接続)を行ってください。



iPadOSでのマウスの接続方法

▶ <http://sanwa.jp/qr.asp?DS=S0001>

## 9.故障かな...と思ったら

### Q. Bluetoothペンマウスが突然動かなくなる。

- A. Bluetoothペンマウスが突然動かなくなる場合は、Bluetoothの省電力モードが働いている場合があります。その場合はBluetoothの省電力モードを解除することで回避できる可能性があります。

- (1)システムのプロパティから「デバイスマネージャー」をクリックします。



- (2)「Bluetooth」のプロパティを開いてパソコンのBluetoothアダプタをダブルクリックします。

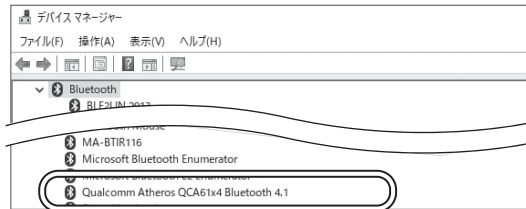

Bluetoothアダプタはパソコンによって異なります。詳しくはご使用のパソコンの取扱説明書を確認してください。

- (3)「電源の管理」をクリックします。



- (4)「電力の節約のために、コンピューターでこのデバイスの電源をオフにできるようにする」のチェックを外し「OK」をクリックします。



### Q. ペンマウス(マウスカーソル)が動かない。

- A. 1. ペアリング(接続)が切れていないか確認してください。  
2. 電池は、正しい向きで入っていますか?「6.電池の入れ方」をご覧ください。  
3. 電池の残量が空になっているかもしれませんので、電池交換を試みてください。

### Q. ペンマウスをしばらく操作しないと、動かし始めた際に少し時間がかかる。ペンマウス(マウスカーソル)が動かなくなる。

- A. 本製品は、電池の消費を抑えるため、しばらく操作を行わないとスリープモードに入ります。ボタンを押すと復帰しますが、復帰まで数秒かかります。

### Q. Bluetoothの設定メニューが見つからない。

- A. ご使用のパソコンはBluetoothに対応していますか?取扱説明書、またはデバイスマネージャーからご確認ください。

### Q. ペアリング(接続)し直す際のBluetoothデバイスの削除の仕方を教えてください。

- A. 弊社ホームページ(<https://www.sanwa.co.jp/>)から「お客様サポート」→「Q&A(よくある質問)」のページを開いて、Q&Aカテゴリを「すべて」、キーワードを「3212」で検索すると表示されます。

### Q. パスコードを求められる。

- A. 「何も入力しない」「0000」「1234」の入力をお試しください。

## 10.保証規定

- 1)保証期間内に正常な使用状態でご使用の場合に限り品質を保証しております。万一保証期間内で故障がありました場合は、弊社所定の方法で無償修理いたしますので、保証書を製品に添えてお買い上げの販売店までお持ちください。
- 2)次のような場合は保証期間内でも有償修理になります。
  - (1)保証書をご提示いただけない場合。
  - (2)所定の項目をご記入いただけない場合、あるいは字句を書き換えられた場合。
  - (3)故障の原因が取扱い上の不注意による場合。
  - (4)故障の原因がお客様による輸送・移動中の衝撃による場合。
  - (5)天変地異、ならびに公害や異常電圧その他の外部要因による故障及び損傷の場合。
  - (6)譲渡や中古販売、オークション、転売などでご購入された場合。
- 3)お客様ご自身による改造または修理があったと判断された場合は、保証期間内での修理もお受けいたしかねます。
- 4)本製品の故障、またはその使用によって生じた直接、間接の損害については弊社はその責を負わないものとします。
- 5)本製品を使用中に発生したデータやプログラムの消失、または破損についての補償はいたしかねます。
- 6)本製品は医療機器、原子力設備や機器、航空宇宙機器、輸送設備や機器などの人命に関わる設備や機器、及び高度な信頼性を必要とする設備や機器やシステムなどへの組み込みや使用は意図されておりません。これらの用途に本製品を使用され、人身事故、社会的障害などが生じても弊社はいかなる責任も負いかねます。
- 7)修理ご依頼品を郵送、またはご持参される場合の諸費用は、お客様のご負担となります。
- 8)保証書は再発行いたしませんので、大切に保管してください。
- 9)保証書は日本国内においてのみ有効です。

保証書		サンワサプライ株式会社	
型番: <b>400-MABT160</b>	シリアルナンバー:		
お客様・お名前・ご住所・TEL			
販売店名・住所・TEL			
担当者名			
保証期間 <b>1年</b>		お買い上げ年月日 年 月 日	

本取扱説明書の内容は、予告なしに変更になる場合があります。

**サンワサプライ株式会社**

ver.1.2

サンワダイレクト / 〒700-0825 岡山県岡山市北区田町1-10-1 TEL.086-223-5680 FAX.086-235-2391 CB/AE/NSDaU