

Surface用ドッキングステーション 取扱説明書

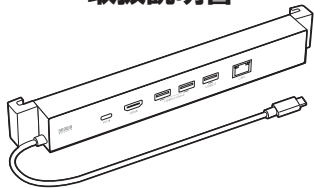

この度は、Surface用ドッキングステーション「400-HUB039BK3」(以下本製品)をお買い上げいただき誠にありがとうございます。この取扱説明書では、本製品の使用方法や安全にお取扱いいただくための注意事項を記載しています。ご使用前によくご覧ください。読み終わったあとこの取扱説明書は大切に保管してください。

最初にご確認ください

お使いになる前に、セット内容がすべて揃っているかご確認ください。
万一、足りないものがありましたら、お買い求めの販売店にご連絡ください。

セット内容

- ①ドッキングステーション …… 1個
- ②取扱説明書・保証書(本書) …… 1個

デザイン及び仕様については改良のため予告なしに変更することがあります。
本書に記載の社名及び製品名は各社の商標又は登録商標です。

サンワサプライ株式会社

安全にお使いいただくためのご注意(必ずお守りください)

警告 人が死亡または重傷を負うことが想定される危害の内容

- 分解、改造はしないでください。(火災、感電、故障の恐れがあります)
※保証の対象外になります。
- 水などの液体で濡らさないでください。(火災、感電、故障の恐れがあります)
- 小さな子供のそばでは本製品の取外しなどの作業をしないでください。(飲み込む恐れがあります)

注意 下記の事項を守らないと事故や他の機器に損害を与えることがあります。

- 取付け、取外しの作業は慎重に行ってください。
(機器の故障の原因になります)
- 動作環境の範囲を超えるような以下の環境では使用しないでください。
 - (1)直接日光の当たる場所
 - (2)湿気や水分のある場所
 - (3)傾斜のある不安定な場所
 - (4)静電気の発生する場所
 - (5)通常の生活環境とは大きく異なる場所
- 長時間使用後は高温になっております。取扱いはご注意ください。
(火傷の恐れがあります)
- お手入れについて
 - (1)清掃するときは接続機器などすべての電源を必ずお切りください。
 - (2)機器は柔らかい布で拭いてください。
 - (3)シンナー・ベンジン・ワックス等は使わないでください。

1. 仕様

USBハブ部

インターフェース規格	USB仕様 Ver.3.2 Gen2(USB3.1 Gen2)準拠 (USB Ver.3.2 Gen1(USB3.1/USB3.0)/2.0/1.1上位互換)
通信速度	10Gbps(USB3.2 Gen2)/5Gbps(USB3.2 Gen1)/ 480Mbps/12Mbps/1.5Mbps(理論値)
コネクタ	USB 3.2 Gen2(USB3.1 Gen2) Aコネクタ メス(ダウンストリーム)×2 USB 2.0 Aコネクタ メス(ダウンストリーム)×1 USB Type-Cコネクタ メス(ダウンストリーム/PD3.0 100W対応)×1 USB Type-Cコネクタ オス(アップストリーム)×1
電源源	バスパワー/セルフパワー

※ACアダプタは付属していません。
※PD対応ACアダプタを使用しセルフパワーとしても使用できます。
※45W以下のACアダプタを使用する場合はパソコンが充電モードに入らない場合があります。

LANポート部

規格※	IEEE 802.3(10BASE-T Ethernet) IEEE 802.3u(100BASE-TX Fast Ethernet) IEEE 802.3ab(1000BASE-T)
通信モード	フルデュプレックス/ハーフデュプレックス
アクセス方式	CSMA/CD
ポート構成	RJ-45ポート(Auto MDI/MDI-X)、Auto-Negotiation対応
電源電圧	5V

※通信速度についてUSB3.2 Gen2、USB3.2 Gen1(USB3.1/3.0)接続時のみ1000BASE-Tに対応します。

HDMIポート部

コネクタ形状	HDMIタイプA(19pin)メス×1
対応解像度	最大4K 30Hz

共通仕様

供給電流※	全ポート合計900mAまで※バスパワー時
サイズ・重量	約W256×D33×H32mm 約160g
ケーブル長	約30cm

※接続する機器の消費電流が本製品の供給電流を超える場合、バスパワーで正常に動作しない場合があります。

2. 対応機種・対応OS

対応機種

Surface Pro 7+, Surface Pro 7, Surface Pro X, Surface Go 2, Surface Go
※USBポートを持ち、パソコン本体メーカーがUSBポートの動作を保証している機種。(USB2.0対応のUSBポートに接続した場合は、USB2.0の転送速度にのみ対応します)
※USB3.2 Gen2の環境で動作させるためにはパソコン本体にUSB3.2 Gen2ポートが必要です。
※パソコン・USB機器により対応できないものもあります。

対応OS

Windows 10(64bit/32bit)

3. 各部の名称

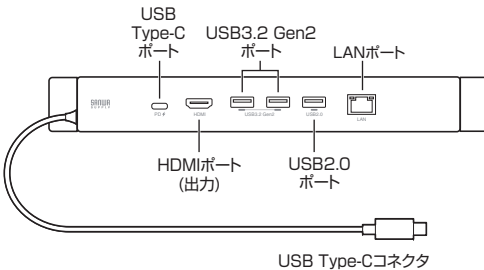

4. Surfaceでの使用方法

取付け方法

Surface

- ①本製品のホルダー部分を左右に引っ張ります。

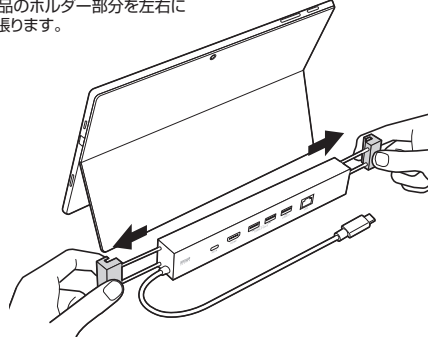

- ②Surfaceのスタンド部分を挟み込むようにして取付けます。

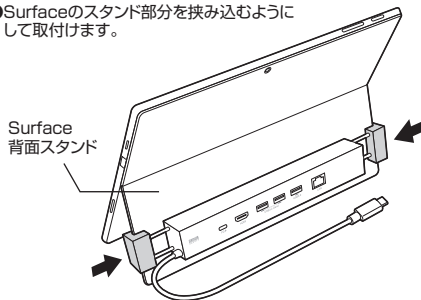

接続方法

Surface

本製品は、ドライバーをインストールする必要がありません。接続するだけで簡単に使えます。

- ①Surfaceの電源を入れ、起動させます。
- ②本製品のUSB Type-CコネクタをSurfaceへ接続します。

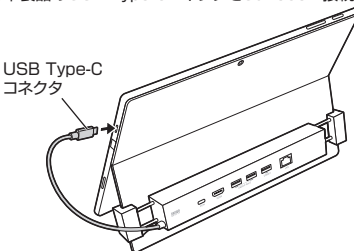

- ① Surfaceを完全に起動し、使用中のアプリケーションを全て終了してください。アプリケーションが起動しているとドライバーのインストールが正しく終了しない場合があります。

USB Type-Cコネクタを接続後、自動的にインストールが行われます。

マウスを接続する場合

本製品のUSBポートにマウスを接続します。

入力機器を接続するのに最適なUSB2.0ポート

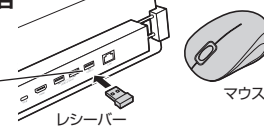

Surfaceを充電する

Surface

本製品のUSB Type-CポートはUSB PD(Power Delivery)に対応しています。このポートにPDに対応した45W以上のACアダプタを接続することによってSurfaceを充電することができます。

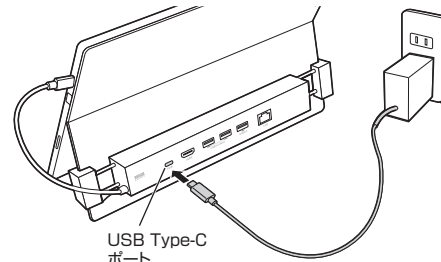

- PDに対応したType-Cポートのみの対応です。
- ① 必ずPDに対応した45W以上のACアダプタを接続してください。
- 純正のACアダプタと同時に使用しないでください。

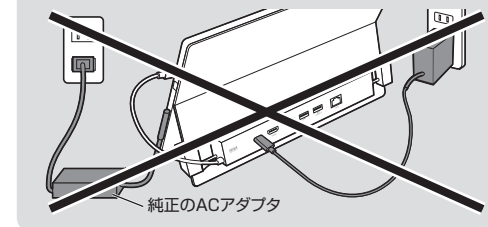

LANアダプタの確認

Surface

- ①「デバイスマネージャー」の「ネットワークアダプター」に「ASIX AX88179 USB 3.0 to Gigabit Ethernet Adapter」が表示されます。

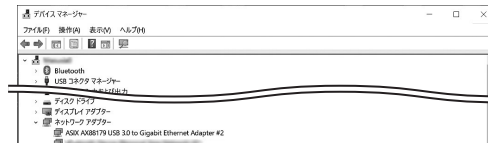

- ②LINK/Actランプが点灯・点滅することを確認してください。以上で本製品をLANアダプタとして使用できます。



本製品の取外し

Surface

Surfaceから本製品を取外す場合は以下の手順で行ってください。

- ①本製品に接続しているUSB機器を取外します。
(USB機器の取外し方は各機器の取扱説明書を参照してください)
- ②Surfaceと本製品を接続しているUSB Type-CコネクタをUSB Type-Cポートから取外してください。

- USB機器を接続したまま、本製品を取外さないでください。
- USB機器を取外すときは、必ず上流(アップストリームポート)のコネクタから先に取外してください。USBハブやUSB周辺機器、Surface本体などの故障・破損の原因となることがあります。

5. Windowsパソコンでの使用方法

接続方法

Windows

本製品は、ドライバーをインストールする必要がありません。接続するだけで簡単に使えます。

- 1) パソコンの電源を入れ、Windowsを起動させます。
- 2) パソコンと本製品を接続します。

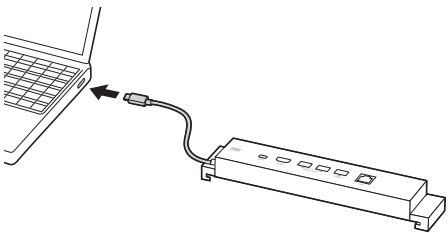

- ！ パソコンを完全に起動し、使用中のアプリケーションを全て終了してください。アプリケーションが起動しているとドライバーのインストールが正しく終了しない場合があります。

USB Type-Cコネクタを接続後、自動的にインストールが行われます。

マウスを接続する場合

本製品のUSBポートにマウスを接続します。

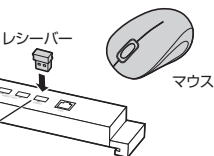

入力機器を接続するのに最適なUSB2.0ポート

パソコンを充電する

Windows

本製品のUSB Type-CポートはUSB PD(Power Delivery)に対応しています。このポートにPDIに対応した45W以上のACアダプタを接続することによってパソコンを充電することができます。

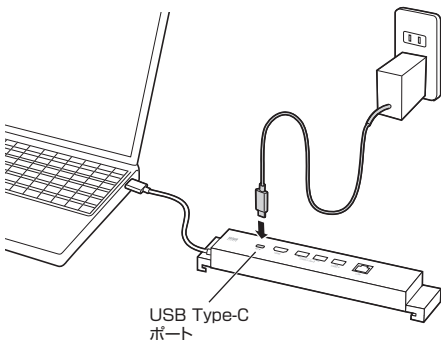

- ！ ●PDIに対応したType-Cポートのみの対応です。
●必ずPDIに対応した45W以上のACアダプタを接続してください。

LANアダプタの確認

Windows

- 1) 「デバイスマネージャー」の「ネットワークアダプター」に「ASIX AX88179 USB 3.0 to Gigabit Ethernet Adapter」が表示されます。

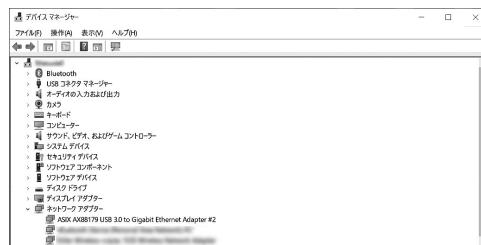

- 2) LINK/Actランプが点灯・点滅することを確認してください。以上で本製品をLANアダプタとして使用できます。

LINK/Actランプ



6. HDMIの接続方法

USB Type-Cコネクタを接続すると、Surfaceの映像を対応するディスプレイに出力することができます。
※別途HDMIケーブルが必要です。

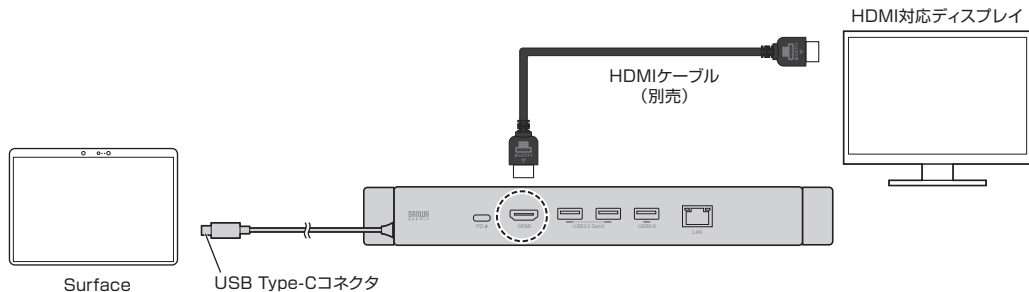

7. 保証規定

- 1)保証期間内に正常な使用状態でご使用の場合に限り品質を保証しております。万一保証期間内で故障がありました場合は、弊社所定の方法で無償修理いたしますので、保証書を製品に添えてお買い上げの販売店までお持ちください。
- 2)次のような場合は保証期間内でも有償修理になります。
 - (1)保証書をご提示いただけない場合。
 - (2)所定の項目をご記入いただけない場合、あるいは字句を書き換えられた場合。
 - (3)故障の原因が取扱い上の不注意による場合。
 - (4)故障の原因がお客様による輸送・移動中の衝撃による場合。
 - (5)天変地異、ならびに公害や異常電圧その他の外部要因による故障及び損傷の場合。
 - (6)譲渡や中古販売、オークション、転売などでご購入された場合。
- 3)お客様で自身による改造または修理があったと判断された場合は、保証期間内での修理もお受けいたしかねます。
- 4)本製品の故障、またはその使用によって生じた直接、間接の損害については弊社はその責を負わないものとします。
- 5)本製品を使用中に発生したデータやプログラムの消失、または破損についての補償はいたしかねます。
- 6)本製品は医療機器、原子力設備や機器、航空宇宙機器、輸送設備や機器などの人命に関わる設備や機器、及び高度な信頼性を必要とする設備や機器やシステムなどへの組み込みや使用は意図されておりません。これらの用途に本製品を使用され、人身事故、社会的障害などが発生しても弊社はいかなる責任も負いかねます。
- 7)修理ご依頼品を郵送、またはご持参される場合の諸費用は、お客様のご負担となります。
- 8)保証書は再発行いたしませんので、大切に保管してください。
- 9)保証書は日本国内においてのみ有効です。

保証書		サンワサプライ株式会社	
型番: 400-HUB039BK3	シリアルナンバー:		
お客様	お名前・ご住所・TEL		
販売店名・住所・TEL			
担当者名	保証期間1年 お買い上げ年月日 年 月 日		

※必要事項をご記入の上、大切に保管してください。

本取扱説明書の内容は、予告なしに変更になる場合があります。

サンワサプライ株式会社 Ver.1.0

サンワダイレクト / 〒700-0825 岡山県岡山市北区田町1-10-1
TEL.086-223-5680 FAX.086-235-2381

CB/AF/KIDaSz