

## 1.各部名称と働き

### 親機

400-HSGS003T

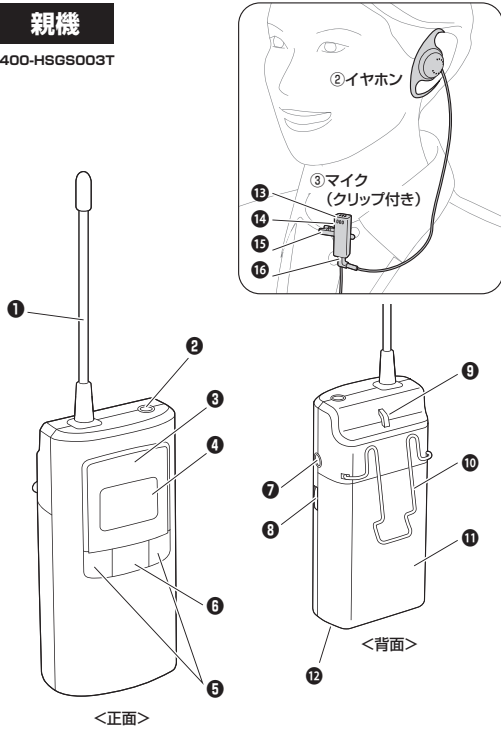

①アンテナ	通信するためのアンテナです。
②イヤホンジャック	付属のマイク・イヤホンを接続できます。
③内蔵マイク	音を拾います。付属のマイクを接続している場合はそちらが優先されます。(親機のみ)
④ディスプレイ	チャンネル、ボリューム、電池残量などを表示します。
⑤チャンネル切替えボタン	チャンネルの切替えができます。
⑥電源ボタン	電源のON-OFFや、マイクのミュート(親機のみ)、設定の確認ができます。
⑦AUXポート	外部機器と接続できます。
⑧音量ボタン	上下に押すことで音量の調節ができます。子機は双方向通信モード状態だと、ボタンを押して音声発信ができます。

### 子機

400-HSGS003R

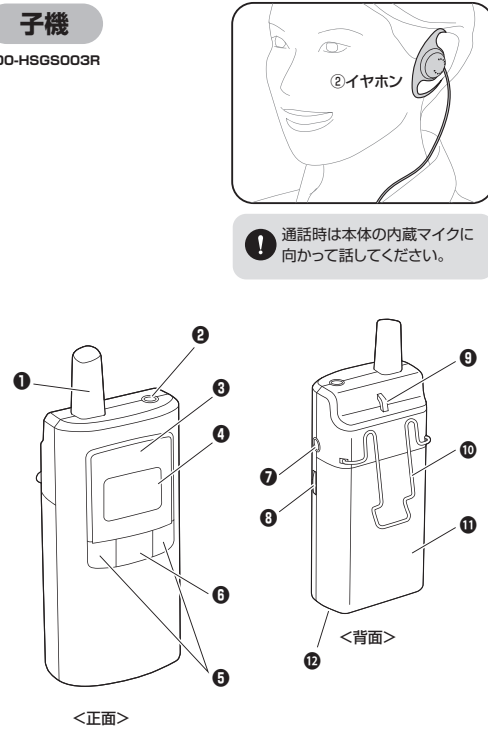

⑨ストラップホール	ストラップを取付けできます。
⑩ベルトクリップ	ベルトなどに取付けできます。
⑪電池ケース	単3乾電池を1本入れることができます。
⑫充電ポート	充電式電池を入れていて充電が可能です。
⑬マイク	音を拾います。
⑭双方向通信ボタン	長押しすることで双方向通信モードをONにでき、子機側からも音声発信が可能になります。
⑮クリップ	襟元などに取付けできます。
⑯イヤホン接続ポート	イヤホンを接続できます。

### ④ディスプレイの表示について

**電池残量表示:**  
電池の残量が表示されます。(バーが多いほど電池の残量が多い)

**チャンネル表示:**  
現在のチャンネルが表示されます。30まで設定可能です。

**マイクアイコン(親機のみ):**  
マイクがミュートになるとアイコンが点滅します。

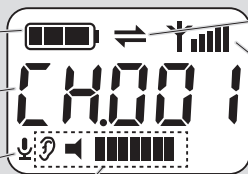

**ボリュームアイコン:**  
イヤホンのボリュームが表示されます。(バーが多いほどボリュームが大きい)イヤホンがミュートになるとアイコンに×印が付きます。

**双方向通信モードアイコン:**  
表示されると子機側からも音声発信ができる双方向通信モード状態です。子機から音声発信中はアイコンが点滅します。

**電波アイコン(子機のみ):**  
親機との接続状況が表示されます。(バーが多いほど接続状況が良い)

## 2.はじめに

### 電池を入れる

(1)電池ケースを矢印の方向にスライドして開いてください。

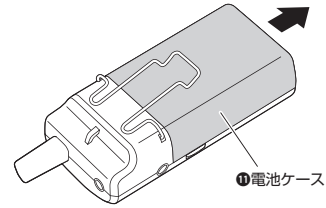

(2)単3乾電池を1本入れてください。  
※正しい向きで入れてください。  
※充電式電池を使用することをおすすめします。

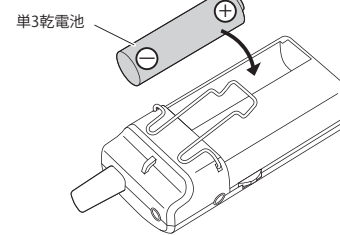

(3)フタを閉めてください。

### 充電式電池を充電する

●**充電式電池以外の電池は絶対に充電しないでください。液漏れや破損の恐れがあります。**  
●必ず付属のケーブルをご使用ください。

本製品に充電式電池を入れたら、充電ポートに付属の充電ケーブルを差し込み、コンセントに接続して充電してください。

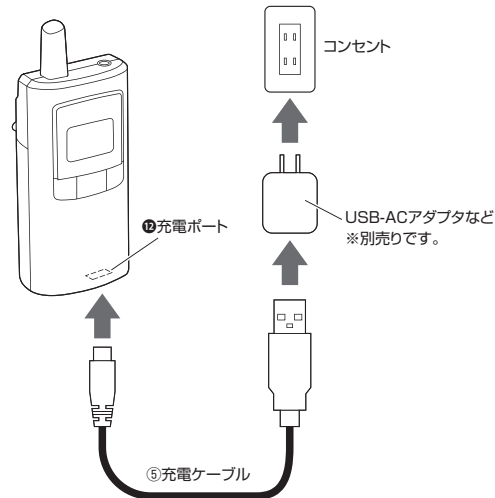

### マイク、イヤホンを接続する

親機と子機に下記のようにマイクとイヤホンを接続してください。

#### 親機

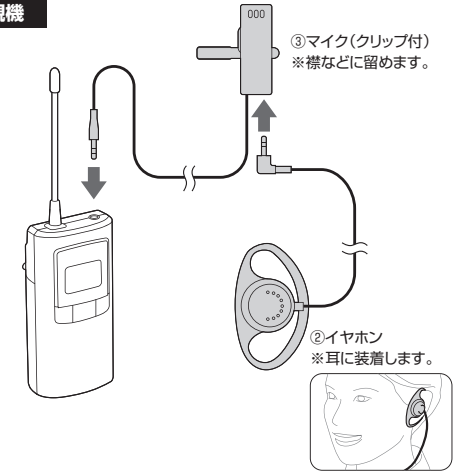

#### 子機

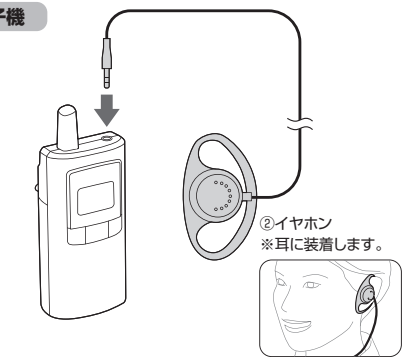

❗ 親機に付属のマイクを接続しないと双方向通信モードにはできません。

### 3. 基本的な使用方法

#### (1) 電源を入れる

親機と子機両方の電源ボタンを2秒程度長押ししてください。

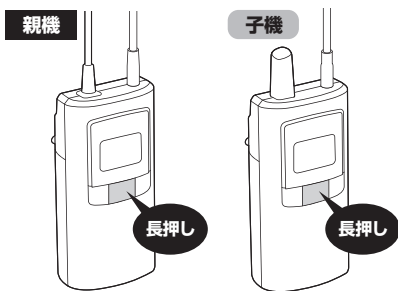

#### (2)-1 チャンネルを設定する

親機と子機両方のチャンネル切替えボタンを両方向同時に2秒以上長押しすると、チャンネルが点滅します。



#### (2)-2 チャンネル切替えボタンを押してご希望のチャンネルに設定します。チャンネルは30まで設定可能です。

(2)-1から4秒程度放置すると自動的に表示されているチャンネルで確定されます。

もう一度変更する場合は(2)-1からやり直してください。

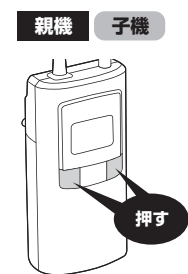

#### (2)-3 電源ボタンを押すと、表示されているチャンネルで確定されます。

一度接続が完了した子機は親機のチャンネルを変更すると自動的に親機と同じチャンネルに変更されます。

親機のチャンネル変更前に子機の電源が入っていないなど、自動的に変更されない場合があります。

(子機の画面が点滅している場合は親機と接続されていません)

その場合は子機を操作し、親機と同じチャンネルに変更してください。

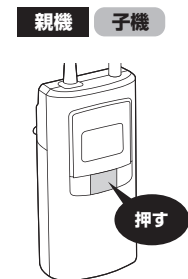

#### (3) 親機から音声を発信する

付属のマイクに向かって話すことで、子機に向けて音声発信ができます。

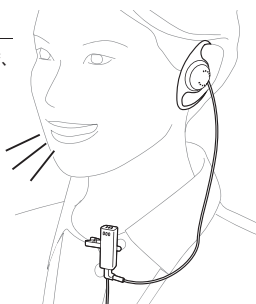

### 音量調整・ミュート

#### イヤホンの音量を調整する

音量ボタンを上下に押すことで音量を調節できます。

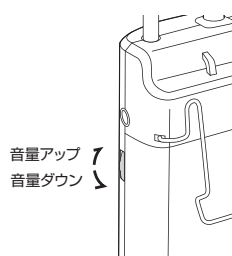

#### マイクをミュートにする

親機の電源ボタンを押すとマイクアイコンが点滅し、ミュート状態になります。

もう一度ボタンを押すとマイクアイコンが点灯し、ミュートが解除されます。

子機側ではマイクのミュートはできません。

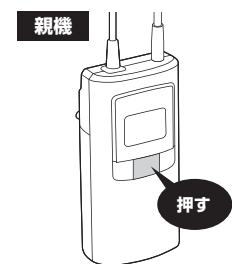

### 自動電源OFF機能

下記の場合、自動で電源がOFFになります。

- 親機：マイクがミュート状態のまま20分経過。
- 子機：親機からの信号がないまま20分経過。

### 4. 子機から音声発信する方法

親機からだけではなく1台の子機からの音声発信が可能です。

- 音声発信できるのは先着1台のみになります。
- 音声発信中の子機の音声発信が終わると別の子機も音声発信が可能になります。
- 子機の音声もグループ全員に流れます。
- 親機に付属のマイクを接続しないで双方向通信モードにはできません。

(1)「3.基本的な使用方法」を参考に電源を入れ、親機と子機を同じチャンネルに設定してください。

(2)親機の音量ボタンを垂直方向に約3秒長押しするか、親機に付属のマイクの双方向通信ボタンを3秒長押しして双方向通信モードにします。



ディスプレイに双方向通信モードアイコンが表示され、子機からの音声発信が可能になります。

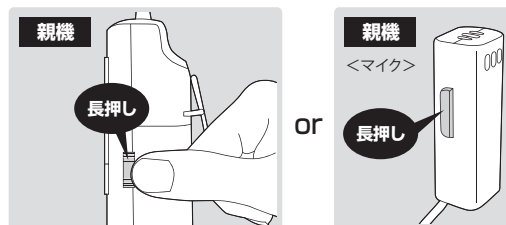

(3)子機の音量ボタンを垂直方向に押しのまま内蔵マイクに向かって話すことで音声発信できます。



#### <オプションのヘッドセットを子機に接続した場合> (400-HSGS-HS3)

本体からの操作に加えて、ヘッドセットからも操作できます。

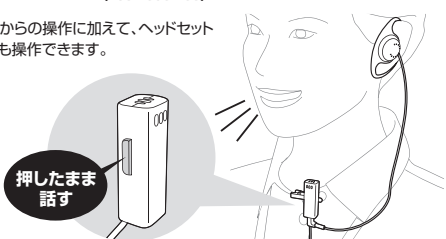

- ボタンを押している間のみ音声を送信できます。
- ボタンを短く2回押すと連続通話が可能になります。もう1回押すと解除できます。

### 5. AUX (外部オーディオ) ポートの使用方法

(1)「3.基本的な使用方法」を参考に電源を入れ、親機と子機を同じチャンネルに設定してください。

(2)親機のAUXポートにお手持ちのスマートフォンやオーディオプレーヤーを接続してください。

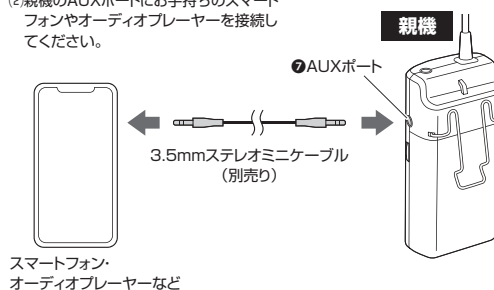

(3)接続したスマートフォンやオーディオプレーヤーを再生すると親機と子機のイヤホンから音が聞こえます。

再生させながら通話も可能です。

AUXポートから流した音声は元の音質より劣化します。

子機の場合はボイスレコーダーを接続して通話を録音できます。

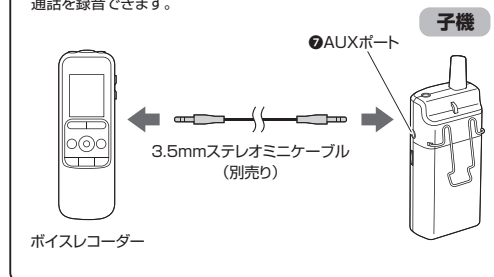

本取扱説明書の内容は、予告なしに変更になる場合があります。

サンワサプライ株式会社

サンワダイレクト / 〒7700-0825 岡山県岡山市北区田町1-10-1 TEL.086-223-5880 FAX.086-235-2381 CA/AJ/KD/C

Ver1.0