

# 小型トレイルカメラ 取扱説明書

この度は、小型トレイルカメラ「**400-CAM107**」(以下本製品)をお買い上げいただき誠にありがとうございます。本製品は、防犯や野生動物観察に適したセンサー内蔵カメラです。この取扱説明書では、本製品の使用方法や安全にお取扱いいただくための注意事項を記載しています。ご使用前のによくご覧ください。読み終わったあともこの取扱説明書大切に保管してください。

## 最初にご確認ください

お使いになる前に、セット内容がすべて揃っているかご確認ください。  
万一、足りないものがありましたら、お買い求めの販売店にご連絡ください。

### セット内容

- ①トレイルカメラ ..... 1台
- ②USBケーブル(データ転送用) ..... 1本
- ③固定用ベルト ..... 1本
- ④固定用ブラケット(アーム部) ..... 1本
- ⑤固定用ブラケット(台座部) ..... 1個
- ⑥タッピングネジ ..... 3本
- ⑦コンクリートアンカー ..... 3個
- ⑧小型トレイルカメラ設定ガイド ..... 1部
- ⑨取扱説明書-保証書(本書) ..... 1部

\*欠品や破損があった場合は、品番(400-CAM107)と上記の番号(①~⑨)と名称(タッピングネジなど)をお知らせください。

デザイン及び仕様については改良のため予告なしに変更することがあります。  
本書に記載の社名及び製品名は本製品の商標又は登録商標です。

## サンワサプライ株式会社

### 目次

- 1.特長 ..... 表面
- 2.仕様
- 3.各部の名称と働き
- 4.カメラの準備
- 5.カメラの設定
- 6.ディスプレイ表示(テストモード)
- 7.モーションセンサー・LEDについて ..... 裏面
- 8.カメラの固定方法
- 9.使用方法
- 10.パソコンとの接続
- 11.保証規定

画角	水平:120°、対角:130°
赤外線LED	4灯
赤外線周波数	940nm
赤外線フラッシュ	最大12m※1
最低照度	0ルクス
動作温度範囲	-10~40℃ ※高温環境下ではPIRセンサーの反応が悪くなります。
人感センサー距離	最大20m ※気温や周辺の温度状況など環境により大幅に異なります。
人感センサー範囲	90° ※気温や周辺の温度状況など環境により大幅に異なります。
トリガー遅度(撮影遅延)	約0.2秒
撮影インターバル	5~59秒、1~60分
連続撮影枚数	最大10枚
動画撮影時間	3~59秒、1~10分
撮影距離	日中/1m~∞ 夜(赤外線LED点灯時)/1.5~12m
撮影モード	写真/動画/写真+動画
最大スタンバイ時間	最大6ヶ月 ※ご使用環境により大幅に異なります。
防水防塵規格	IP65
マイク	モノラル
画面サイズ	2インチ
記録メディア	microSD(SDXC規格対応)/最大512GB ※容量128GB以上のSDカードを推奨
スピーカー	なし
電源	単三乾電池4本 ※2 ※電池は付属しません。
セット内容	固定用ベルト、USBケーブル(データ転送用)、 壁取付け部品セット(固定用ブラケット×1、タッピングネジ×3、 コンクリートアンカー×3)
サイズ・重量	W88×D62×H112mm・170g(電池含まず)
撮影形式	静止画/JPEG 動画/AVI

※1: ガラス越しでは正常に動作しません。  
※2: ご使用の乾電池によっては、低温になると急激に電圧が下がり、ご利用いただけない可能性があります。

### 3.各部の名称と働き

<本体・ケースを閉じた状態>

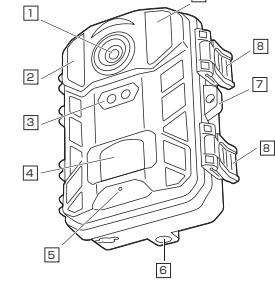

- 1 カメラレンズ
- 2 赤外線LED(4灯)
- 3 ステータスLED
- 4 モーションセンサー
- 5 マイク
- 6 固定用ブラケット取付け穴
- 7 壁取付け穴
- 8 バックル

<本体・ケースを開いた状態>

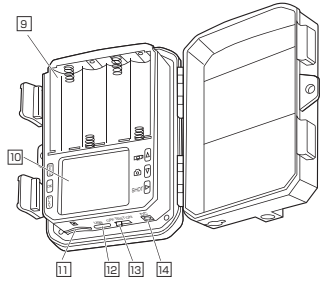

- 9 電池ケース
- 10 ディスプレイ
- 11 microSDカードスロット
- 12 TypeCポート
- 13 電源スイッチ
- 14 ACアダプタ接続口

<操作/パネル部>



- 15 MENUボタン
- 16 OKボタン
- 17 再生ボタン
- 18 上移動/動画モードボタン
- 19 下移動/静止画モードボタン
- 20 手動撮影ボタン

## 4.カメラの準備

### 乾電池のセット方法

- (1)カメラ側面のバックルを外し、カメラ本体を開きます。
- (2)向きに注意して、単三乾電池を4本入れます。

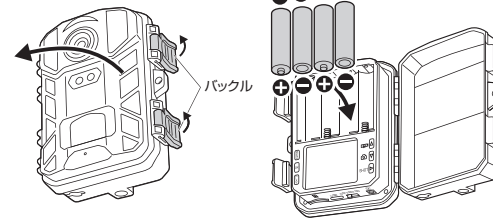

- (3)カメラ本体を閉じ、バックルを閉めます。

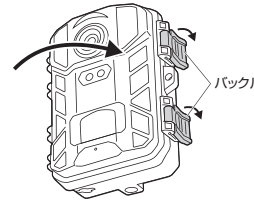

**電池交換をする場合**  
電池を抜いてから30分以内に新しい電池を入れます。30分以上、電池を抜いた状態にすると、時間が止まり、再設定が必要になります。

### 別売りのACアダプタを使用する場合

※対応するACアダプタの情報は本製品のWEBページにてご確認ください。  
別売のACアダプタを「3.各部の名称と働き」の「図」に接続してください。

### microSDカードのセット方法

- 方向に注意してmicroSDカードスロットに挿入します。
- セットしたカードをさらに押し込むと取出すことができます。
- ※microSDカードは付属しておりません。

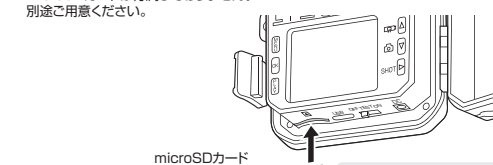

使用の際はカメラ本体を閉め、バックルで止めます。

## 5.カメラの設定

撮影を開始する前に設定を行います。

カメラ本体の電源スイッチをテストモードにし、「メニューボタン」を押します。

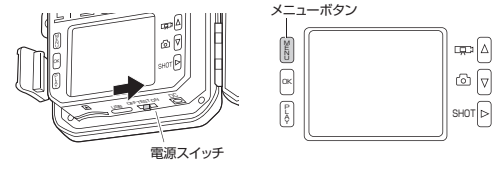

撮影モード	写真	写真のみ保存します。
	動画	動画のみ保存します。
写真解像度	写真+動画	写真と動画を保存します。
	50MP(9344×5256P) 36MP(8000×4500P) 24MP(6528×3672P) 20MP(6144×3456P) 16MP(5376×3024P) 12MP(4608×2592P) 8MP(3840×2160P) 5MP(3072×1728P) 3MP(2304×1296P) 1MP(1280×720P)	写真の解像度を設定できます。
連続撮影	1枚(連写なし) 2枚連写 3枚連写 1枚連写	写真の連続撮影の枚数を設定できます。
	3840×2160p 2688×1520p 20fps 1920×1080p 1280×720p 848×480p 720×480p 640×480p	動画の解像度を設定できます。
動画の長さ	3~59秒・1~10分	1ファイルあたりの動画の時間を設定できます。設定した時間ごとのファイルに分割して保存します。
録音	オン/オフ	動画撮影時の録音のON/OFFを設定できます。
動体検知感度	5~59秒・1~60分	1枚目を撮影してから次の撮影までの間隔を設定できます。
センサー感度	低感度・標準・高感度	人感センサーの感度を設定できます。
監視時間帯1	オン~時間設定に移動	指定した時間帯の範囲でのみ撮影します。
タイムラプス撮影	オン~時間設定に移動	モードで設定した「写真」「動画」「写真+動画」の撮影を行います。
	オフ	※人感センサーでの撮影開始機能は使用できません。
言語	英語、ドイツ語、デンマーク語、フィンランド語、スウェーデン語、スペイン語、フランス語、イタリア語、オランダ語、ポルトガル語、中国語(繁体)、中国語(簡体)、日本語、ポーランド語、ロシア語、ギリシャ語、ノルウェー語	表示する言語を設定できます。
	上書き録画	オン/オフ
日時設定	時間と日付の設定	時間と日付を設定できます。
	時刻表示設定	時刻表示を24時間/12時間のどちらかに設定できます。
タイムスタンプ	日付の表示設定	日/月/年/月/日/月/日/年のいずれかに設定できます。
	日時設定・日付・オフ	撮影した画像に日付や時間を挿入できます。
パスワード保護	オン~パスワード設定	パスワード(4桁数字)を設定すると、本体起動時にパスワードの入力を要求されます。
	オフ	
SDカードフォーマット	はい/いいえ	microSDカードのデータを全て削除します。
シリアル番号	オン~番号設定	本体に番号を設定できます。
初期状態にリセット	はい/いいえ	設定をリセットします。(日時はリセットされません)
バージョン情報	オフ	ソフトウェアのバージョンを表示します。

## 6.ディスプレイ表示(テストモード)

<動画モード>  
カメラ本体の電源スイッチをテストモードにし、「上移動/動画モードボタン」を押すと、動画モードになります。

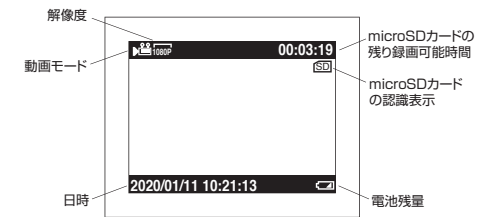

<静止画モード>  
カメラ本体の電源スイッチをテストモードにし、「下移動/静止画モードボタン」を押すと、静止画モードになります。

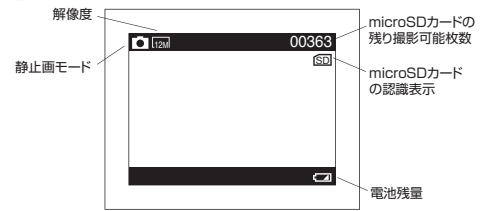

## 7. モーションセンサー・LEDについて

モーションセンサーは20m以内、水平角度120°の範囲内に被写体が入ると自動的に撮影を行います。

赤外線LED(4灯)

- ※赤外線LEDは夜間になると自動的にONになります。
- ※赤外線LEDを用いて撮影する場合、画像はモノクロになります。

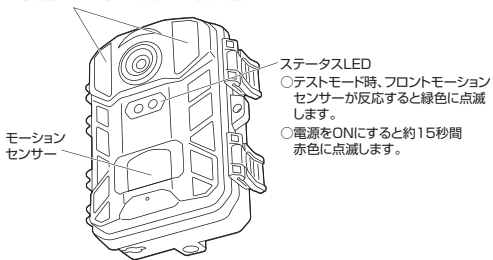

- テストモード時、フロントモーションセンサーが反応すると緑色に点滅します。
- 電源をONにすると約15秒間赤色に点滅します。

モーションセンサーが感知してから撮影が開始されるまで「約0.2秒」かかります。

## 8. カメラの固定方法

- 1 本製品の設置を行う前に、必ず正常に動作するか動作確認を行ってください。

### 固定用ブラケットを使用する場合

固定用ブラケットを使用してカメラを壁面に取付けることもできます。

- ※壁面に設置する場合、本製品の荷重に長期耐える十分な強度が必要です。(設置面の材質によってはドリル等で下穴をあける必要があります)
- ※角度調節用のボルトを締め付け、確実に固定した状態で使用してください。

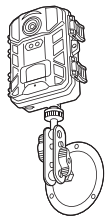

### 1 固定用ブラケットを組み立てる

- (1)固定用ブラケットのアーム部を台座部に取付けます。
- (2)ボルトで固定します。

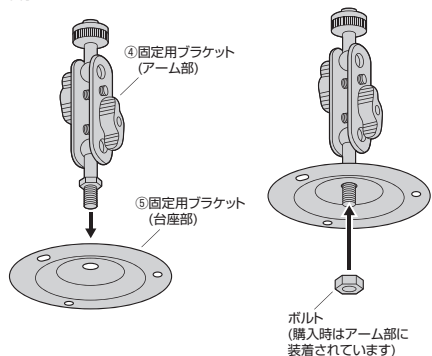

## 2 固定用ブラケットを壁面に取付ける

### 木部・石膏ボード部への固定方法

- 1 必ず壁の内部に芯材がある場所に設置してください。

- (1)壁に固定用ブラケットを当ててテンプレートにし、取付け穴を開ける位置に印をつけます。
- (2)印をつけた箇所に電動ドリルなどで下穴(直径約3mm約深さ15mm)を空け、タッピングネジを差し込みます。

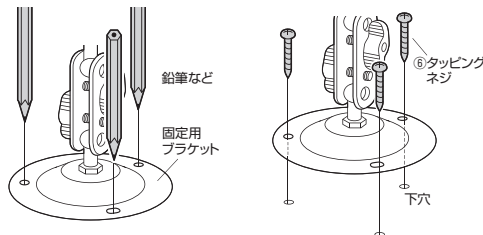

### コンクリート部への固定方法

- (1)壁に固定用ブラケットを当ててテンプレートにし、取付け穴を開ける位置に印をつけます。
- (2)印をつけた箇所に電動ドリルなどで下穴(直径約7mm深さ約25mm)を空け、付属のコンクリートアンカーを差込みます。

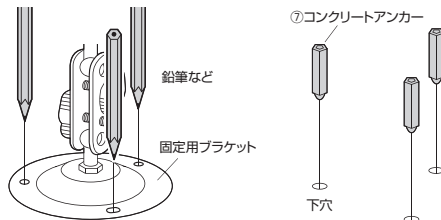

- (3)付属のタッピングネジで固定します。

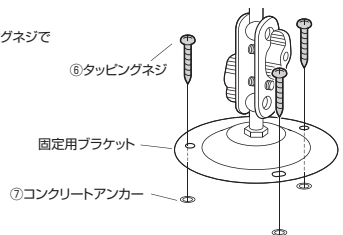

## 3 固定用ブラケットにカメラを取付ける

- (1)カメラの固定用ブラケット取付け穴に固定用ブラケットを取付けて固定します。
- (2)固定用ブラケットのツマミを緩めると、アーム部2箇所の角度を調節することができます。

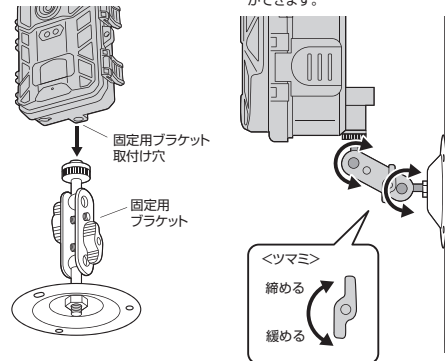

## 固定用ベルトを使用する場合

- (1)カメラ本体の背面に固定用ベルトを通します。

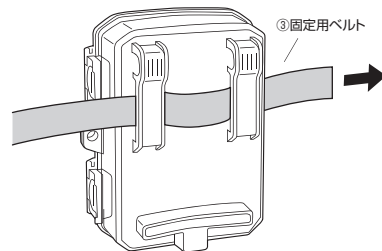

- (2)固定用ベルトを木や柱などに巻付け、クリップで挟んで固定します。

- 1 カメラ本体がすり落ちないようにベルトをきつく締め付けてから挟んでください。

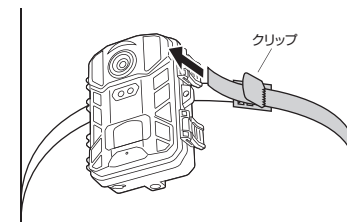

## 9. 使用方法

- (1)カメラ本体に電池とmicroSDカードをセットします。(「4.カメラの準備」参照)

- (2)電源スイッチをテストモードに合わせ、各種設定を行います。(「5.カメラの設定」参照)

各種設定方法は、別紙「トレイルカメラ設定方法」をご確認ください。

- (3)カメラを設置します。(「8.カメラの固定方法」参照)

- (4)カメラの設置完了後、電源スイッチをONにします。

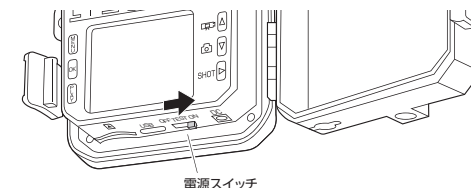

ONしてから15秒後、撮影が始まります。

## 10. パソコンとの接続

### USBケーブルで接続する場合

カメラ本体のTypeCポートとパソコンを付属のUSBケーブルで接続します。

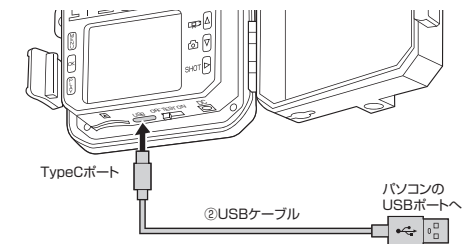

### microSDカードで接続する場合

microSDカードを取り出し、パソコンに接続したカードリーダーで読み込みます。

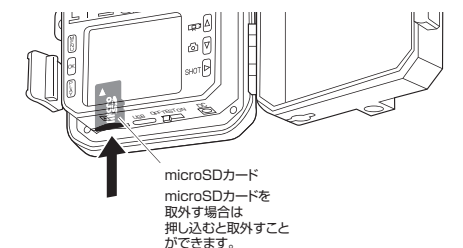

## 11. 保証規定

- 保証期間内に正常な使用状態で使用の場合に限り品質を保証しております。万一保証期間内で故障がありました場合は、弊社所定の方法で無償修理いたしますので、保証書を製品に添えてお買い上げの販売店までお持ちください。2次のような場合は保証期間内でも有償修理になります。
- 保証書をご提示しただけでない場合、あるいは字句を書き換えられた場合。
- 特定の項目を記入しなかった場合、あるいは不注意による故障。
- 故障の原因がお客様による輸送・移動中の衝撃による場合。
- 天災地災、ならびに公害や異常気象その他の外部要因による故障及び損傷の場合。
- 録音や中古販売、オークション、転売などでご購入された場合。
- お客様ご自身による改造または修理があったと判断された場合は、保証期間内での修理もお受けいたしません。
- 本製品の故障、またはその使用によって生じた損傷、賠償の損害については弊社はその責を負わないものとします。
- 本製品を使用中に発生したデータやプログラムの消失、または設定についての情報はいたしません。
- 本製品は医療機器、原子力設備や機器、航空宇宙機器、輸送設備や機器などの人命に関わる設備や機器、及び高度な信頼性を必要とする設備や機器やシステムなどへの組み込みや使用は意図されておりません。これらの用途に本製品を使用され、人身事故、社会的損害などお生じても弊社はいかなる責任も負いかねます。
- 修理ご依頼品を郵送、またはご持参される場合の送料費用は、お客様のご負担となります。
- 保証書は再発行いたしませんので、大切に保管してください。
- 保証書は日本国内においてのみ有効です。

保証書	サンワサプライ株式会社
型番: 400-CAM107	シリアルナンバー:
お客様: お名前・ご住所・TEL	
販売店名・住所・TEL	
担当者名	保証期間 6ヶ月 お買い上げ年月日 年 月 日

本取扱説明書の内容は、予告なしに変更になる場合があります。