

ワイヤレスカメラ+モニターセット 取扱説明書



この度は、ワイヤレスカメラ+モニターセット「400-CAM070」(以下本製品)をお買い上げいただき誠にありがとうございます。この取扱説明書では、本製品の使用方法や安全にお取り扱いいただくための注意事項を記載しています。ご使用前によくご覧ください。読み終わったあともこの取扱説明書は大切に保管してください。

最初にご確認ください

お使いになる前に、セット内容がすべて揃っているかご確認ください。
万一、足りないものがありましたら、お買い求めの販売店にご連絡ください。

セット内容

- ①カメラ 1台
 - ②モニター 1台
 - ③ACアダプタ(カメラ・モニター共通) ... 2個
 - ④電源ケーブル 2本
 - ⑤取扱説明書・保証書(本書) 1部
- ※欠品や破損があった場合は、品番(400-CAM070)と上記の番号(①～⑤)と名称(電源ケーブルなど)をお知らせください。

デザイン及び仕様については改良のため予告なしに変更することがあります。
本書に記載の社名及び製品名は各社の商標又は登録商標です。

サンワサプライ株式会社

安全にお使いいただくための注意(必ずお守りください)

- 本製品を分解・修理・加工・改造はしないでください。
- 高温・多湿となる場所、ホコリや油煙などの多い場所で使用・保管しないでください。
- 本製品に強い振動や衝撃、無理な力を与えないでください。
- 本製品を水中や水のかかる場所で使用・保管しないでください。また、濡れた手で触らないでください。
- お子様には本製品や付属品を触れさせないでください。
- 不安定な場所では使用しないでください。
- 本製品のお手入れをする場合には、ベンジンやシンナーなどの揮発性有機溶剤が含まれているものは使用しないでください。
- 用途以外には使用しないでください。
- 壁面に設置する場合、本製品の荷重に長期間耐える十分な強度が必要です。(設置する壁面によってはドリル等で下穴をあける必要があります)
- 本製品の故障、またはその使用によって生じた直接、間接の損害については弊社はその責を負わないものとします。あらかじめご了承ください。

1. 特長

- 高解像度HD画質のベビーモニターです。
- モニターからカメラを左右345°・上下90°の間で動作するパン・チルトにコントロールできます。
- カメラを置いている部屋の温度をモニターで確認できます。
- 赤外線ライト内蔵で夜間でも映像を見ることができます。
- 電源を入れるだけで使える簡単設計。カメラとモニターの接続設定は不要です。
- モニターにはバッテリーを内蔵しており満充電で約3.5時間動作します。
- 直線距離で200M電波が届きます(理論値であり実際は距離が短くなります。屋内では距離が短くなります)
- Telec(技術基準適合・通称技適)を取得した電波法を準拠した製品です。

2. 仕様

<カメラ>

センサー	CMOS
解像度	1280×720
フレームレート	25fps
赤外線LED距離	最大約5m
撮影範囲	85°±5°
カメラ可動域	水平340° 垂直90°
電源	カメラ 家庭用AC100V(専用ACアダプタ付属)
マイク	内蔵
サイズ	W84×D84×H105mm

<モニター>

画面サイズ	5インチTFT液晶モニター
モニター解像度	1280×720
サイズ	W164×D98×H28mm
電源	(ACアダプタ)もしくは内蔵バッテリー
電池駆動時間	約3.5時間

3. 各部の名称

<①カメラ>

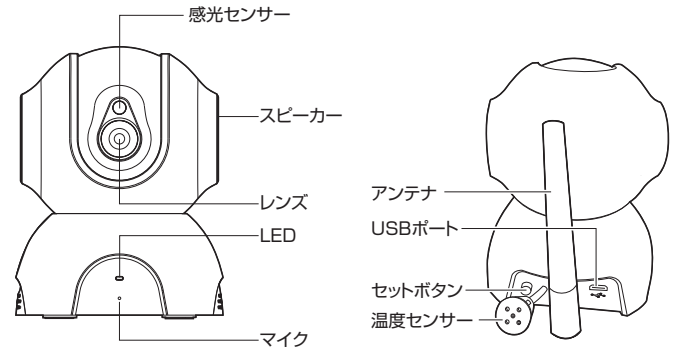

<②モニター>

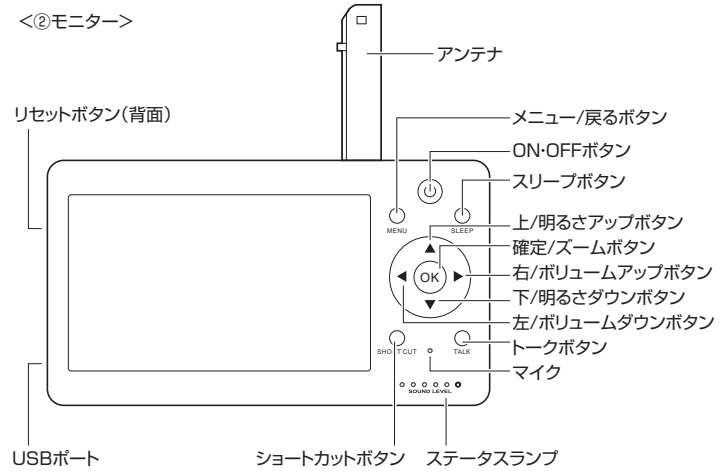

モニター表示について

●モニターに表示されるアイコンの意味

	モニターとカメラが接続されていない状態です。
	モニターとカメラ間の電波状況を表示します。
	再生中のチャンネルを表示します。
	子守唄機能が有効になっています。
	モニターのスリープ設定が有効になっています。
	現在の室温を表示します。
	現在のバッテリーレベルを表示します。 バッテリーレベルが低すぎると、アイコンが表示されて点滅します。
	アラームが有効になっています。
	温度アラームが有効になっています。

●プッシュ通知アイコンの意味

	カメラが追加されていないか、カメラとモニターが接続されていません。
	サウンドアラーム実行中。
	温度アラーム実行中。

一番目の緑LED

- ・点灯：カメラとモニターの接続成功
- ・ゆっくと点滅(1秒に1回)：カメラを接続していない状態
- ・すばやく点滅(1秒に3回)：コードが一致している状態

赤LED

- ・点灯：充電中
- ・消灯：満充電

SOUND LEVEL

2～5番目の緑LED

- ・LEDの点灯の数：点灯数が多ければ多いほど受信した音量が大きいことを示します。
- ・同時に点滅：警告信号が受信されたことを示します。

4.はじめに

カメラの準備

カメラのUSBポートに電源ケーブルを接続、ACアダプタに電源ケーブルを差し込みコンセントに接続します。

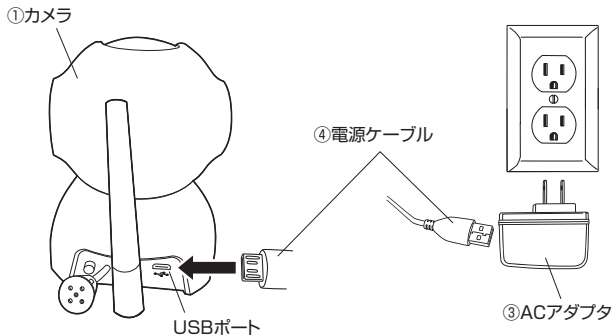

※乳幼児の近くに設置する場合は、ベビーベッドから1m以上離れてカメラを設置します。

- ケガの恐れがありますので、必ず電源コードが乳幼児の手の届くところに置かないようにしてください。
- ACアダプタには延長コードを使用しないでください。

モニターの準備

①モニターのアンテナを引き出します。

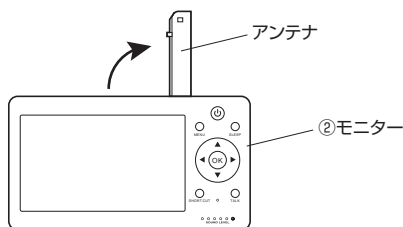

②モニターのUSBポートに電源ケーブルを接続し、ACアダプタに電源ケーブルを差し込みコンセントに接続します。

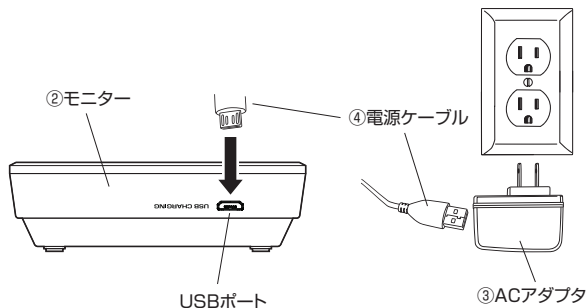

③ON・OFFボタンを2秒間押し続けると、モニターの電源がONになります。

④カメラとモニターの両方の電源がONになると、モニターにカメラの映像を表示します。

※接続されていない、もしくは通信範囲外の場合、モニター画面はOFFになります。その場合画面警告アイコン  がモニターに表示され、1秒ごとにピープ音が鳴ります。モニターをカメラに近づけることで接続されます。

⑤ボタンを2秒間押し続けると、モニターの電源がOFFになります。

●充電について

バッテリーが少なくなるとバッテリーアイコン  が点滅するので充電する必要があります。

バッテリーを完全に充電するまでには3時間かかります。

充電中はステータスランプ  の赤LEDが点灯し、満充電状態になると消灯します。

カメラの設置について

①カメラを任意の場所(テーブルや棚など)に置き、撮影したい方向に向けます。

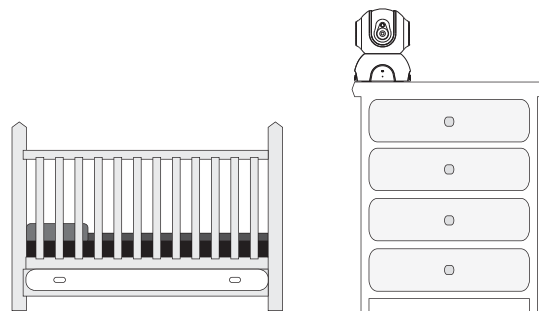

① 乳幼児の手の届くところにモニターを置かないでください。また、他の電子機器に近づけないようにしてください。

遠隔操作

カメラは、モニターから遠隔制御することができます。モニターの上ボタン▲または下ボタン▼を押して、チルトできます。右ボタン▶または左ボタン◀を押して、パンできます。

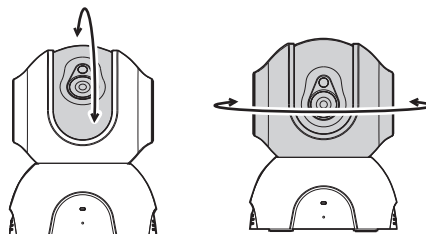

※ヘッドの黒色の箇所のみ上下します。

ナイトモードについて

カメラには8個の高輝度赤外線LEDが付属しており、内蔵センサーが周囲の光量の低下を検知すると、LEDが自動的に有効になり、ナイトモードになります。ナイトモードではカメラの映像がモノクロになります。

トークモードについて

モニターのトークボタンを押し続けることで、モニター側の声カメラ側に届きます。トークボタンを放すことでカメラ側の声が聞こえるようになります。

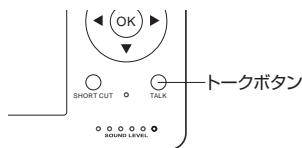

ショートカットモードについて

ショートカットボタンを短く押すと、下記のマークがポップアップします。



上ボタン▲または下ボタン▼を押すことで明るさを調整できます。左ボタン◀または右ボタン▶を押すことで音量を調節できます。ショートカットボタンをもう一度押すと終了します。

5.使用方法

ON-OFFボタンを2秒間押し続けると、モニターの電源がONになります。
メニュー/戻るボタンを押すことで各種機能が設定できるメニュー画面が開きます。

メニュー/戻るボタンをもう一度押すと、メニュー画面を閉じます。

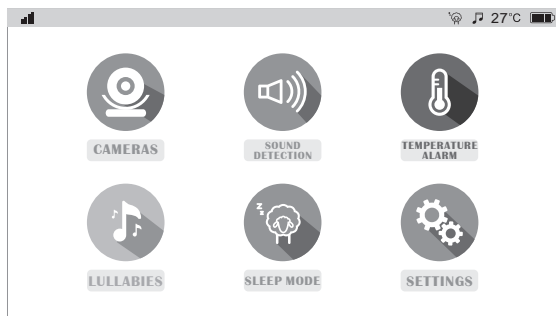

カメラを接続する

※出荷時に接続設定は完了しています。

メニュー画面のカメラアイコンを選択します。



●カメラの追加

① アイコンを選択し、確定/ズームボタンを押してください。

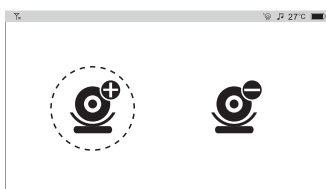

「Camera is No paired.」というメッセージが表示されます。

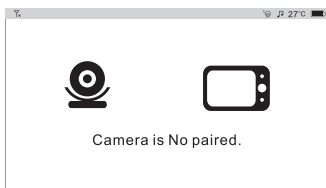

② モニターの確定/ズームボタンを押すと、「Start pairing」と表示されます。

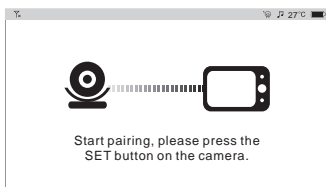

③ 時間をあまり空けずにカメラの背面にあるセットボタンを1秒間押しすとカメラのLEDが素早く緑色に点滅し、機器ペアリングモードに移ります。カメラとモニターがペアリングを開始します。

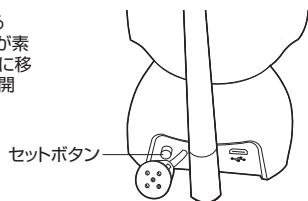

④ モニターに「Pairing is OK」と表示されるとペアリング成功です。

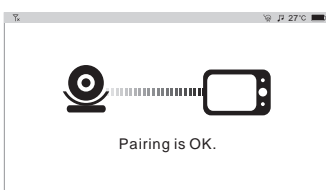

⑤ モニターがカメラ表示画面に切り替わり、カメラのLEDが緑色に点灯します。投影中のチャンネルがモニターの画面左上に表示されます。



●カメラの削除

① アイコンを選択し、モニターの確定/ズームボタンを押してください。

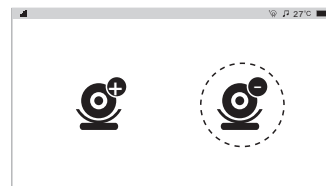

② モニターに「Camera is paired.Can be deleted.」と表示されたら、確定/ズームボタンを押してください。

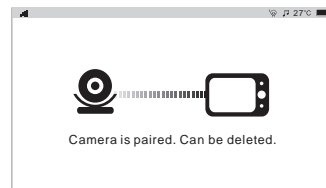

③ カメラが削除されると、モニターに「Deleting is OK.」と表示されます。

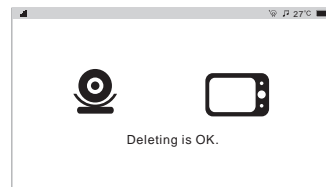

④ モニターはカメラ表示に切り替わり、カメラ未接続のアイコンが表示されます。またカメラのLEDが緑色に点滅します。



アラームを設定する

この設定では、音の感度の警告範囲を設定できます。
例えば乳幼児の泣き声の音量が設定範囲を越えると、モニターからアラームが鳴るように設定可能です。

① メニュー画面のサウンドアイコンを選択します。



② Low/Normal/High アイコンのいずれかを選択し、確定/ズームボタンを押して、サウンドアラームの設定を完了させます。

Low：感度が低い
Default：デフォルトの状態
High：感度が高い

メニューボタンを2回押してカメラ表示画面まで戻ります。
(+/- ボタンを選択すると、カメラ表示画面ではアラームアイコンは表示されません)

① アラーム音は1分間鳴り続けます。アラーム音はいずれかのボタンを押すことで止まります。

温度アラームを設定する

カメラを置いている部屋が暑すぎたり寒すぎたりして、常温の範囲を超えた場合にお知らせすることができます。

① メニュー画面の温度アラームアイコンを選択します。



② 摂氏に設定する場合は「C」を華氏に設定する場合は「F」を選択します。
温度アラームを有効にする場合は「ON」を選択します。

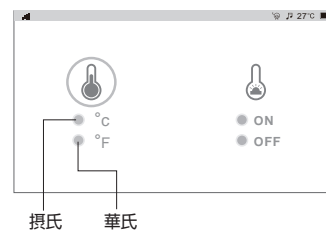

③ メニューボタンを2回押してカメラ表示画面まで戻ります。

① ●デフォルトの常温は15℃～30℃(59°F～86°F)です。
●常温の範囲を超えるとアラームが鳴ります。
●アラームは1分間鳴り続けますが、いずれかのボタンを押すことで止まります。3分後に再度通知します。

子守唄を設定する

乳幼児が眠ることをサポートする子守唄機能付きです。
子守唄は5曲収録されています。

①メニュー画面の子守唄アイコンを選択します。



②再生したい曲を選択すると、カメラから選択した音楽が再生されます。もう一度押すと一時停止します。
「ALL」を選択すると全ての曲が繰り返し再生されます。

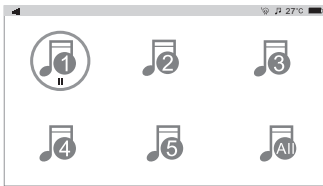

③メニューボタンを2回押してカメラ表示画面まで戻ります。

自動スリープ(画面の表示をオフ)を設定する

モニターを選択した時間の中で自動的にスリープさせることができます。

①メニュー画面のスリープアイコンを選択します。



②5分、30分、60分の中から任意の時間を選択します。何も操作せずに選択した時間が経過すると自動的にスリープするようになります。



③メニューボタンを2回押してカメラ表示画面まで戻ります。

各種設定

時間の設定、工場出荷時にリセット、ハードウェアバージョンの確認ができます。

メニュー画面の機能アイコンを選択します。



●モニターの時間設定

① アイコンを選択し、確定/ズームボタンを押します。

②モニターの ▲ ▼ ボタンを押して、設定を変更します。

◀ ▶ ボタンを押すと項目を移動できます。

OSD : カメラ表示画面右下に日付や時間を表示するかどうか設定できます。
DATA : 日付を設定できます。
TIME : 時刻を設定できます。



③メニューボタンを3回押してカメラ表示画面まで戻ります。

●工場出荷時にリセット

① アイコンを選択し、確定/ズームボタンを押します。

②「YES」を押すと工場出荷時のデフォルト状態にリセットされます。

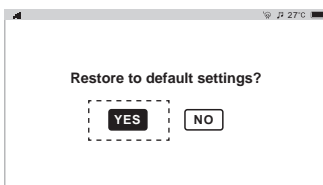

③工場出荷時にリセットされた場合、モニターにカメラ表示画面が開き、カメラ未接続のアイコンが表示されます。
またカメラのLEDが緑色に点滅します。

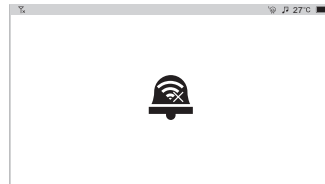

●バージョン情報を表示

① アイコンを選択し、確定/ズームボタンを押します。

②確認したらメニューボタンを3回押してカメラ表示画面まで戻ります。

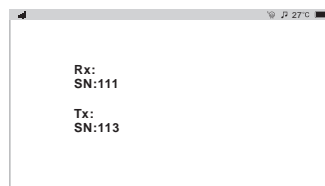

6. 保証規定

- 保証期間内に正常な使用状態でご使用の場合に限り品質を保証しております。万一保証期間内で故障がありました場合は、弊社所定の方法で無償修理いたしますので、保証書を製品に添えてお買い上げの販売店までお持ちください。
- 次のような場合は保証期間内でも有償修理になります。
 - 保証書をご提示いただけない場合。
 - 所定の項目をご記入いただけない場合、あるいは字句を書き換えられた場合。
 - 故障の原因が取扱以上の不注意による場合。
 - 故障の原因がお 客様による輸送・移動中の衝撃による場合。
 - 天変地異、ならびに公害や異常電圧その他の外部要因による故障及び損傷の場合。
 - 譲渡や中古販売、オークション、転売などご購入された場合。
- お客様自身による改造または修理があったと判断された場合は、保証期間内での修理もお受けいたしかねます。
- 本製品の故障、またはその使用によって生じた直接、間接の損害については弊社はその責を負わないものとします。
- 本製品を使用中に発生したデータやプログラムの消失、または破損についての補償はいたしかねます。
- 本製品は医療機器、原子力設備や機器、航空宇宙機器、輸送設備や機器などの人命に関わる設備や機器、及び高度な信頼性を必要とする設備や機器やシステムなどへの組み込みや使用は意図されておりません。これらの用途に本製品を使用され、人身事故、社会的障害などが生じても弊社はいかなる責任も負いかねます。
- 修理ご依頼品を郵送、またはご持参される場合の諸費用は、お客様のご負担となります。
- 保証書は再発行いたしませんので、大切に保管してください。
- 保証書は日本国内においてのみ有効です。

保証書

サンワサプライ株式会社

型番	400-CAM070
シリアルナンバー	
お客様・お名前・ご住所・TEL	
販売店名・住所・TEL	
保証期間	6ヶ月
お買い上げ年月日	年 月 日

本取扱説明書の内容は、予告なしに変更になる場合があります。

サンワサプライ株式会社

Ver.1.0

サンワダイレクト / 〒700-0825 岡山県岡山市北区田町1-10-1 TEL.086-223-5680 FAX.086-235-2381
BI/BC/KIDaSz