

スマートフォン用防水ハードケース 取扱説明書

この度は、スマートフォン用防水ハードケース「200-SPC032WP」(以下本製品)をお買い上げいただき誠にありがとうございます。この取扱説明書では、本製品の使用方法や安全にお取扱いいただくための注意事項を記載しています。ご使用前のによくご覧ください。読み終わったあとこの取扱説明書は大切に保管してください。

最初にご確認ください

お使いになる前に、セット内容がすべて揃っているかご確認ください。
万一、足りないものがありましたら、お買い求めの販売店にご連絡ください。

セット内容

- ①ケース 1個 ②スタンド 1個 ③スペーサー 2個
- ④クリーニングクロス 1枚 ⑤取扱説明書(本書) 1部

※欠品や破損があった場合は、品番(200-SPC032WP)と上記の番号(①~⑤)と名称(スペーサーなど)をお知らせください。

デザイン及び仕様については改良のため予告なしに変更することがあります。
本書に記載の社名及び製品名は各社の商標又は登録商標です。

サンワサプライ株式会社

安全にお使いいただくためのご注意(必ずお守りください)

注意 下記の事項を守らないと事故や他の機器に損害を与えることがあります。

- 使用前にケースの防水を確認してください。
- 使用時は必ずケースをしっかりと閉じてください。
- 使用方法をよく理解していただいた方以外は使用しないでください。
- 用途以外で使用しないでください。
- 部品のガタつきやゆがみ、曲がり、ケースの破れなど異常がある場合は使用しないでください。
- 本製品を分解・修理・加工・改造はしないでください。
- 本製品に強い振動や衝撃、無理な力を与えないでください。
- 本製品を高温・多湿となる場所や、ホコリや油煙などの多い場所で保管しないでください。
- お子様には本製品や付属品を触れさせないでください。
- 本製品のお手入れをする場合には、ベンジンやシンナーなどの揮発性有機溶剤が含まれているものは使用しないでください。
- 本製品の故障、またはその使用によって生じた直接、間接の損害については弊社はその責を負わないものとします。あらかじめご了承ください。

特長

- お風呂場での使用が最適な防水ケースです。
- アタッチメントを貼り付け、本体を接続すれば360°回転可能です。(90°毎に固定されます)
- 本体にスマートフォンを入れたまま、タッチパネルの操作可能です。(機種によって、反応が悪くなる場合もあります)

使用方法

- 1** スタンドを貼り付ける壁面の汚れを拭き取ってください。
付属のクリーニングクロスを使います。



- 2** スタンド裏面の剥離紙をはがします。

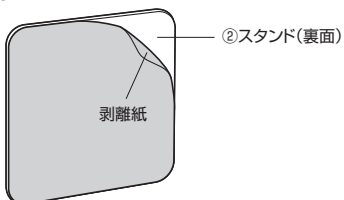

- 3** スタンドを壁面に貼り付けます。
矢印を上にして貼り付けてください。
水平に貼り付けてください。

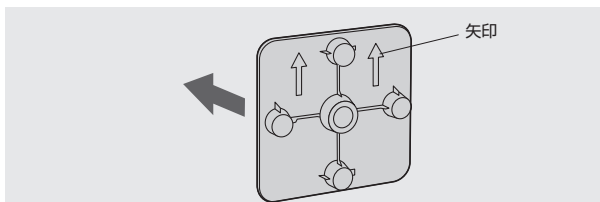

- 4** ケースを開きます。

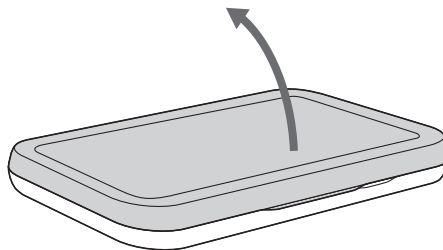

- 5** ケースにスマートフォンを入れます。

ケース内側でスマートフォンが動かず安定していることを確認してください。

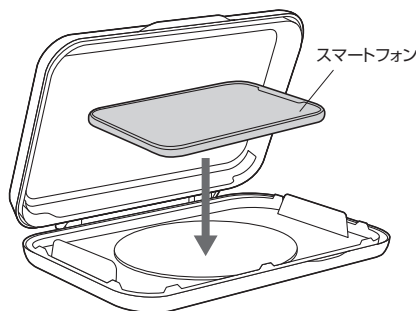

スマートフォンが小さい場合は、ケース内側にスペーサーを貼り付けて高さを調節します。

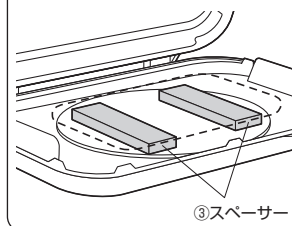

- 6** ケースを閉じます。

フタがしっかり閉まっていることを確認してください。

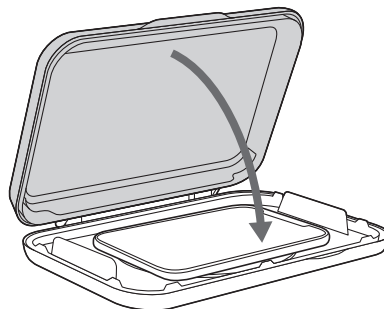

フタを閉じる際は下図の突起がスマートフォンに干渉しないように注意してください。

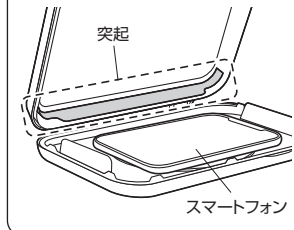

- 7** スタンドにケースを取付けます。

中心の突起どうしを合わせてケースを固定します。

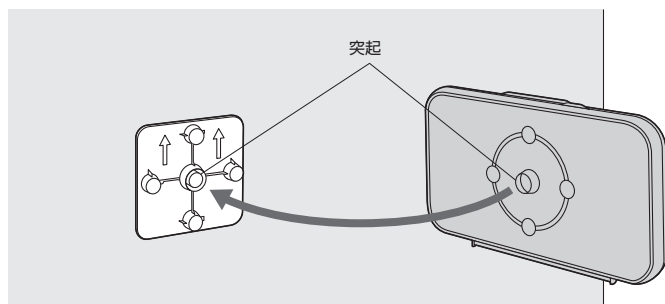

- 8** 透明窓の保護フィルムをはがしてください。

- 9** 好みの角度に調節します。
360度回転します。

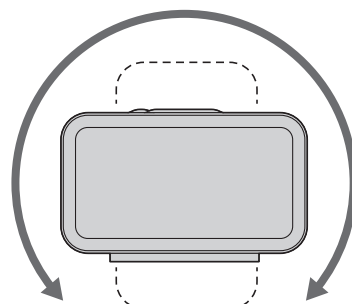

透明窓越しにスマートフォンの操作が可能です。機種により反応が悪くなる場合があります。

本取扱説明書の内容は、予告なしに変更になる場合があります。

サンワサプライ株式会社

ver.1.0