

コンパクト バキュームクリーナー ハンディクリーナー(ペン型)

取扱説明書 ver.1.0

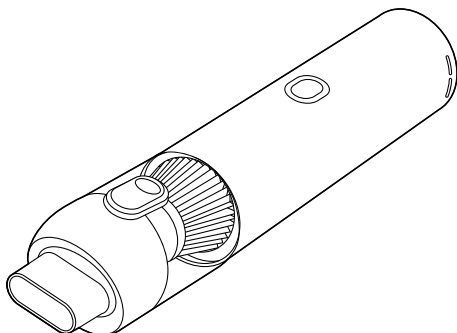

この度は、コンパクトバキュームクリーナーハンディクリーナー(ペン型)「**200-CDVC001**」(以下本製品)をお買い上げいただき誠にありがとうございます。この取扱説明書では、本製品の使用方法や安全にお取扱いいただくための注意事項を記載しています。ご使用前によくご覧ください。

最初にご確認ください

お使いになる前に、セット内容がすべて揃っているかご確認ください。
万一、足りないものがありましたら、お買い求めの販売店にご連絡ください。

セット内容

- | | |
|-----------------|-------------------|
| ①クリーナー …………… 1台 | ④ブラシノズル …………… 1本 |
| ②ダストボックス ……… 1個 | ⑤すき間ノズル …………… 1本 |
| ③フィルター …………… 1個 | ⑥充電用USBケーブル …… 1本 |
- ※②に取付けられています。

※欠品や破損があった場合は、**品番**(200-CDVC001)と**上記の番号**(①～⑥)と**名称**(ブラシノズルなど)をお知らせください。

デザイン及び仕様については改良のため予告なしに変更することがあります。
本書に記載の社名及び製品名は各社の商標又は登録商標です。

サンワサプライ株式会社

1.各部の名称とはたらき	P.3
2.組立て・分解方法	P.5
組立て方法	P.5
分解方法	P.6
3.ご使用前の準備	P.7
充電方法	P.7
電源のON・OFF	P.8
吸引力の調節方法	P.8
4.使用方法	P.9
5.ゴミを捨てる	P.10
6.お手入れ	P.11
7.安全にお使いいただくためのご注意(必ずお守りください)	P.12
8.特長	P.13
9.仕様	P.13
10.保証規定	P.14

1.各部の名称とはたらき

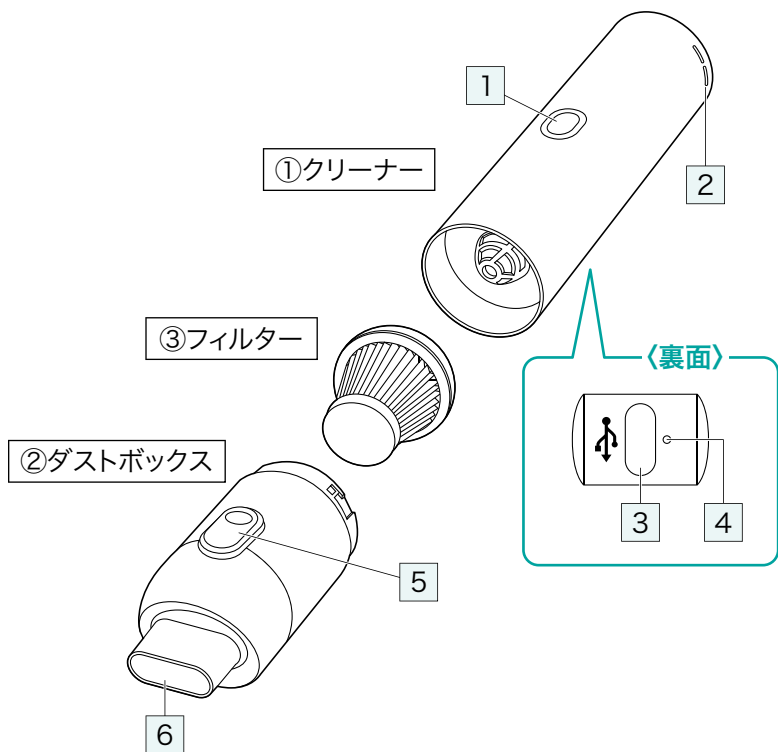

1 電源ボタン

電源のON・OFFと、吸引力の調節ができます。

2 ストラップホール

別売りのストラップを取付けできます。

3 充電ポート

付属の充電用USBケーブル(Type-C)を接続し、クリーナーを充電します。

4 LED

電池状況をお知らせします。

- 充電中/赤色点灯
- 充電完了/青色点灯

5 プッシュボタン

押すとダストボックスのフタが開きます。

6 吸気口

ゴミやホコリを吸い込みます。

④ ブラシノズル



⑤ すき間ノズル

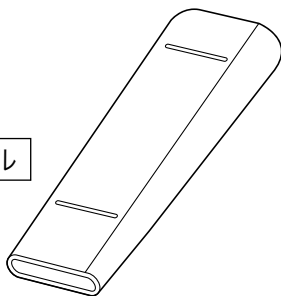

④ ブラシノズル

吸気口に取り付けて粉などの細かいゴミや凹凸面のゴミの吸引に役立ちます。

⑤ すき間ノズル

吸気口に取り付けて隙間の掃除に役立ちます。
先端に付属品のブラシノズルを取付けて延長ノズルとしても使用できます。

⑥ 充電用USBケーブル

USB Aコネクタ

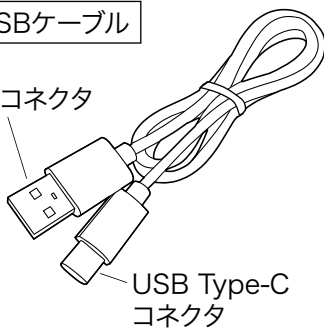

USB Type-C
コネクタ

2.組立て・分解方法

組立て方法

- 1.下図のようにダストボックスの○を
クリーナーの○の位置に合わせて差し込みます。

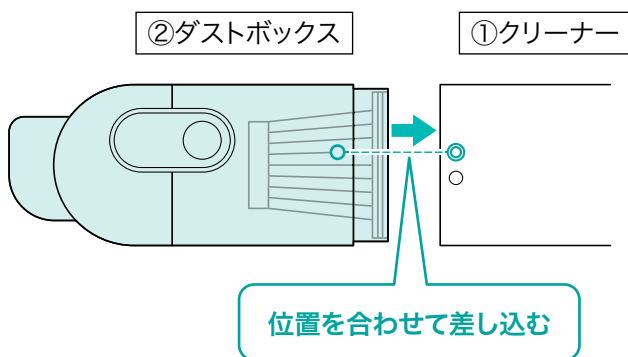

- 2.ダストボックスの○をクリーナーの○の位置の方向に回して
固定します。

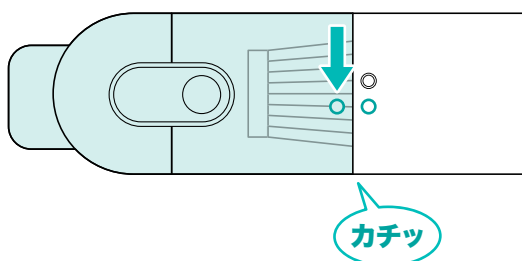

- 3.付属品のノズルを取付ける場合は吸気口に差し込みます。

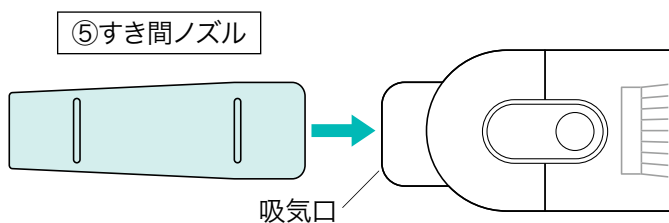
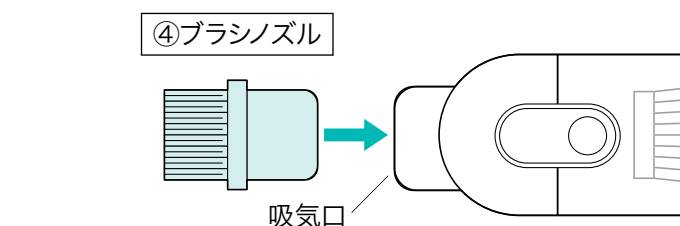

分解方法

1.ノズルを取付けている場合は取外します。

④ブラシノズル

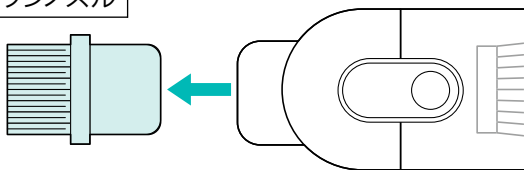

⑤すき間ノズル

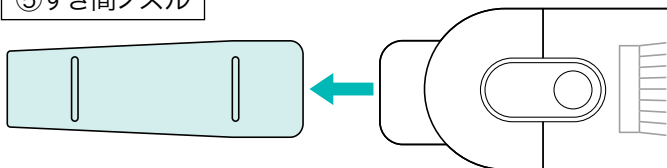

2.ダストボックスの○をクリーナーの○の位置の方向に回します。

②ダストボックス

①クリーナー

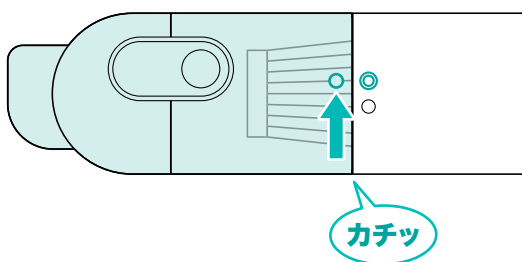

3.ダストボックスを取外します。

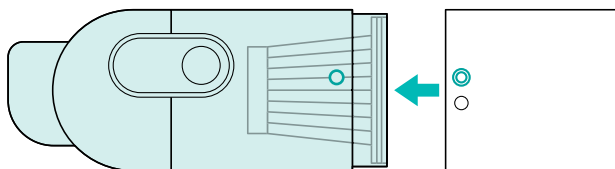

4.フィルターをダストボックスから取外します。

③フィルター

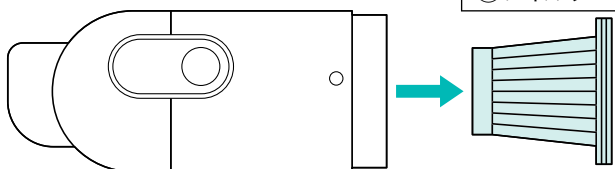

3.ご使用前の準備

充電方法

はじめてご使用になるときはまず充電を行ってください。

●LEDが赤色点灯から青色点灯したら充電完了です。
(充電目安/約2.5~3時間)

●必ず付属の充電用USBケーブルで充電してください。

1.付属の充電用USBケーブルでクリーナーの充電ポートとUSB充電器やパソコンなどを接続して充電します。

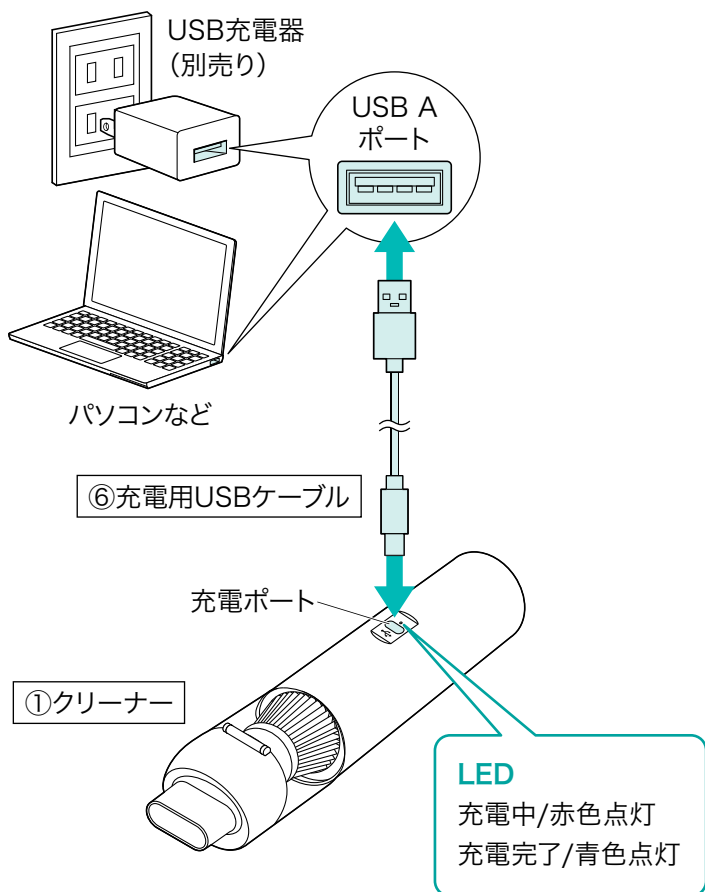

2.LEDが青色点灯したら充電は完了です。

充電用ケーブルを抜いてください。

※充電時間は約2.5~3時間です。

充電時間は接続する機器によって異なります。

3.ご使用前の準備 の続き

電源のON・OFF

電源ボタンを2秒間長押しして電源をONにします。
再度電源ボタンを2秒間長押しして電源をOFFにします。

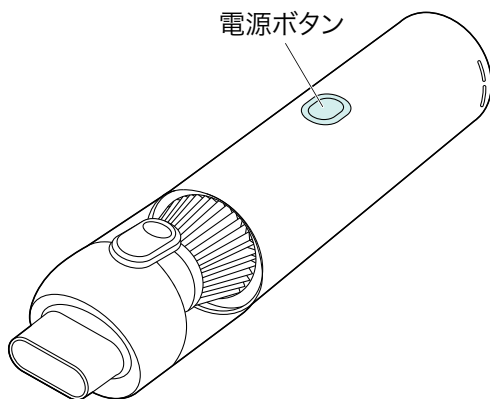

吸引力の調節方法

電源をONにした際の吸引力は弱の状態です。電源ボタンを短押しすることにより吸引力が弱→強→弱...と切替わります。

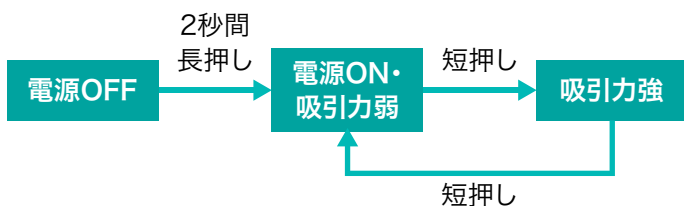

4.使用方法

1.電源ボタンを2秒間長押しして電源をONにします。

! 充電用USBケーブルを取外してご使用ください。

2.本製品を持って、掃除したい箇所に近づけて掃除してください。

! 液体や水分を多く含んだものを吸引しないでください。故障の原因となります。



3.電源ボタンを短押しして吸引力を弱→強と切替えできます。

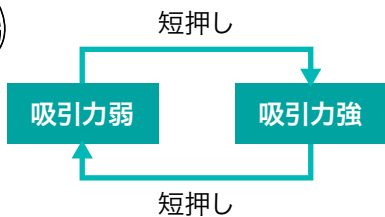
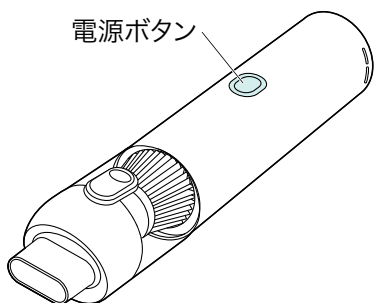

4.電源ボタンを2秒間長押しして電源をOFFにします。

5.ゴミを捨てる

1.ダストボックスのプッシュボタンを押してワンタッチでフタを開きます。

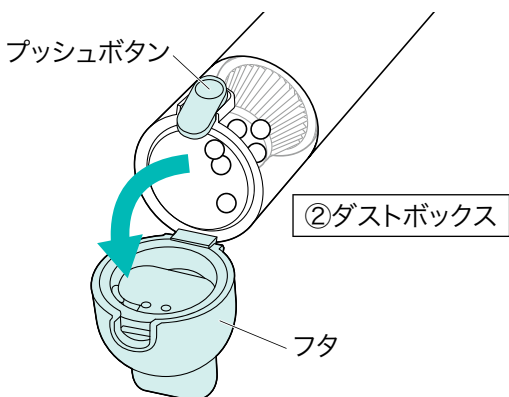

2.ダストボックスに溜まったゴミを捨ててください。

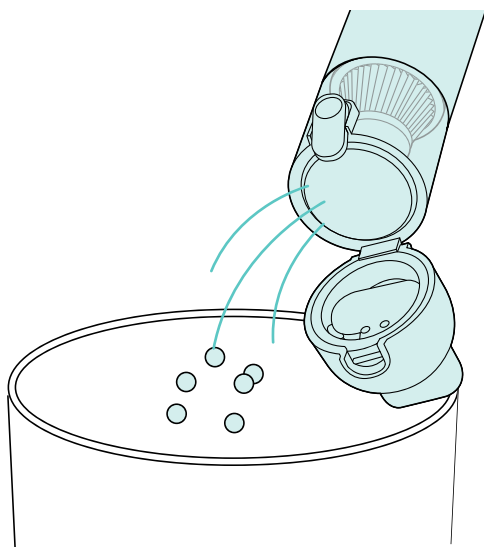

ダストボックスにゴミが溜まると、吸引力が低下します。こまめにゴミを捨ててください。

6.お手入れ

汚れが気になるときは、水洗いしてください。

※各 부품の取外し方法はP.6「分解方法」をご確認ください。

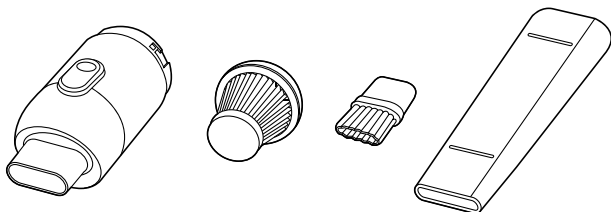

- 1.ゴミやホコリを取除きます。
- 2.流水で洗います。
- 3.よく水を切り、軽く拭きます。
- 4.陰干しで、十分に乾燥させます。

●洗剤・ベンジン・シンナー・アルコールなどを使わないでください。



●水洗いした場合は、しっかりと乾燥させてからご使用ください。

●ドライヤーなどで乾燥させないでください。

クリーナーと充電用USBケーブルは水洗いできません。

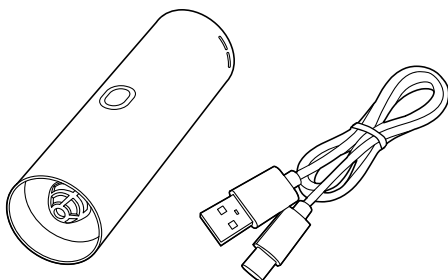

●乾いた布などでやさしく拭いてください。

7.安全にお使いいただくためのご注意(必ずお守りください)

⚠ 注意 人がけがを負う可能性、または物的損害の発生が想定される内容

- 分解・修理・改造は絶対にしないでください。
火災や感電、またはケガをする恐れがあります。修理や改造、分解に起因する物的損害について、弊社は一切責任を負いません。また、修理や改造、分解に起因する故障に対する修理は保証期間内であっても有料になります。修理は販売店または弊社営業所にご依頼ください。
- 落下や衝撃、水ぬれを避けてください。発熱・発火・感電の恐れがあります。
- 濡れた手で操作しないでください。感電をする恐れがあります。
- 小さなお子様の手に触れないようにしてください。感電やケガをする恐れがあります。
- 充電用USBケーブルは確実に差し込んでください。火災・感電・発煙・ショートなどの原因になる恐れがあります。
- 引火性のあるものや火気の近くで使用しないでください。火災、感電などの原因になる恐れがあります。
- USBケーブルの抜き差しはコネクタ部分を持ってください。火災・感電・発煙・ショートなどの原因になる恐れがあります。
- 吸気口・排気口はふさがないでください。吸気口・排気口がふさがった状態で使用すると、本製品の過熱により故障・変形・火災・感電などの原因になる恐れがあります。
- 異常や故障時は直ちに使用を中止してください。使用時に異常な音がしたり、焦げ臭いニオイがする時などは使用を中止し、すぐに販売店へ点検・修理を依頼してください。
- USBケーブルは丁寧に扱ってください。ケーブルを傷つけたり、引っ張ったりして無理な力を加えないでください。火災・感電・発煙・ショートなどの原因になる恐れがあります。
- 車内や高温になる場所には保管しないでください。高温になる場所に放置すると、変形や変色の原因になる恐れがあります。

8.特長

- 29mmのブラシレスモーターを搭載し、小型にも関わらず吸引力の高いバキュームクリーナーです。
- スティック型のデザインで、誰でも持ちやすく使いやすく、シュレッダーなどの横に置いて邪魔にならないコンパクトサイズです。
- 245gと軽量デザインです。
- ワンタッチでごみを捨てることができます。
- HEPAフィルターを搭載しており、微細な粒子もキャッチできます。
- HEPAフィルターは洗浄可能です。十分に乾燥後、再利用可能です。
- 2段階で風量の調節が可能です。
- Type-Cで給電が可能です。

9.仕様

バッテリー容量	1500mAh
充電時間	約2.5～3時間
使用可能時間	約25分(弱:25分、強:15分)
消費電力	約50W
電源	USB充電式(Type-C)5V/2A
ダストボックス容量	フィルター付き:25ml、フィルターなし:54ml
使用環境	温度:0～45℃、湿度:75%以下
充電環境	温度:0～45℃、湿度:75%以下
保存環境	温度:-10～30℃、湿度:75%以下
吸引力	8,000Pa(弱:8,000Pa、強:14,000Pa)
騒音	75dB(弱:75dB、強:80dB)
吸引力調整	2段階
モーター回転数	130,000rpm
モーター種類	ブラシレスモーター
直径	41.1mm
サイズ	W41.1×H230.83mm
重量	約245g

10.保証規定

- 1)保証期間内(本製品のご購入日から起算されます)に正常な使用状態でご使用の場合に限り品質を保証しております。万一保証期間内で故障がありました場合は、弊社所定の方法で無償修理または交換いたしますので、保証書(ご購入が証明できるもの)と製品を確認しお買い上げの店舗に連絡してください。
- 2)次のような場合は保証期間内でも有償修理になります。
 - (1)保証書(ご購入が証明できるもの)をご提示いただけない場合。
 - (2)所定の項目をご記入いただけない場合、あるいは字句を書き換えられた場合。
 - (3)故障の原因が取扱い上の不注意による場合。
 - (4)故障の原因がお客様による輸送・移動中の衝撃による場合。
 - (5)天変地異、ならびに公害や異常電圧その他の外部要因による故障及び損傷の場合。
 - (6)譲渡や中古販売、オークション、転売などでご購入された場合。
- 3)お客様ご自身による改造または修理があったと判断された場合は、保証期間内での修理もお受けいたしかねます。
- 4)本製品の故障、またはその使用によって生じた直接、間接の損害については弊社はその責を負わないものとします。
- 5)本製品を使用中に発生したデータやプログラムの消失、または破損についての補償はいたしかねます。
- 6)本製品は医療機器、原子力設備や機器、航空宇宙機器、輸送設備や機器などの人命に関わる設備や機器、及び高度な信頼性を必要とする設備や機器やシステムなどへの組み込みや使用は意図されておりません。これらの用途に本製品を使用され、人身事故、社会的障害などが生じても弊社はいかなる責任も負いかねます。
- 7)修理ご依頼品を郵送、またはご持参される場合の諸費用は、お客様のご負担となります。
- 8)保証書(ご購入が証明できるもの)は再発行いたしませんので、大切に保管してください。
- 9)保証書(ご購入が証明できるもの)は日本国内においてのみ有効です。

保証期間 6ヶ月

※保証書は添付されていません。

※製品保証を受けるためにはレシートまたは領収書などが必要になります。

サンワダイレクト本店
<https://direct.sanwa.co.jp/>



SNSで情報配信中!



X



Facebook



Instagram



YouTube



LINE

本取扱説明書の内容は、予告なしに変更になる場合があります。

サンワサプライ株式会社

サンワダイレクト / 〒700-0825 岡山県岡山市北区田町1-10-1 TEL.086-223-5680 FAX.086-235-2381

CG/AE/HA