

バキュームクリーナー&エアダスター (充電式タイプ) 取扱説明書

この度は、バキュームクリーナー&エアダスター「200-CD062」(以降本製品)をお買い上げいただき、誠にありがとうございます。この取扱説明書では、本製品の使用方法や安全にお取り扱いいただくための注意事項を記載しています。ご使用前のによくご覧ください。読み終わったあともこの取扱説明書は大切に保管してください。

最初にご確認ください

お使いになる前に、セット内容がすべて揃っているかご確認ください。
万一、足りないものがありましたら、お買い求めの販売店にご連絡ください。

セット内容

- ①バキュームクリーナー&エアダスター 1台
- ②30cmパイプ 2本
- ③すき間ノズル 1本
- ④四角形ブラシ 1個
- ⑤床用ヘッド 1個
- ⑥充電アダプタ 1個
- ⑦取扱説明書・保証書(本書) 1部

※欠品や破損があった場合は、**品番(200-CD062)**と**上記の番号(①~⑦)と名称(すき間ノズルなど)**をお知らせください。

デザイン及び仕様については改良のため予告なしに変更することがあります。
本書に記載の社名及び製品名は各社の商標又は登録商標です。

サンワサプライ株式会社

絵表示の意味

- 警告** 人が死亡または重傷を負うことが想定される危害の内容
- 禁止** 行ってはいけない「禁止」行為の内容を示しています。
- 指示** 「指示」に従って実行しなければならない内容を示しています。

安全にお使いいただくためのご注意(必ずお守りください)

警告

- 分解・修理・改造は絶対しない。
火災や感電、またはケガをする恐れがあります。修理や改造、分解に起因する物的損害について、弊社は一切責任を負いません。また、修理や改造、分解に起因する故障に対する修理は保証期間内であっても有料になります。修理は販売店または弊社営業所にご依頼ください。
- 落下や衝撃、水ぬれを避けてください。**
感電・発火・感電の恐れがあります。
- 小さなお子様の手に触れないようにしてください。**
感電やケガをする恐れがあります。
- 充電アダプタは確実に差し込んでください。**
火災・感電・発煙・ショートなどの原因になる恐れがあります。
- 引火性のあるものや火気の近くで使用しないでください。**
火災、感電などの原因になる恐れがあります。
- 充電アダプタの抜き差しはコネクタ部分を持ってください。**
火災・感電・発煙・ショートなどの原因になる恐れがあります。
- 定格を超える使用はしないでください。**
たこ足配線などで定格を超えると、発熱や火災の恐れがあります。
- 吸気口・排気口はふさがなくてください。**
吸気口・排気口がふさがった状態で使用すると、本製品の過熱により故障・変形・火災・感電などの原因になる恐れがあります。
- 異常や故障時は直ちに使用を中止してください。**
使用時に異常な音かたり、強い臭いニオイがする時は使用を中止し、すぐに販売店へ点検・修理を依頼してください。
- USBケーブルは丁寧に扱ってください。**
ケーブルを曲げたり、引っ張ったりして無理な力を加えないでください。火災・感電・発煙・ショートなどの原因になる恐れがあります。
- 車内や高温になる場所には保管しないでください。**
高温になる場所に放置すると、変形や変色の原因になる恐れがあります。

1.仕様

バッテリー容量	2000mAh
充電時間	約4.5時間
使用可能時間	約35~40分間(低)、約15~18分間(高)
電池	14.8V 2000mAhリチウム電池
ゴミ箱容量	480ml

2.各部の名称とはたらき

①バキュームクリーナー&エアダスター

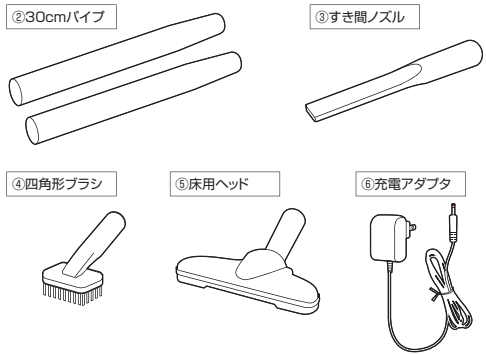
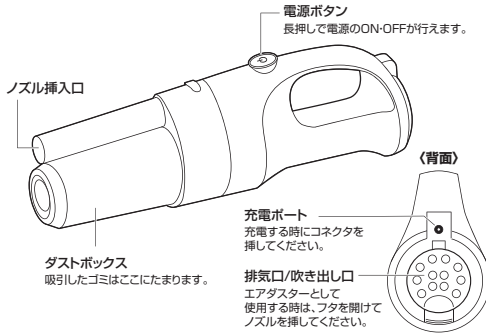

3.充電方法

- はじめてご使用になるときは、充電LEDが緑色に点灯するまで必ず充電してください。
- 必ず付属の充電アダプタで充電してください。
- 本製品は充電中は使用できません。

- ①下図のように本体の充電ポートに付属の充電アダプタを接続します。
- ②充電アダプタをコンセントに差し込むと、充電が始まります。(充電時間:約4.5時間)充電中は電源ボタンが赤色に点灯します。
- ③電源ボタンが緑色に点灯すれば充電完了です。

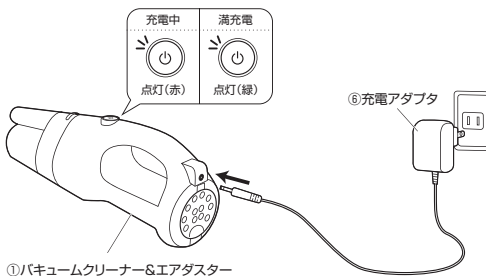

4.使用方法

バキュームクリーナーとして使用する時も、エアダスターとして使用する時も、ボタン操作は同様です。

①運転を始める

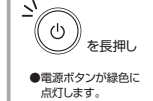

●吸引力を変える時

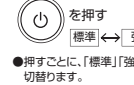

②運転をやめる



バキュームクリーナーとして使用する

..... 掃除する場所に合わせて、ノズルを使い分けましょう。.....

●床を掃除する。

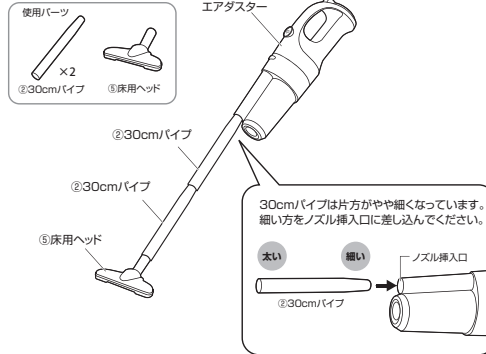

●エアコンなど高い場所を掃除する。

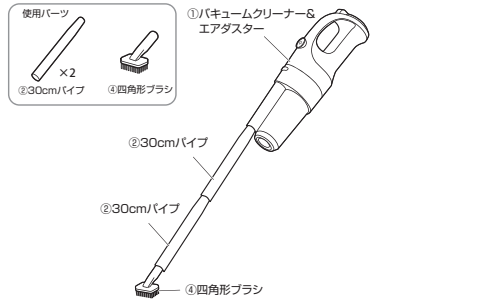

●窓のサツや車内などを掃除する。

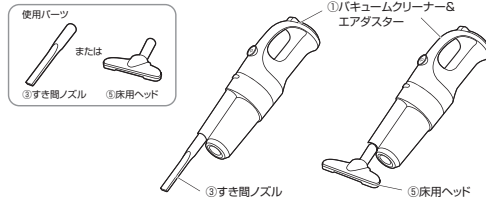

エアダスターとして使用する

①ダストボックス部分を取り外す。

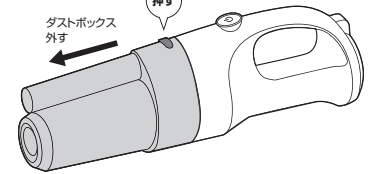

②フィルタは付けた状態でエアダスターを使用してください。



- ダストボックスを外す際、ダストボックスにたまったゴミが出ないように注意してください。
- ダストボックスを付けたままでもエアダスターとして使用いただけますが、吹き飛ばす力が弱くなります。また、ノズル挿入口から着用している衣類などを吸い込む恐れがありますので、ご注意ください。

③排気口側のカバーを開けて、すき間ノズルを差し込んでください。

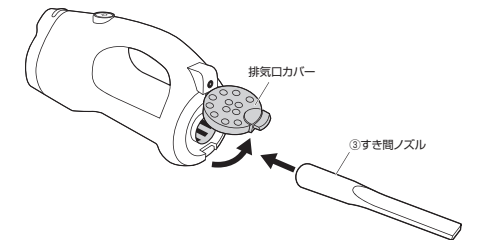

①運転を始める

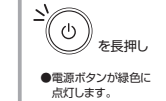

●排気力を変える時

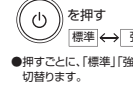

②運転をやめる

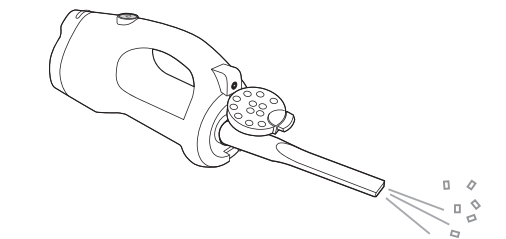

- フィルタ側から吸引しています。エアダスターを使用の際は、着用している衣類や髪の毛などが吸い込まれないよう注意してください。
- エアダスターを使用すると、ゴミやホコリが舞い上がる場合がございます。必要に応じて窓を開けたり、マスクを着用してください。

5.ゴミを捨てる

- ❗ ゴミがたまったら、こまめにゴミを捨ててください。ゴミがたまり過ぎると、吸引力が低下します。

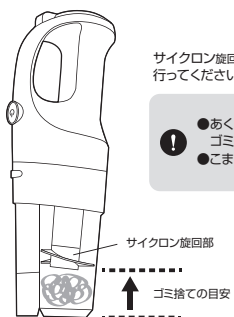

サイクロン回転部の下あたりを目安にゴミ捨てを行ってください。

- ❗ ●あくまでも、目安です。ゴミの種類によっては、異なります。
- こまめなゴミ捨てをおすすめします。

- ❶ ボタンを押しながらダストボックス部分を取り外します。

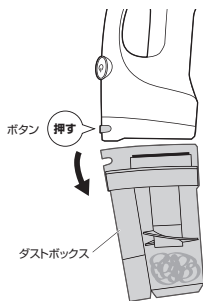

- ❷ サイクロン部をゆっくりと取り出します。

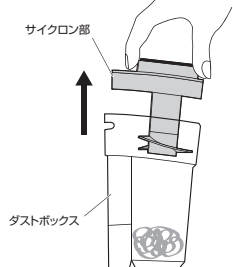

- ❸ ゴミを捨てる。

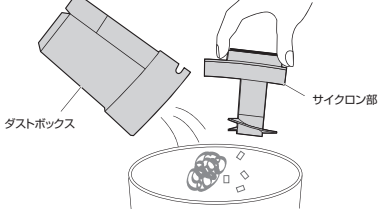

6.お手入れ方法

サイクロン部の構造

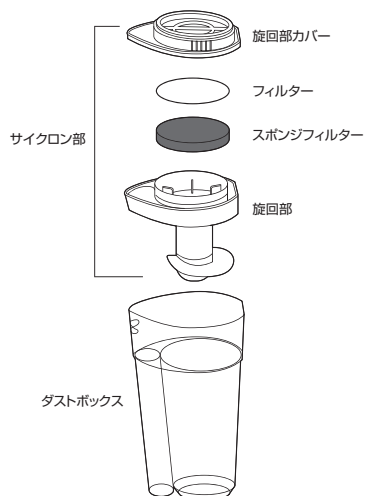

サイクロン部のお手入れ

- ❶ ダストボックスからサイクロンを取り出し、サイクロン部を分解します。

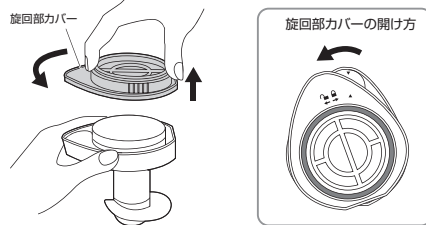

- ❷ それぞれの部品のコホリやゴミを落としてください。

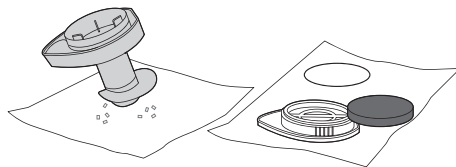

水洗いOK 汚れが気になる時は、水洗いもできます。



- ❶ ゴミやホコリを取り除く。
- ❷ 流水で洗う。
- ❸ よく水を切り、軽く拭く。
- ❹ 陰干しで、十分に乾燥させる。

- ❗ ●洗剤・ベンジン・シンナー・アルコールなどを使わないでください。
- 水洗いした場合は、しっかりと乾燥させてからご使用ください。
- ドライヤーなどで乾燥させないでください。

ダストボックスを組み立てる

- ❶ サイクロン部の部品の順番を正しく取付けてください。

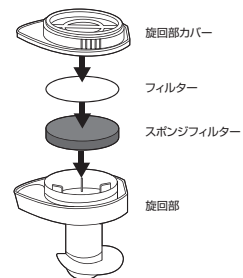

- ❷ 旋回部とカバーの目印を合わせ、図のように回して取付けます。

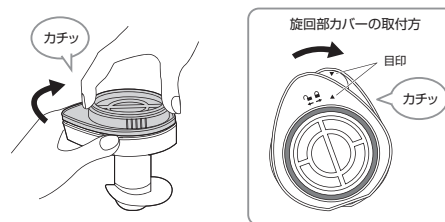

- ❸ 正しく組み立てたサイクロン部をダストボックスに戻します。

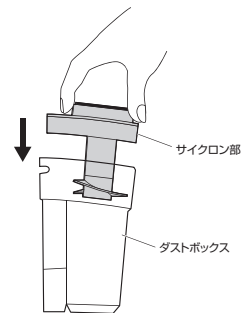

- ❹ ダストボックスを本体に確実に取付けます。

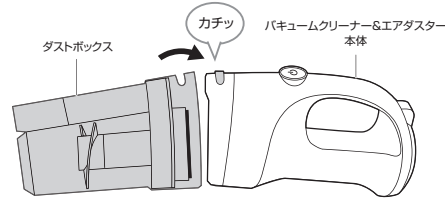

7.リサイクルについて



Li-ion

充電式電池のリサイクルにご協力ください。

本製品はリチウムイオン電池を内蔵しています。ご使用済みのリチウムイオン電池は、貴重な資源です。再利用することができますので、廃棄せず、テープなどで出力端子および入力端子をふさいだ上で、充電式電池リサイクル協力店にご持参いただくか、設置してある「充電式電池リサイクルBOX」に入れてください。充電式電池の回収・リサイクルおよびリサイクル協力店については、下記の一般社団法人JBRのホームページを参照してください。

<https://www.jbr.com/>

8.保証規定

- 保証期間内に正常な使用状態でご使用の場合に限り品質を保証しております。万が一保証期間内で故障がありました場合は、弊社所定の方法で無償修理いたしますので、保証書を製品に添えてお買い上げの販売店までお持ちください。2)次のような場合は保証期間内でも有償修理になります。
 - 保証書をご提示いただけない場合。
 - 所定の項目をご記入いただけない場合、あるいは字句を書き換えられた場合。
 - 故障の原因が取扱上の不注意による場合。
 - 故障の原因がお客様による輸送・移動中の衝撃による場合。
 - 天変地異、ならびに公害や異常電圧その他の外部要因による故障及び損傷の場合。
 - 譲渡や中古販売、オークション、転売などでご購入された場合。
- お客様ご自身による改造または修理があったと判断された場合は、保証期間内での修理もお受けいたしかねます。
- 本製品の故障、またはその使用によって生じた直接、間接の損害については弊社はその責を負わないものとします。
- 本製品を使用中に発生したデータやプログラムの消失、または破損についての補償はいたしかねます。
- 本製品は医療機器、原子力設備や機器、航空宇宙機器、輸送設備や機器などの人命に関わる設備や機器、及び高度な信頼性を必要とする設備や機器やシステムなどへの組み込みや使用は意図されておりません。これらの用途に本製品を使用され、人身事故、社会的障害などが生じて弊社にいかなる責任も負いかねます。
- 修理ご依頼品を郵送、またはご持参される場合の諸費用は、お客様のご負担となります。
- 保証書は再発行いたしませんので、大切に保管してください。
- 保証書は日本国内においてのみ有効です。

保証書		サンワサプライ株式会社	
型番: 200-CD062	シリアルナンバー:		
お客様・お名前・ご住所・TEL			
販売店名・住所・TEL			
担当者名			
保証期間 6ヶ月 お買い上げ年月日 年 月 日			

本取扱説明書の内容は、予告なしに変更になる場合があります。

サンワサプライ株式会社 Ver.1.1

サンワダイレクト / 〒700-0825 岡山県岡山市北区田町1-10-1
TEL.086-223-5680 FAX.086-235-2381
CS/A&S/CD062