

車載ホルダー (ダッシュボード取付)

取扱説明書 **ver.1.0**

この度は、車載ホルダー(ダッシュボード取付)「**200-CAR128**」(以下本製品)をお買い上げいただき誠にありがとうございます。この取扱説明書では、本製品の使用方法や安全にお取扱いいただくための注意事項を記載しています。ご使用の前によくご覧ください。

最初にご確認ください

お使いになる前に、セット内容がすべて揃っているかご確認ください。万一、足りないものがありましたら、お買い求めの販売店にご連絡ください。

セット内容

- ①車載ホルダー 1台

デザイン及び仕様については改良のため予告なしに変更することがあります。

本書に記載の社名及び製品名は各社の商標又は登録商標です。

サンワサプライ株式会社

もくじ

- 1.各部の名称とはたらき P.2
- 2.対応機器、設置条件 P.2
- 3.取付け位置について P.3
- 4.ダッシュボードへの設置方法 P.4
- 5.スマートフォンの取付け・取外し方法 P.6
- 6.各部の可動範囲 P.7
- 7.使用上のご注意 P.8
 - 絵表示の意味 P.9
 - 安全にお使いいただくためのご注意(必ずお守りください) P.9
- 8.仕様 P.10
- 9.保証規定 P.11

1.各部の名称とはたらき

①車載ホルダー

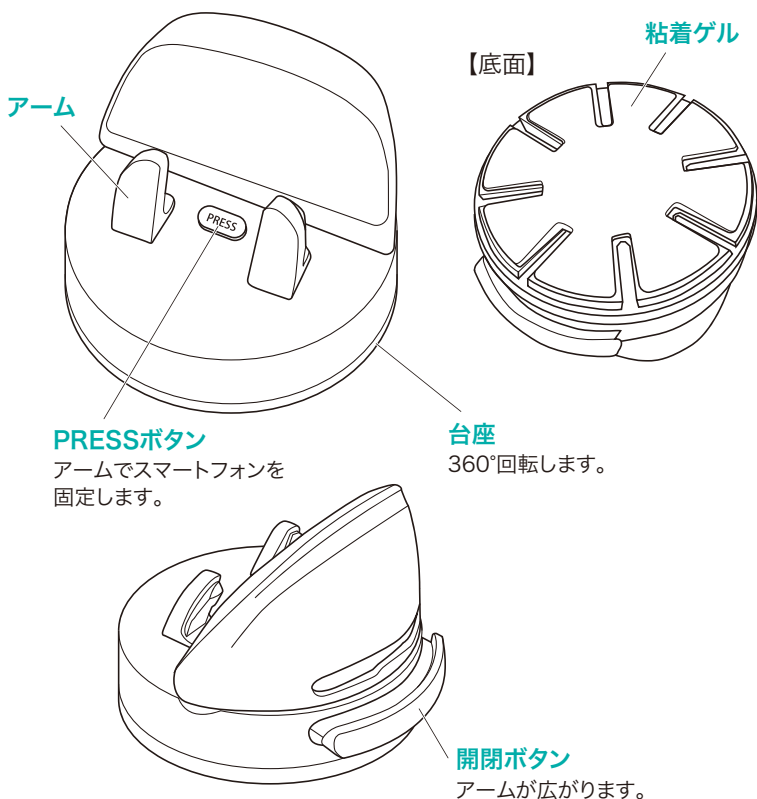

2.対応機器、設置条件

●対応機器

- ・ 厚み7～13mmのスマートフォンなど

●耐荷重

- ・ 350g

●対応車種

- ・ 粘着ゲルが貼り付くW80×D80mm以上の平滑で水平な場所がある車種

●設置可能サイズ

- ・ W80×D80mm以上の平滑で水平な場所

3.取付け位置について

国土交通省の定める保安基準に適合した位置に取付けることが義務付けられています。下記の「前方視界基準」を参照して運転者の視界を妨げない位置に取付けてください。

※道路運送車両の保安基準第21条(運転者席)、
細目告示第27条および別途29条

<前方視界基準>

■対象車種

- ①専ら乗用の用に供する自動車(乗車定員11人以上のものを除く)
- ②車両総重量が3.5トン以下の貨物自動車

■基準概要

自動車の前方2mにある高さ1m、直径0.3mの円柱(6歳児を模したものを鏡等を用いず直接視認できること。

※図は右ハンドル車の例です。左ハンドル車の場合は左右逆になります。

【上面図】

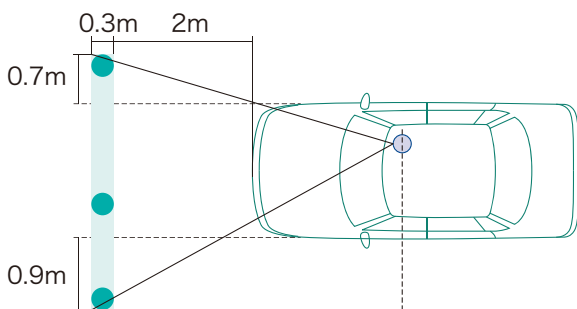

【側面図】

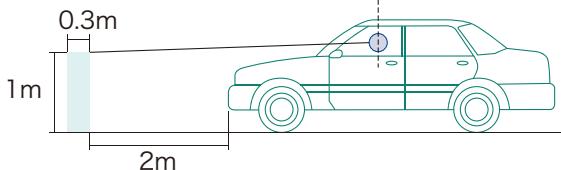

4.ダッシュボードへの設置方法

ご注意(必ずお読みください)

- 本製品を設置する前にダッシュボードの取付け面をきれいにしてください。汚れていると粘着ゲルの粘着力が弱くなり、落下する恐れがあります。
- ダッシュボードの材質や表面仕上げによっては、粘着ゲルの跡が残ることがあります。
あらかじめご理解の上、ご使用ください。

- 「3.取付け位置について」を参照し、取付け位置を決めてください。
- ダッシュボードの材質が本革・スウェード・布張りなどの場合は表面仕上げを傷める場合がありますので取付けないでください。
- 取付ける際にウインカーレバーやシフトノブ、スイッチ等の操作に影響がないかをご確認ください。またエアバッグ作動時に影響のない場所に取付けてください。
- 車内の高温・低温状態が長時間続くと粘着ゲルの粘着力が低下し、脱落する恐れがあります。使用前に十分に固定されていることを必ず毎回確認してください。
- 取付ける車種や直射日光などの影響により、本製品の取付け部分に変色したり、日焼けによる取付け跡が残る場合があります。
- 粘着ゲル全体がしっかりと密着していないと使用中に外れる恐れがあります。
- ダッシュボード上の平滑で水平な場所を選んでください。
- 表面のシボ加工が粗い素材や指で押すと変形するような柔らかい素材には粘着ゲルの粘着力が十分得られない場合があります。使用前に十分に固定されていることを毎回確認してください。

4.ダッシュボードへの設置方法(続き)

1.取付けるダッシュボードのホコリや汚れをクリーナーなどできれいに拭き取ります。

2.車載ホルダーをダッシュボードに乗せて、取付け位置を確認します。

【横から見た図】

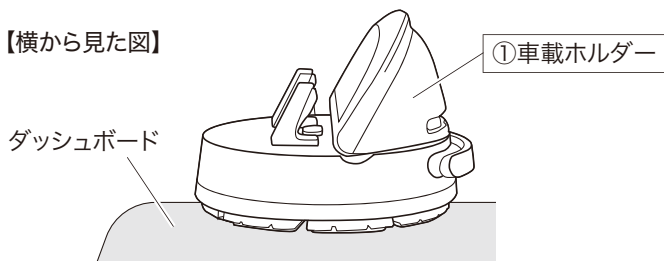

- 本製品がしっかり取付けられるように、必ずダッシュボードの平らな面を選んでください。
- 粘着ゲル全面が貼り付けられる位置にしてください。
- フロントガラス、側面ガラスには取付けないでください。

3.底面の保護シートを剥がします。

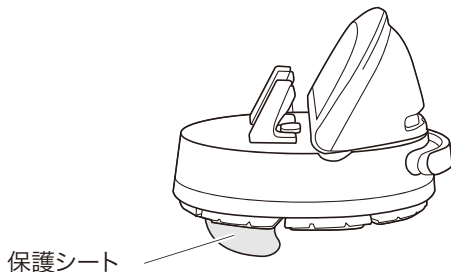

4.車載ホルダーをダッシュボードに乗せて、上から押します。
そのまま1日置いてから使用してください。

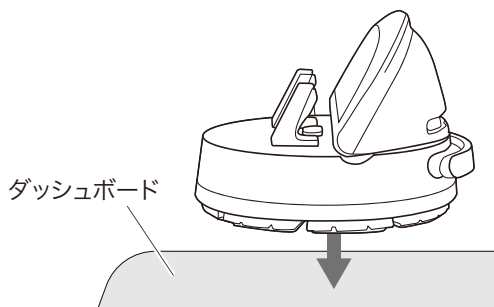

5.スマートフォンの取付け・取外し方法

スマートフォンの取付け

1.開閉ボタンを押して、アームを広げます。

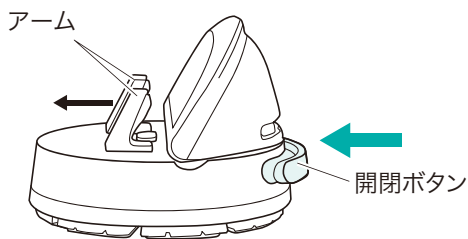

2.スマートフォンを設置し、PRESSボタンを押します。

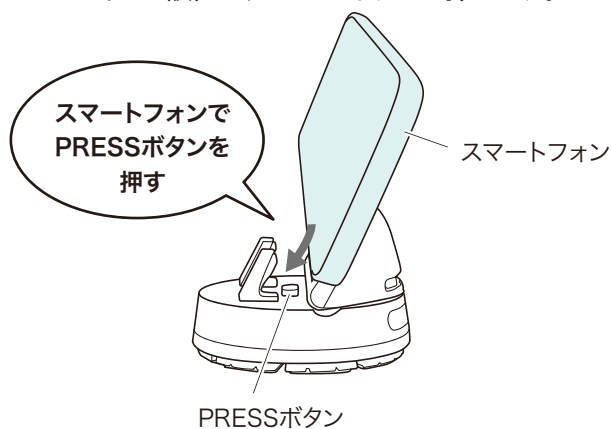

3.スマートフォンがアームに挟まれて固定されます。

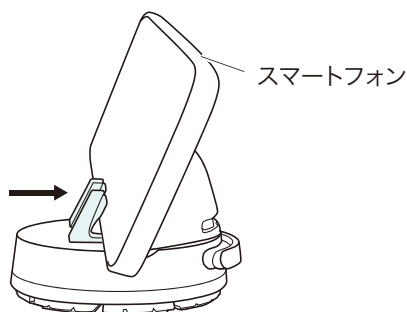

スマートフォンの取外し

1.開閉ボタンを押して、アームを広げます。

2.スマートフォンを取外します。

6.各部の可動範囲

台座は360°回転させることができます。

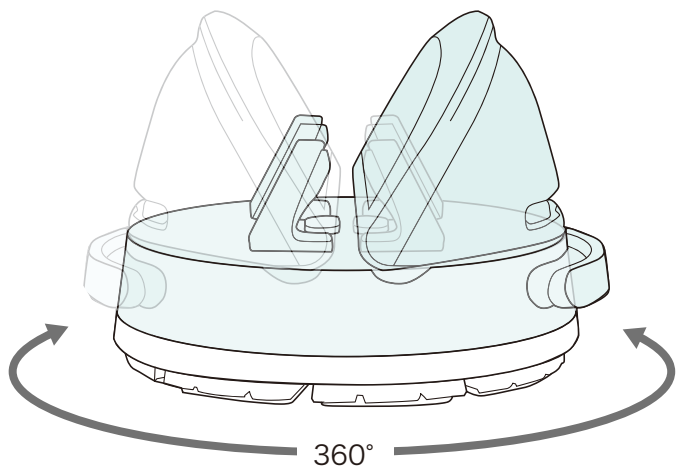

ホルダーの背は、角度を変えることができます。

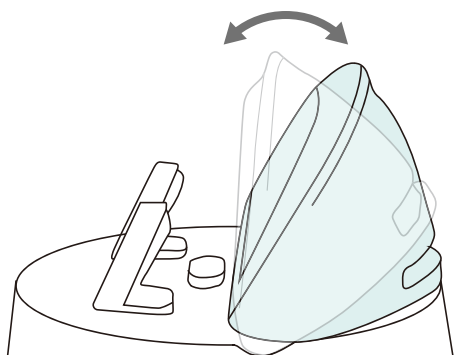

7.使用上のご注意



2019年12月1日の道路交通法改正により 「ながら運転」が厳罰化されました。

スマートフォンの保持、スマートフォンやカーナビの注視による交通事故が生じた場合の罰則が強化されました。違反点数と反則金が約3倍に引き上げられ、懲罰刑も重くなるなど、厳罰化されました。

車載ホルダーを使用することで、スマートフォン、タブレットの保持を防止できます。

※スマートフォンやタブレットの操作は必ず安全な場所に停止した上で行ってください。

また、運転中の2秒以上の画面注視は絶対にしないでください。

※**運転前に本製品および取付けた機器がしっかりと接着・固定されているかを毎回必ず確認してください。**

※**運転後は取付けた機器を必ず取外してください。**





●**運転中の注意**

・安全のため、運転中に設置している機器の操作を行わないでください。

●**その他の留意事項**











- ・本製品の故障、またはその使用によって生じた事故や直接、間接の損害については弊社はその責を負わないものとします。あらかじめご了承ください。
- ・本製品の使用に際し、設置機器および自動車を破損した場合について弊社は設置機器、自動車の保証は致しかねます。

絵表示の意味

 警告	内容を無視して誤った使い方をすると、人が死亡または重傷を負う可能性がある内容を示しています。
 注意	内容を無視して誤った使い方をすると、人が傷害を負う可能性または財産に損害が発生する可能性がある内容を示しています。
 禁止	行ってはいけない「禁止」行為の内容を示しています。
 指示	「指示」に従って実行しなければならない内容を示しています。

安全にお使いいただくためのご注意（必ずお守りください）

警告

-  分解・修理・改造は絶対にしない。
火災や感電、またはけがをする恐れがあります。修理や改造、分解に起因する物的損害について、弊社は一切責任を負いません。
-  誤った方法で設置・使用しない。
本製品をさかさまにしたり、風通しの悪い場所で使用したりしないでください。通気性の悪い場所に設置しないでください。
-  湿気やホコリの多い場所へ置かない。
加湿器のそばや調理台の近く、その他ホコリの多い場所に設置しないでください。回路がショートして火災・感電の原因になります。
-  自動車運転中に本製品及び取付けた機器を操作しないでください。
必ず安全な場所に停車してから操作してください。
-  運転者の視界及び運転操作を妨害する位置や、エアバッグの動きを妨害する位置には設置しないでください。
-  対応機器以外の物を本製品に取付けないでください。
-  本製品に強い振動や衝撃、無理な力を与えないでください。
-  本書の内容をお読みにになり、充分理解した上で正しく設置してください。
-  日光で取付けた機器が熱くなる場合があります。
車内で長時間使用する際はご注意ください。
-  機器を設置したままで車内に放置しないでください。

注意



不安定な場所に置かない。

傾いた場所や不安定な場所に置かないでください。落下してけがや事故の原因になります。



薬物を使用しない。

ベンジン、シンナー、合成洗剤などで外装を拭かないでください。また接点復活剤を使用しないでください。外装が劣化するほか、部品が溶解する恐れがあります。



用途以外には使用しないでください。



小さなお子様の手が届かないように本製品を設置してください。



可動部に手などを挟まないように注意してください。

8.仕様

サ イ ズ	約φ80×H60mm
重 量	約102g

9. 保証規定

- 1)保証期間内(本製品のご購入日から起算されます)に正常な使用状態でご使用の場合に限り品質を保証しております。万一保証期間内で故障がありました場合は、弊社所定の方法で無償修理または交換いたしますので、保証書(ご購入が証明できるもの)と製品を確認しお買い上げの店舗に連絡してください。
- 2)次のような場合は保証期間内でも有償修理になります。
 - (1)保証書(ご購入が証明できるもの)をご提示いただけない場合。
 - (2)所定の項目をご記入いただけない場合、あるいは字句を書き換えられた場合。
 - (3)故障の原因が取扱い上の不注意による場合。
 - (4)故障の原因がお客様による輸送・移動中の衝撃による場合。
 - (5)天変地異、ならびに公害や異常電圧その他の外部要因による故障 及び損傷の場合。
 - (6)譲渡や中古販売、オークション、転売などご購入された場合。
- 3)お客様ご自身による改造または修理があったと判断された場合は、保証期間内での修理もお受けいたしかねます。
- 4)本製品の故障、またはその使用によって生じた直接、間接の損害については弊社はその責を負わないものとします。
- 5)本製品を使用中に発生したデータやプログラムの消失、または破損についての補償はいたしかねます。
- 6)本製品は医療機器、原子力設備や機器、航空宇宙機器、輸送設備や機器などの人命に関わる設備や機器、及び高度な信頼性を必要とする設備や機器やシステムなどへの組み込みや使用は意図されておりません。これらの用途に本製品を使用され、人身事故、社会的障害などが生じても弊社はいかなる責任も負いかねます。
- 7)修理ご依頼品を郵送、またはご持参される場合の諸費用は、お客様のご負担となります。
- 8)保証書(ご購入が証明できるもの)は再発行いたしませんので、大切に保管してください。
- 9)保証書(ご購入が証明できるもの)は日本国内においてのみ有効です。

保証期間 初期不良のみ

※保証書は添付されていません。

※製品保証を受けるためにはレシートまたは領収書などが必要になります。

サンワダイレクト本店

<https://direct.sanwa.co.jp/>



SNSで情報配信中!



X



Facebook



Instagram



YouTube



LINE

本取扱説明書の内容は、予告なしに変更になる場合があります。

サンワサプライ株式会社

サンワダイレクト / 〒700-0825 岡山県岡山市北区田町1-10-1 TEL.086-223-5680 FAX.086-235-2381

CG/AF/NS