

# スマートフォン用車載ホルダー (手帳型ケース対応・オンダッシュタイプ) 取扱説明書

この度は、スマートフォン用車載ホルダー(手帳型ケース対応・オンダッシュタイプ)「200-CAR069」(以下本製品)をお買い上げいただき誠にありがとうございます。この取扱説明書では、本製品の使用方法や安全にお取り扱いいただくための注意事項を記載しております。ご使用前によくご覧ください。読み終わったあとこの取扱説明書は大切に保管してください。

## 最初にご確認ください

お使いになる前に、セット内容がすべて揃っているかご確認ください。  
万一、足りないものがありましたら、お買い求めの販売店にご連絡ください。

### セット内容

- ①ホルダー……………1個 ②吸盤取付けプレート……………1個 ③取扱説明書(本書)……………1部  
※欠品や破損があった場合は、品番(200-CAR069)と上記の番号(①~③)と名称(吸盤取付けプレートなど)をお知らせください。

デザイン及び仕様については改良のため予告なしに変更することがあります。  
本書に記載の社名及び製品名は各社の商標又は登録商標です。

## サンワサプライ株式会社

## 安全にご使用いただくためのご注意(必ずお守りください)

- ❗ 下記項目の内容をよく理解して頂いた上で本製品を安全に正しくご使用ください。下記項目を無視して誤った扱いをすると、人への危害、財産への損害等の可能性があります。大変危険です。
- 本書の内容をお読みになり、充分理解した上で正しく設置してください。
  - 自動車運転中に本製品及び取付けた機器を操作しないでください。必ず安全な場所に停車してから操作してください。
  - 運転者の視界及び運転操作を妨害する位置や、エアバグの動きを妨害する位置には設置しないでください。
  - 対応機器以外の物を本製品に取付けしないでください。
  - 平らな面にしっかりと設置してください。また、ぐらつきがある状態で使用しないでください。
  - 不安定な角度で使用しないでください。
  - 可動部に手などを挟まないように注意してください。
  - 本製品の故障、またはその使用によって生じた事故や直接、間接の損害については弊社はその責を負わないものとします。あらかじめご了承ください。
  - 本製品の使用に際し、設置機器および自動車を破損した場合について弊社は設置機器、自動車の補償は致しかねます。
  - 用途以外には使用しないでください。
  - 本製品を分解・修理・加工・改造はしないでください。
  - 本製品に強い振動や衝撃、無理な力を与えないでください。
  - 本製品を高温または低温・多湿となる場所で長時間使用・放置すると、吸着力が低下し、脱落する場合があります。
  - お子様には本製品や付属品を触れさせないでください。
  - 本製品のお手入れをする場合には、ベンジンやシンナーなどの揮発性有機溶剤が含まれているものは使用しないでください。
  - 日光で取付けた機器が熱くなる場合があります。車内で長時間使用する際はご注意ください。
  - 機器を設置したままで車内に放置しないでください。

## 1. 対応機器・設置条件

- 対応機器  
幅約50~95mm、厚さ約20mm以下、重量約300g以下のスマートフォン(ケース含む)  
※取付けるスマートフォンのエッジ形状によってはしっかりと固定できない場合がありますので、必ず使用前に毎回機器が固定されているかを確認してください。
- 設置条件  
吸盤部が貼り付く直径64mm以上の平滑で水平な場所があること。

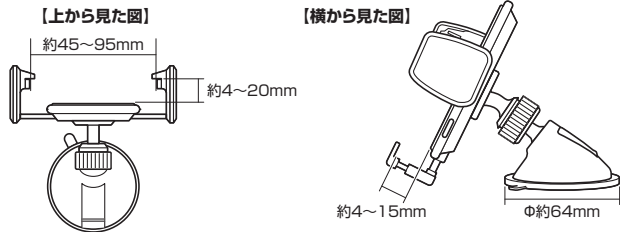

## 2. 取付け位置について

- 国土交通省の定める保安基準に適合した位置に取付けることが義務付けられています。下記の「前方視界基準」を参照して運転者の視界を妨げない位置に取付けてください。
- ※道路運送車両の保安基準第21条(運転者席)、細目告示第27条および別途29

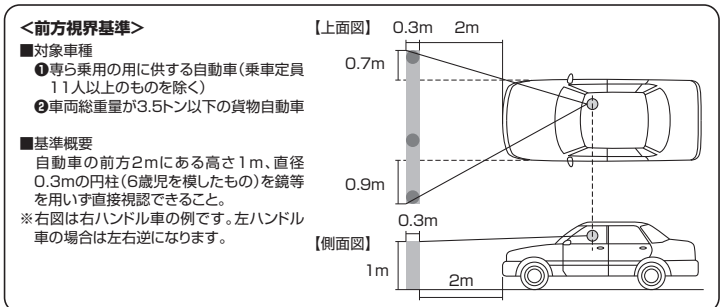

## 3. 各部の名称

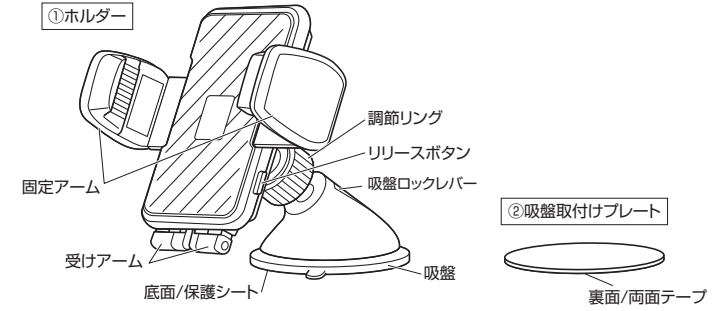

## 4. 本製品の設置方法

### ⚠️ ご注意(必ずお読みください)

- 本製品を設置する前にダッシュボードの取付け面をきれいにしてください。汚れていると吸盤の吸着力が弱くなり、落下する恐れがあります。
- ダッシュボードの材質や表面仕上げによっては、吸盤の跡が残ることがあります。あらかじめご理解の上、ご使用ください。
- 「2. 取付け位置について」を参照し、取付け位置を決めてください。
- ダッシュボードの材質が本革・スウェード・布張りなどの場合は表面仕上げを傷める場合がありますので取付けしないでください。
- 吸盤の吸着力でダッシュボードが変形する場合があります。
- 取付ける際にウインカーレバーやシフトノブ、スイッチ等の操作に影響がないかをご確認ください。またエアバグ作動時に影響のない場所に取付けてください。
- 車内の高温・低温状態が長時間続くと吸着力が低下し、脱落する恐れがあります。使用前に十分に固定されていることを必ず毎回確認してください。
- 使用後は本製品をダッシュボードから取り外してください。本製品をダッシュボードに取付けたまま放置すると、ダッシュボードが変形・変色する場合があります。ダッシュボードが変形した場合、吸盤の吸着力が弱くなり、脱落する恐れがあります。
- 取付ける車種や直射日光などの影響により、本製品の取付け部分が変色したり、日焼けによる取付け跡が残る場合があります。
- 吸盤全体がしっかりと密着していないと使用中に外れる恐れがあります。
- 吸盤を外す際は、吸盤が破損することのないよう必ず吸盤のツマミを持って取り外してください。
- ダッシュボード上の平滑で水平な場所を選んでください。
- 表面のシボ加工が粗い素材や指で押すと変形するような柔らかい素材には吸盤の吸着力が十分得られない場合があります。使用前に十分に固定されていることを毎回確認してください。

- 1 取付けるダッシュボードのホコリや汚れをきれいに拭き取ってください。
- 2 本製品をダッシュボードに乗せて、取付け位置を確認します。必要に応じてホルダーの位置・角度の調節してください。  
※詳しくは「6. 各部の調節方法」をご覧ください。

### 【横から見た図】

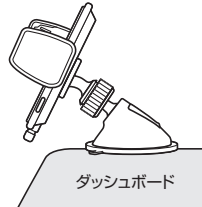

- 本製品がしっかりと取付けられるように、必ずダッシュボードの平らな面を選んでください。
- 吸盤全面が貼り付けられる位置にしてください。
- フロントガラス、側面ガラスには取付けしないでください。
- 取付け面をよく脱脂してから取付けてください。

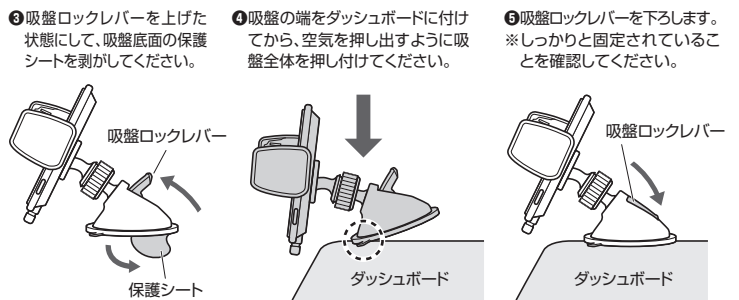

- ❗ 吸盤全体を一度に押し付けると、吸盤内に空気が入り、吸着力が弱くなる場合があります。

※以下のようなダッシュボードの場合は吸盤の吸着力が十分得られないことがありますので、付属の吸盤取付けプレートを使用してください。  
- 指で押すと変形するような柔らかい素材  
- 表面のシボ加工(しわや凸凹)が粗い素材

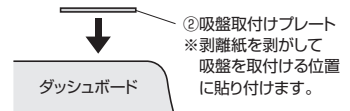

### ⚠️ 吸盤取付けプレートを貼り付ける前に

- 貼り付ける場所のホコリや汚れをきれいに拭き取ってください。
- 貼り直しはできませんので慎重に取付け位置を決めてください。
- 気温が低い(20℃以下)場合は車内をヒーターで暖めてください。
- 粘着面全体を上からしっかりと押さえて貼り付けてください。
- 全面で貼り付けられていない場合は振動などで脱落する恐れがあります。
- 貼り付けは1回のみです。貼直すと変形したり、粘着力が弱くなります。
- 吸盤取付けプレートの周囲にすき間のないように貼り付けてください。
- 貼り付け直後は粘着力が弱いので、必ず貼り付け後24時間以上経ってから吸盤を取付けてください。
- 強力な粘着テープを使用しておりますので、ダッシュボードに一度貼り付けると簡単に剥がすことができません。また、取り外す際にダッシュボードを傷める場合があります。
- ダッシュボードの材質が本革・合成皮革・スウェード・布張りなどの場合は表面仕上げを傷める場合がありますので取付けしないでください。

## 5.スマートフォンの取付け方法・取外し方法

### スマートフォンの取付け方法

#### ■縦向きに使用する場合

①リリースボタンを押して固定アームを広げてください。

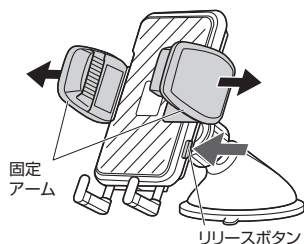

②ホルダー部分を縦向きにして受けアームを引き出してください。

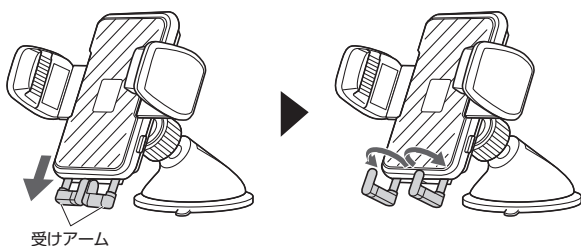

③受けアームにスマートフォンを載せ、固定アームをスマートフォンに合わせて挟み込みセットしてください。

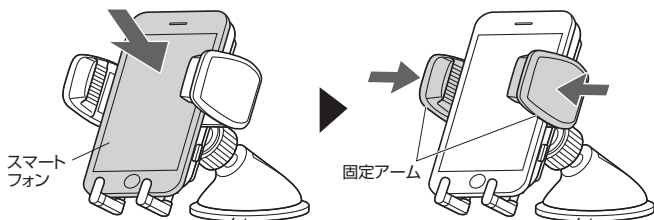

#### ■横向きに使用する場合

①ホルダー部分を横向きにしてください。※左右どちらにでも回転できます。

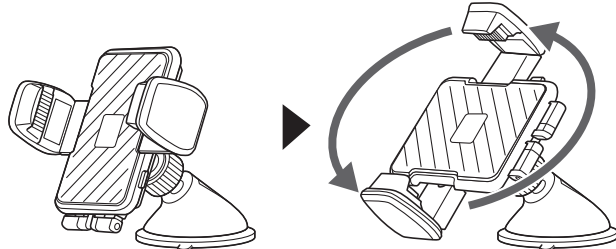

②リリースボタンを押して固定アームを広げてください。

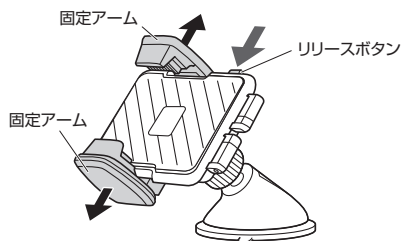

③スマートフォンをホルダーの中央に載せ、固定アームをスマートフォンに合わせて挟み込みセットしてください。

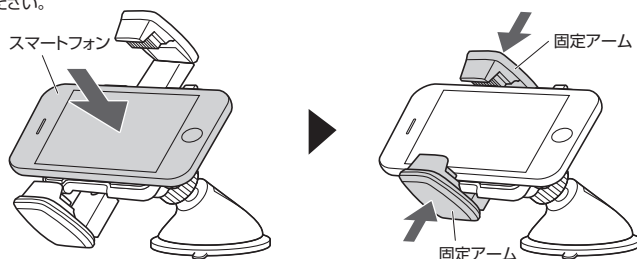

#### ■手帳型ケースの場合

厚みのある手帳型ケースをご使用の場合、受けアームはケースの間に入れる、または収納したままご使用ください。

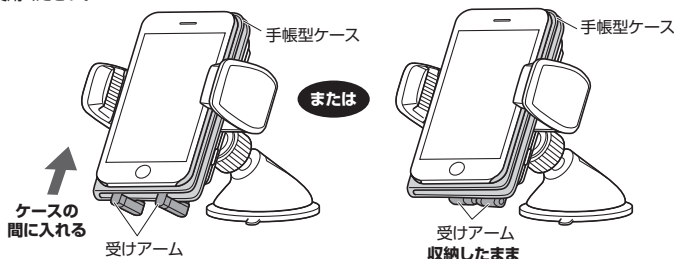

- スマートフォンをしっかり手で持って取付け・取外しをしてください。
- スマートフォンを取付ける際にホルダーが動く場合は調節リングを締め付けて固定してから調節してください。
- スマートフォンを取付け、受けアームを使用せず固定アームのみでも可能ですが、スマートフォンがずれないようにしっかりと固定されているか使用前に必ず確認してください。
- 運転前に本製品および取付けたスマートフォンがしっかりと吸着・固定されているかを毎回必ず確認してください。
- 運転後は取付けた機器を必ず取外してください。

### スマートフォンの取外し方法

リリースボタンを押して固定アームを広げ、スマートフォンを取外してください。

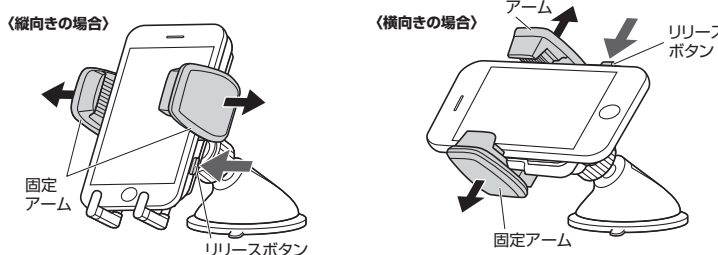

## 6.各部の調整方法

ホルダーは任意の角度に調節することができ、取付けるスマートフォンの大きさに合わせて固定アーム・受けアームを調節することができます。

### ホルダーのスイング調節

ホルダー背面にある調節リングをゆるめて調節してください。

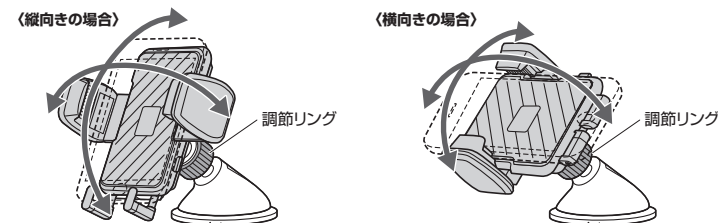

- 角度の調節は本製品を手で押さえずながらゆっくり行ってください。
- 調節後は、調節リングはしっかり締め付けて固定してください。

### 固定アームの前後調節

取付けるスマートフォンの厚みに合わせて固定アームを前後にスライドさせて調節してください。

#### 【横から見た図】

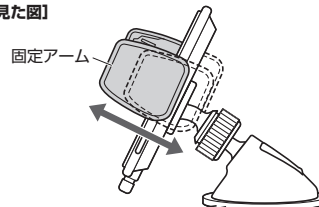

### 受けアームの幅調節

取付けるスマートフォンの大きさに合わせて受けアームの先端を引き伸ばして調節してください。

#### 【横から見た図】

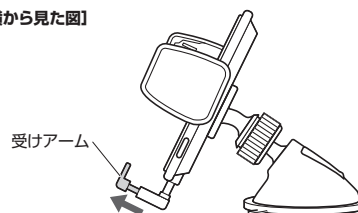

本取扱説明書の内容は、予告なしに変更になる場合があります。

サンワサプライ株式会社

ver.1.1

サンワダイレクト / 〒700-0825 岡山県岡山市北区田町1-10-1 TEL.086-223-5680 FAX.086-235-2381 CC/AD/KSDaNo