

この度は、弊社製品をお買求めいただきましてありがとうございました。
本製品は組立式になっておりますので、下記の要領で組立ててください。
パッキングケースの中には、下記の部品が入っています。

**組立説明書は組立て後も
大切に保管してください。**

この製品を第三者に貸し出すときは、この説明書も共に
貸し出し、よく読んでから使用するようご指導ください。

完成図

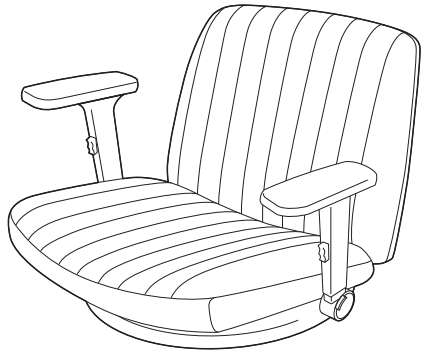

組立部品

※部品の欠品や破損があった場合は、品番 (150-SNCH71BGなど) と
下記の部品番号 (①~⑧) と部品名 (座面など) をお知らせください。

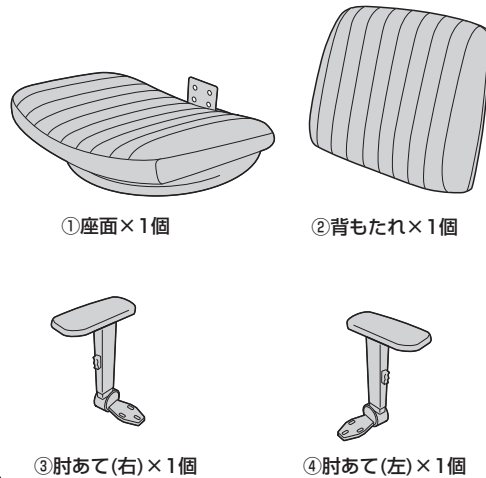

使用ボルト類

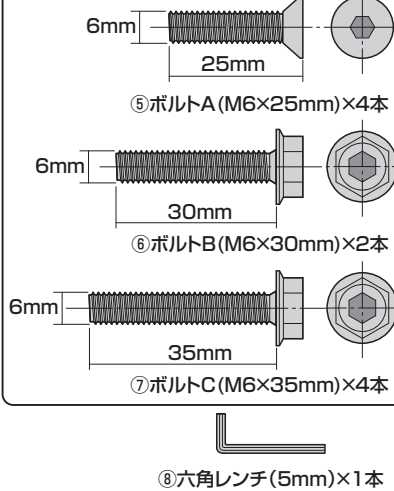

チェアの品質表示

構造部材:座部・背もたれ部/合板 肘当て部/PP, PU
台座/スチール

張り材:座部・背もたれ部/布 (ポリエステル)

クッション材:ウレタンフォーム

<使用上の注意>

- 直射日光の当たる場所や高温、湿気及び乾燥の著しい場所を避けてください。
 - 滑りやすい床面で使用しないでください。
 - 用途以外で使用しないでください。
 - 2ヶ月毎を目安に、ボルトやネジを定期的に締め直してください。
 - ボルトやネジがゆるんだ状態では使用しないでください。
 - 座面や肘あてに登らないでください。転倒の原因になります。
 - 可動部に手足などを挟まないように注意してください。
 - 著しい汚れを落とす場合は、薄めた中性洗剤を使用してください。
 - 座面や背もたれ、肘あてなどに勢いよく座らないでください。勢いよく座ると座面に体重の3~4倍の荷重がかかり、チェアが破壊される恐れがあります。
 - 同時に2人以上で腰掛けしないでください。
 - 各調整ボルト、ネジ、ビスなどを含むパーツ類が1つでも紛失、破損、消耗した場合は、純正部品による修理が完了するまで使用しないでください。
- ※以上の注意に従ってご使用いただかない場合、大きな事故につながる危険がありますので、必ず守ってください。

<組立てに必要な人数>
大人1人以上

<用意していただくもの>
・手袋 (ケガ等を防ぐために着用をおすすめします)

手順 1

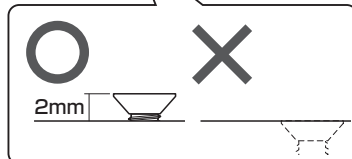
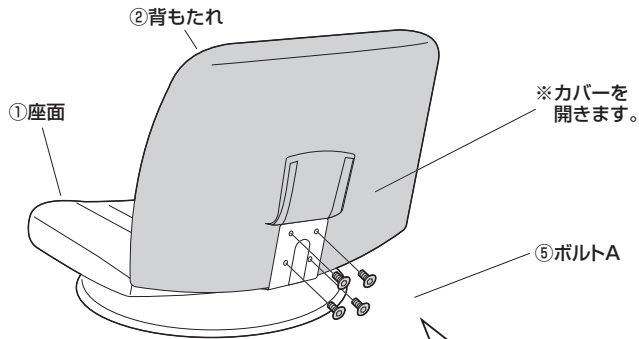
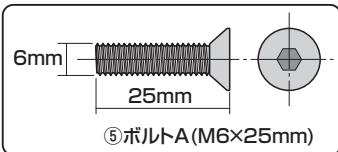

手順 2

全てのボルト類を
締め付けます。

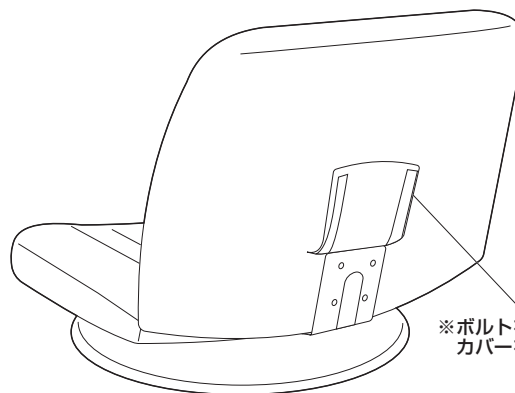
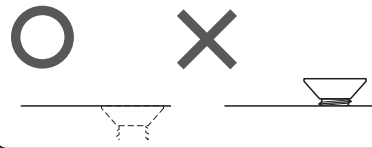

※ボルトを締めた後
カバーを閉じてください。

手順 3

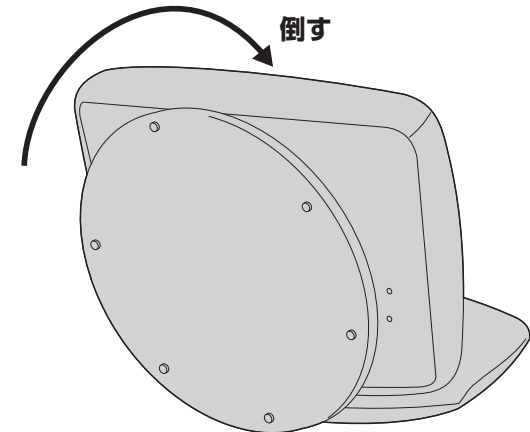

手順 4

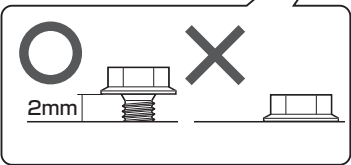
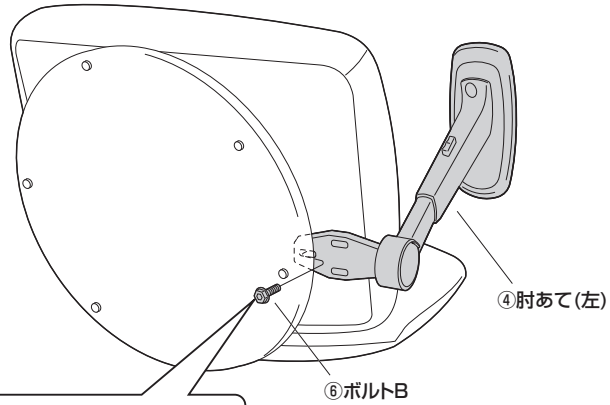
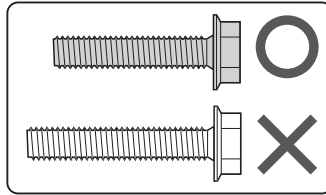
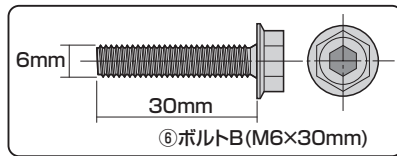

手順 5

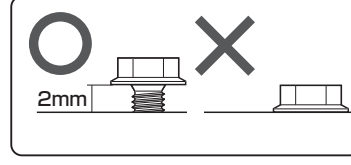
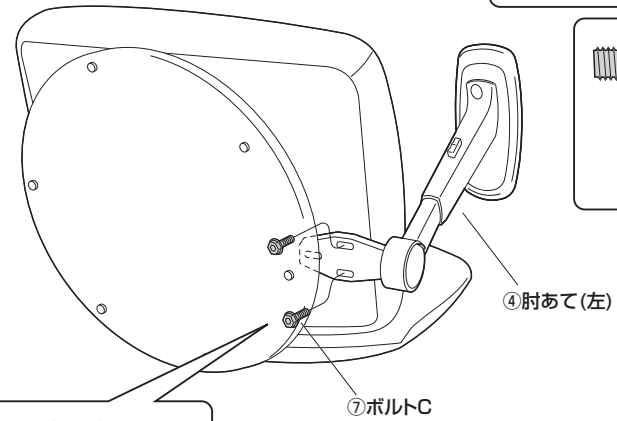
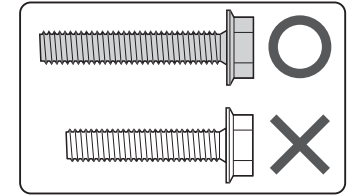
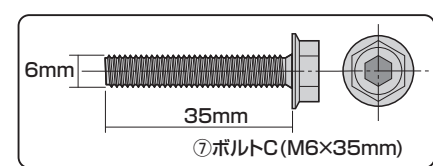

手順 6

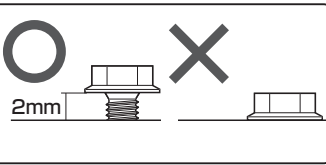
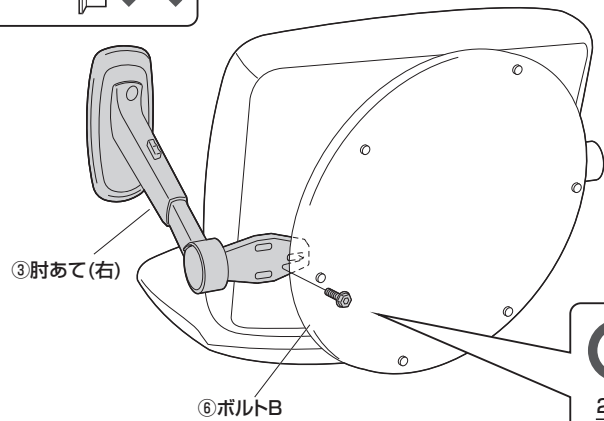
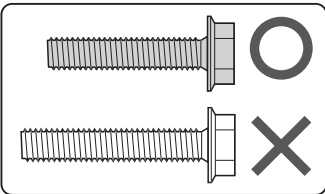
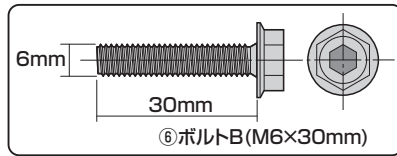

手順 7

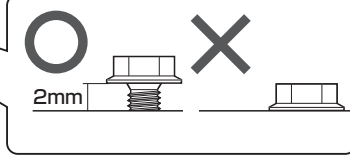
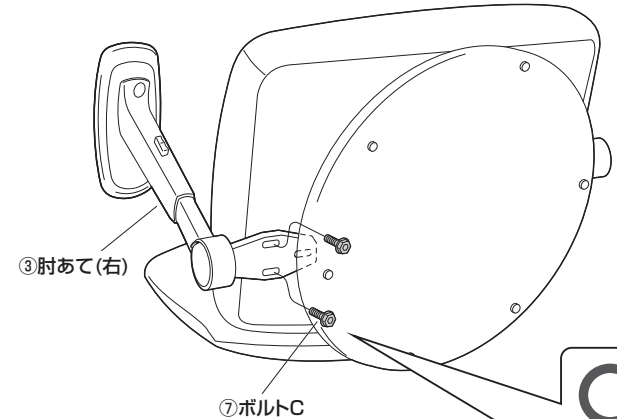
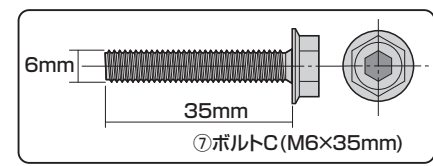

手順 8

全てのボルト類を締め付けます。

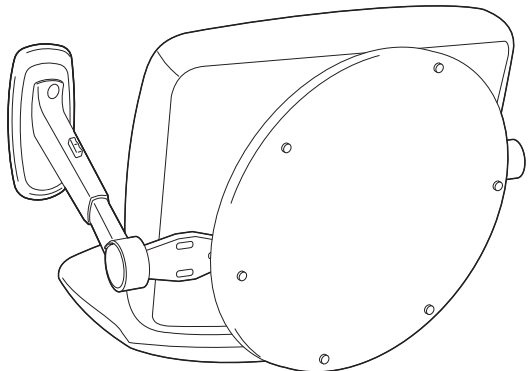

手順 9

▲注意▲

最後にゆるみやガタつきがないか確認してください。

起こす

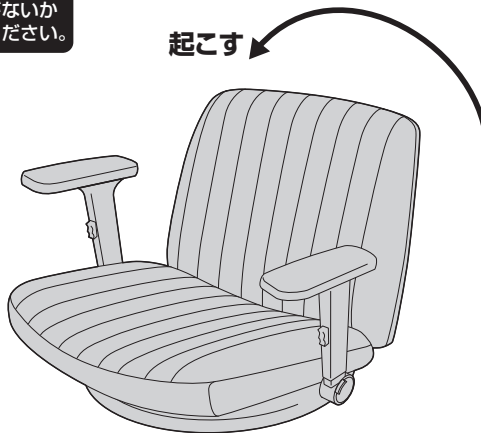

肘あての高さの調節方法

肘あて
※高さは7段階で調節
できます。

高さ調節ボタン

押す

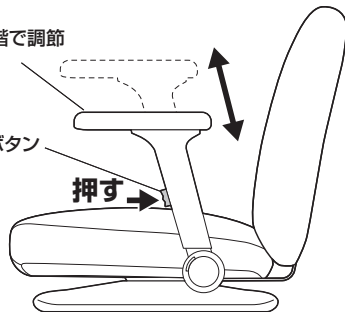

肘あて位置の調節方法

肘あて
※前後の位置は7段階で調節
できます。

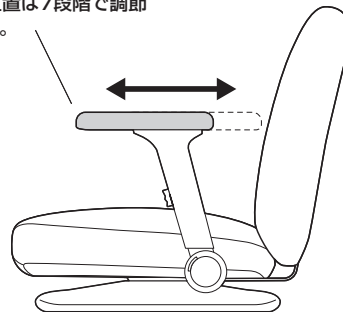

肘あての収納方法

肘あて

押す

ロックボタン

