

この度は、弊社製品をお買求めいただきましてありがとうございました。
このデスクは組立式になっておりますので、下記の要領で組立ててください。
パッキングケースの中には、下記の部品が入っています。

**組立説明書は組立て後も
大切に保管してください。**

この製品を第三者に貸し出すときは、この説明書も共に
貸し出し、よく読んでから使用するようご指導ください。

★用意していただくもの・・・
手袋（組立て時のケガ等を防ぐために必ず着用してください）
マイナスドライバー

※このL字型デスクは組立て方法によって下図の様に2通りの使い方ができます。
用途に合わせて組立ててください。

※引き出しを左側、右側のどちらにするかによって、組立て手順⑳以降が異なります。
※組立て手順 ①～㉓は共通です。

完成図

A 引き出しを左側にする場合

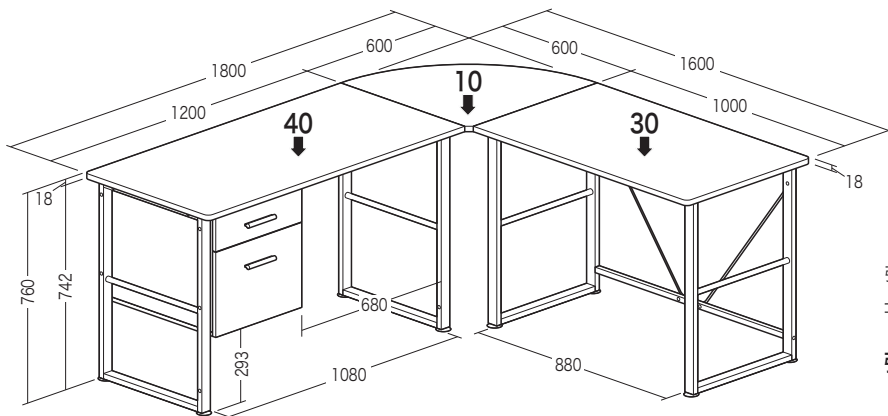

引き出し有効内寸
上段：W310×D380×H90
下段：W310×D390×H250
引き出し耐荷重 各8kg

B 引き出しを右側にする場合

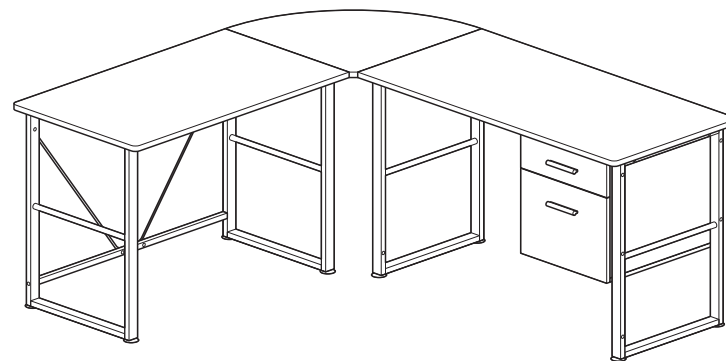

組立て部品

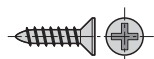

木ネジA×22本 (3×15mm)



ピンB×12本

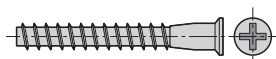

木ネジC×4本 (5×40mm)



ボルトD×4本 (4×20mm)

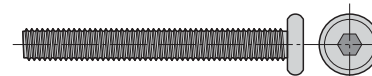

ボルトE×10本 (6×50mm)

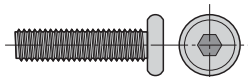

ボルトF×4本 (6×25mm)

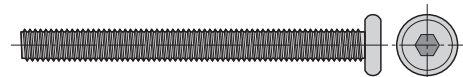

ボルトG×2本 (6×65mm)

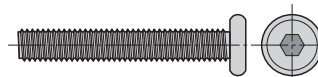

ボルトH×2本 (6×40mm)

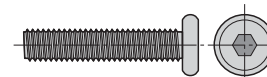

ボルトI×11本 (6×30mm)

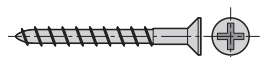

木ネジJ×8本 (4×30mm)

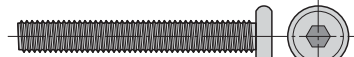

ボルトK×2本 (6×45mm)

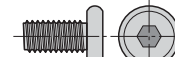

ボルトL×8本 (6×12mm)



ナットM×2個

組立て部品

※各部品には①～⑫シールが貼ってあります。

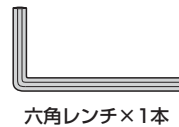
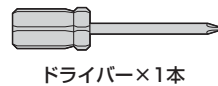
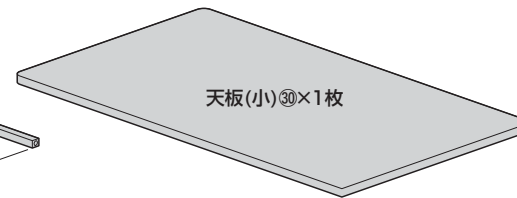
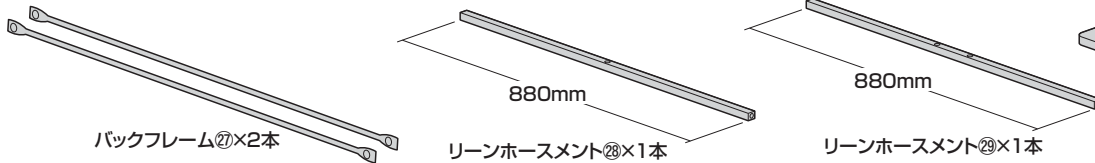
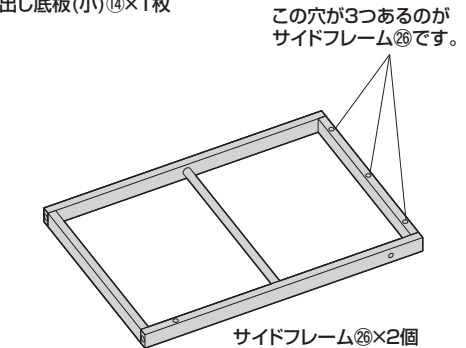
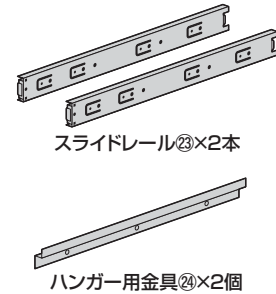
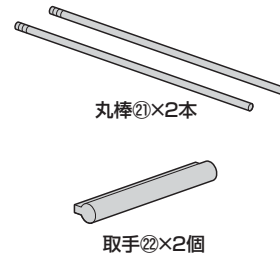
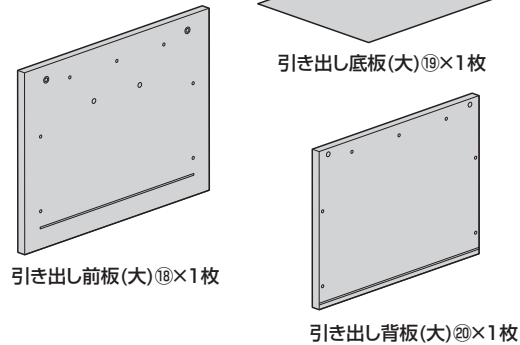
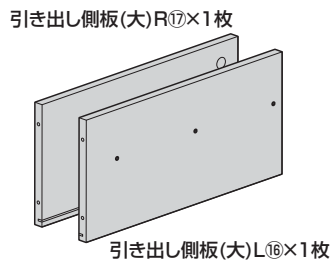
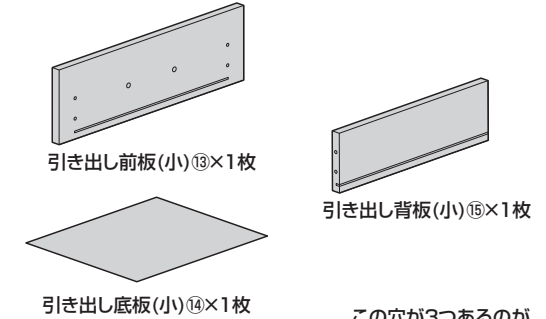
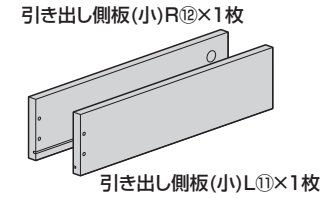
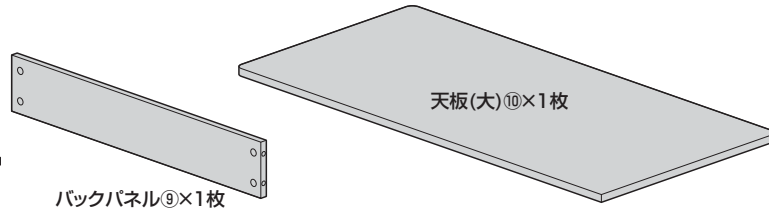
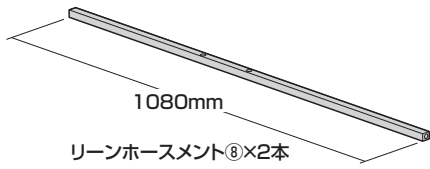
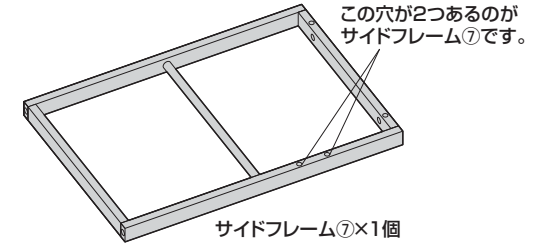
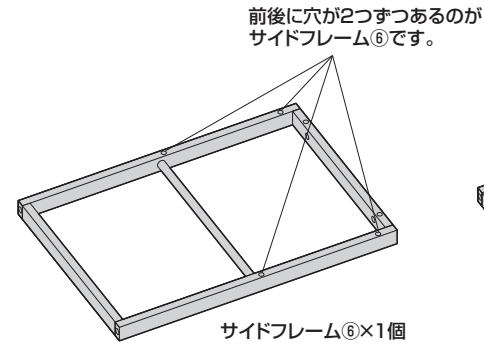
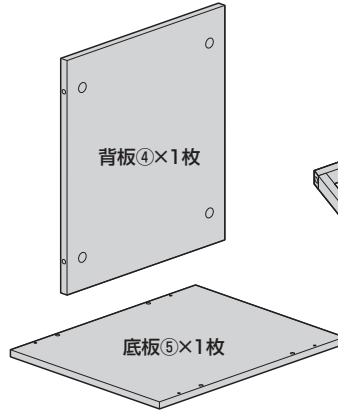
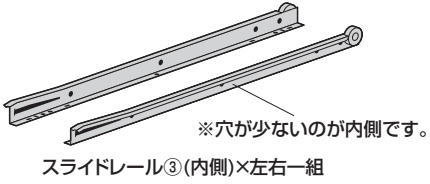
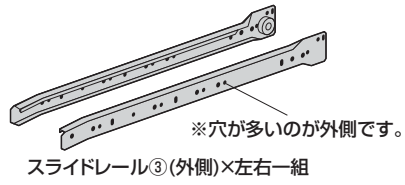
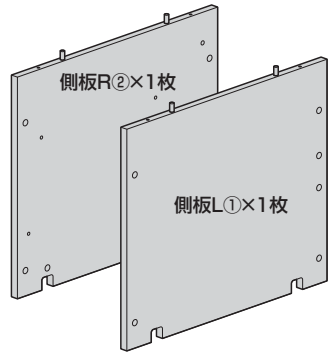

1 引き出し前板(13・18)にピン(8)を取付けます。

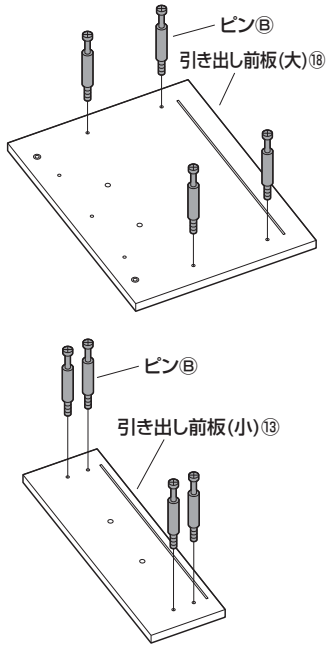

2 引き出し前板(大) (18)、引き出し背板(大) (20) にハンガー用金具(24)を取付けます。

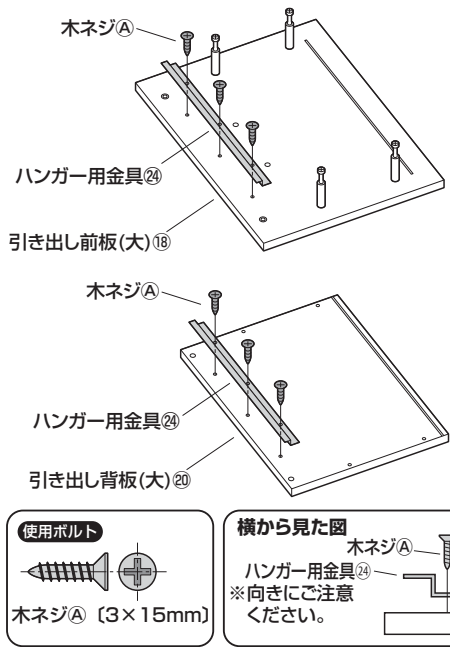

3 引き出し側板(11・12・16・17)の締め付け円盤の向きを調節します。

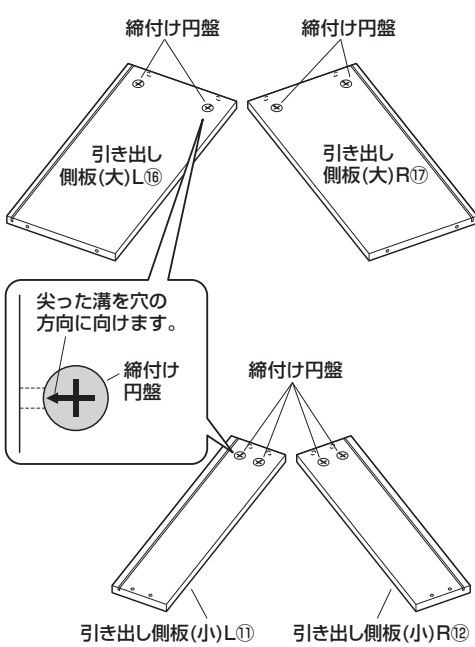

4 引き出し前板(13・18)に引き出し側板(11・12・16・17)を取付けます。

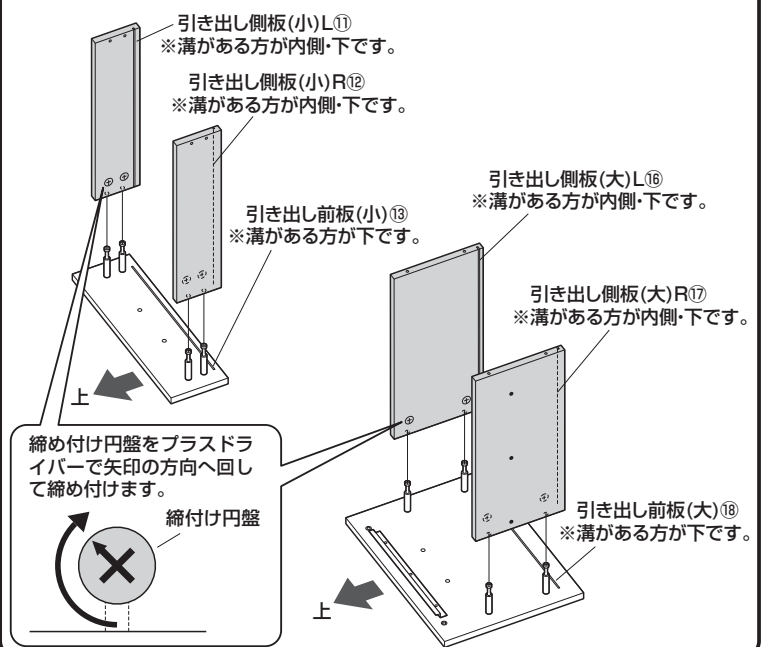

5 引き出し側板に引き出し底板(14・19)を差し込みます。

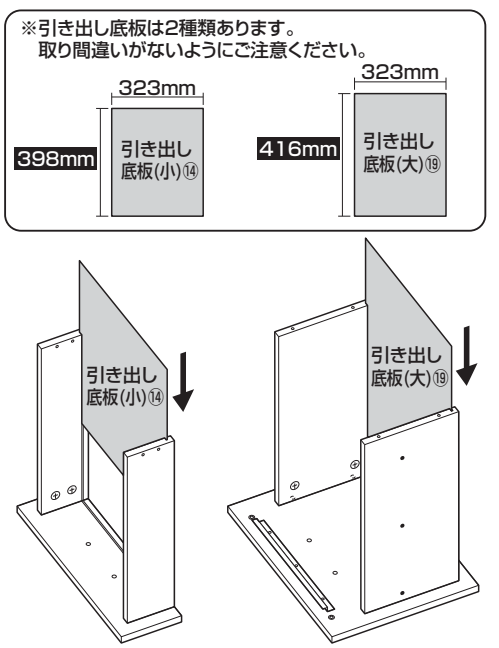

6 引き出し背板(15・20)を取付けます。

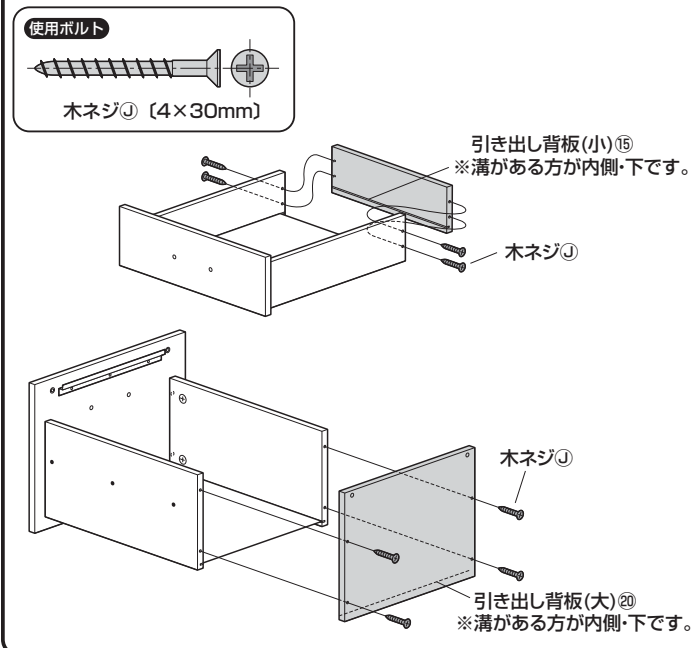

7 引き出し前板に取手(22)を取付けます。

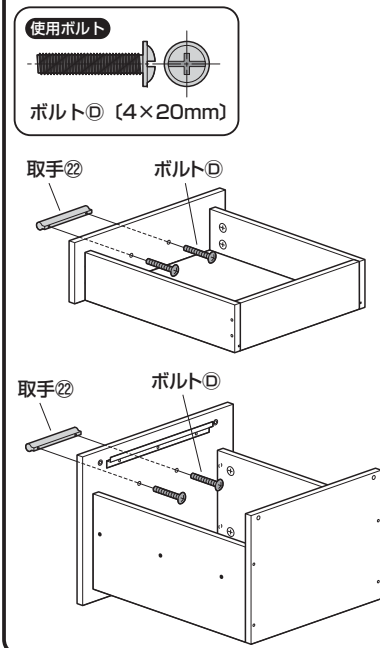

8 引き出し前板(大)に丸棒(21)を取付けます。

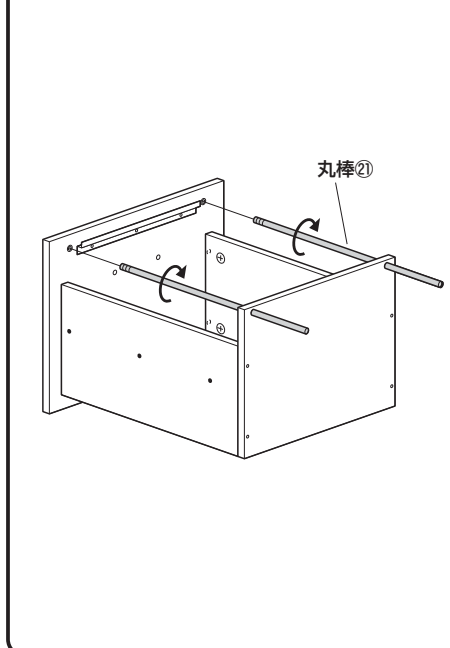

9 スライドレール⑳の内側を取外します。

注意 ※レールにはグリスが付いています。服などが汚れないようにご注意ください。

①スライドレール⑳を最後まで引き出します。

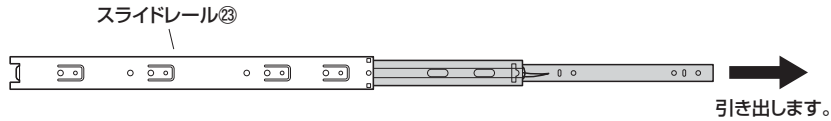

②ストッパーを解除しながら取外します。

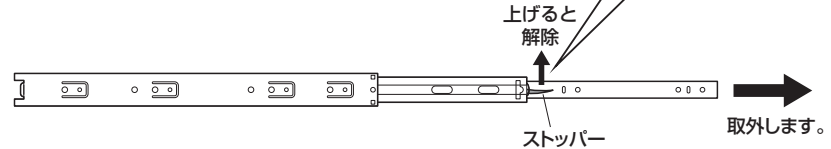
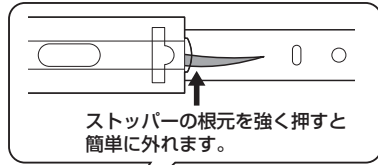

※もう1本のスライドレール⑳も同様に内側を取外します。

10 引き出し側板(大)㉑にスライドレール⑳(内側)を取付けます。



注意 ※レールにはグリスが付いています。服などが汚れないようにご注意ください。

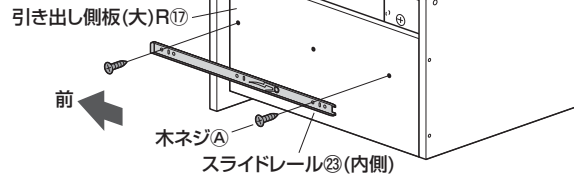

※同様に反対側にもスライドレール⑳(内側)を取付けます。



11 引き出し側板(小)㉒にスライドレール⑳を取付けます。

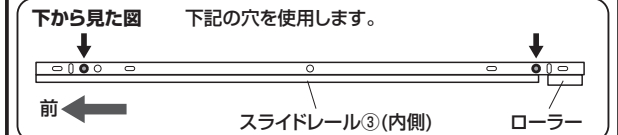
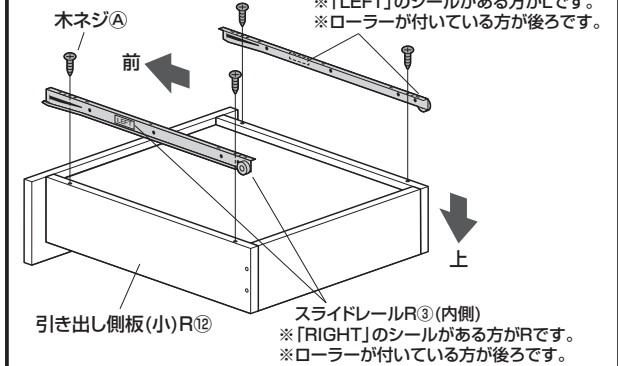
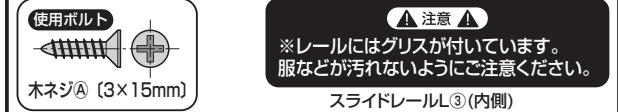

12 側板①②にピン㉓を取付け、丸ナットの向きを調整します。

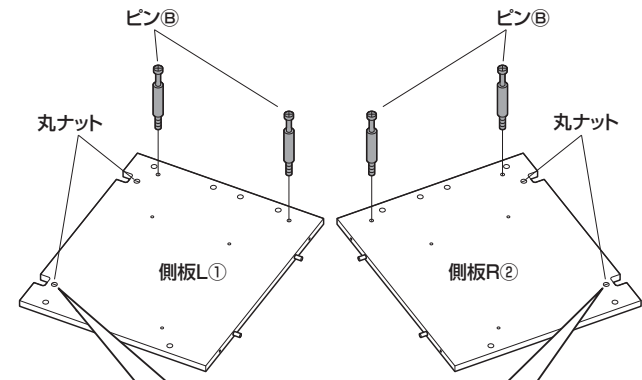

側面の穴に丸ナットの溝を合わせます。

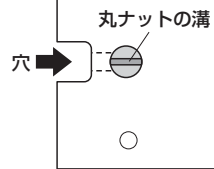

13 スライドレール⑳(外側)を引き出した状態で側板①②を取付けます。

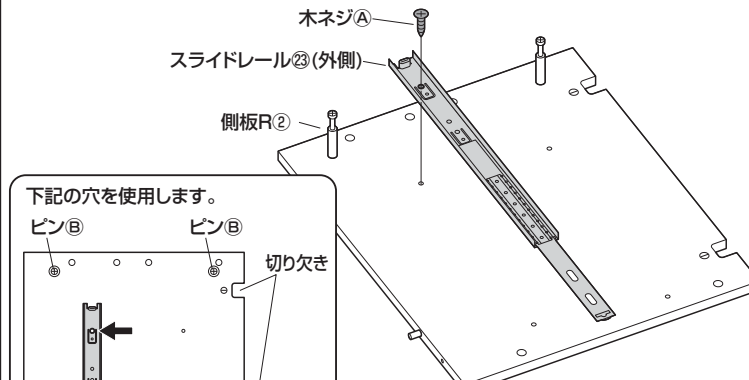

注意 ※レールにはグリスが付いています。服などが汚れないようにご注意ください。

※側板L①にも同様にスライドレール⑳(外側)を取付けます。

14 スライドレール⑳(外側)を収納した状態でさらにネジ止めします。

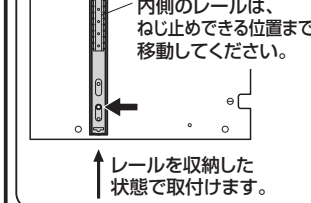
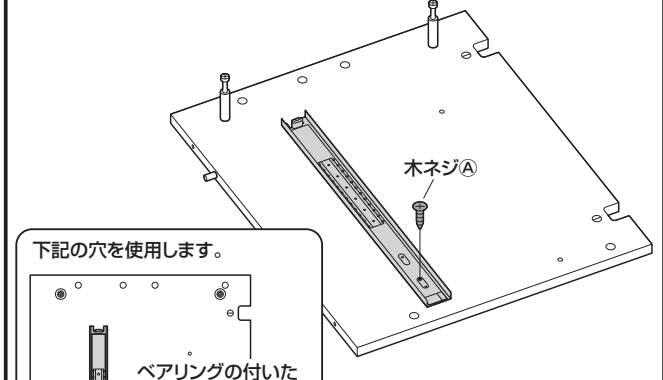

注意 ※レールにはグリスが付いています。服などが汚れないようにご注意ください。

※側板L①にも同様にスライドレール⑳(外側)をネジ止めします。

15 側板①②にスライドレール③を取付けます。

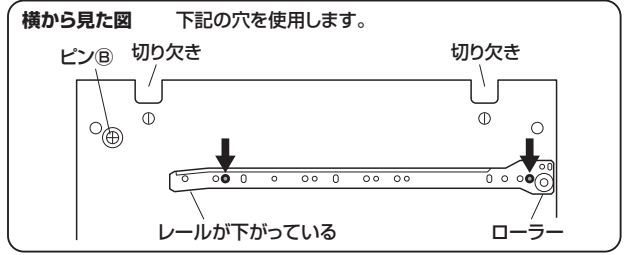
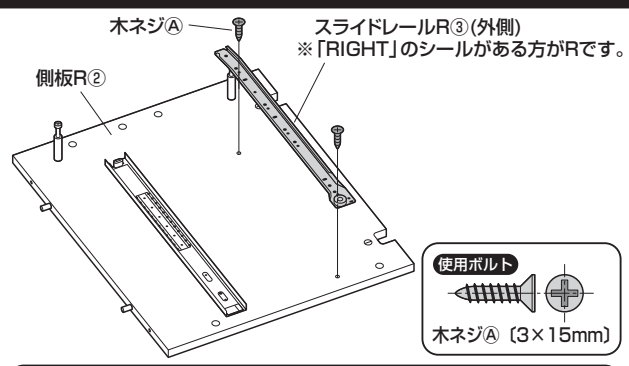

16 背板④の締付け円盤、バックパネル⑨の丸ナットの向きを調節します。

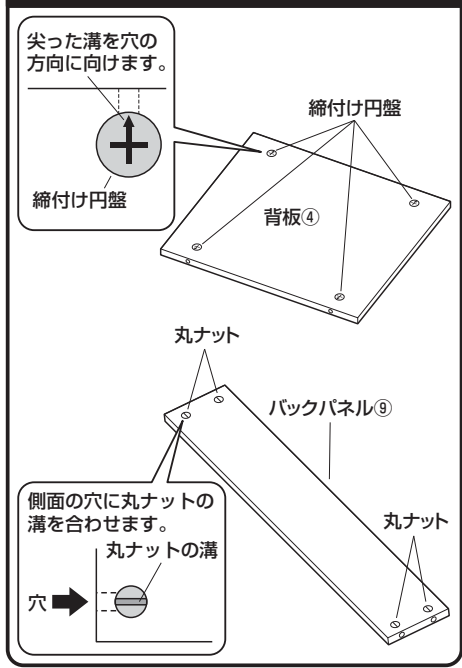

17 背板④に側板①②を取付けます。

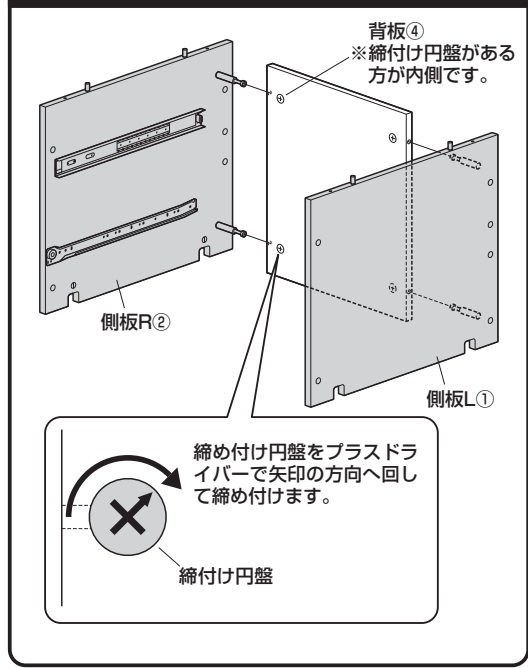

18 組み立てた側板、背板に底板⑤を取付けます。

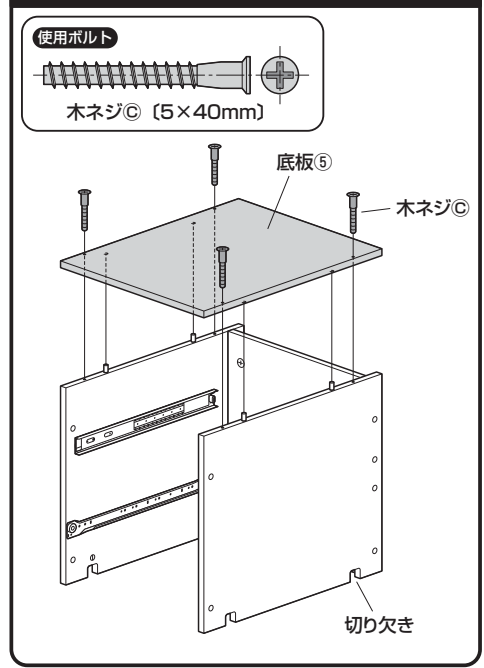

19 サイドフレーム⑥⑦②⑥にアジャスターを取付けます。

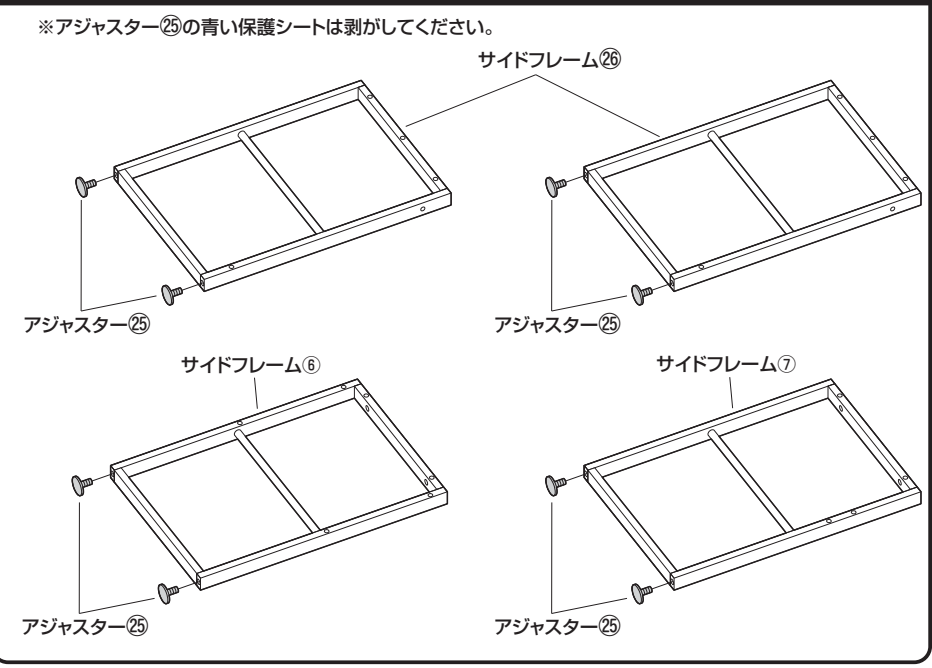

20 サイドフレーム②⑥にリーンホースメント②⑨を取付けます。

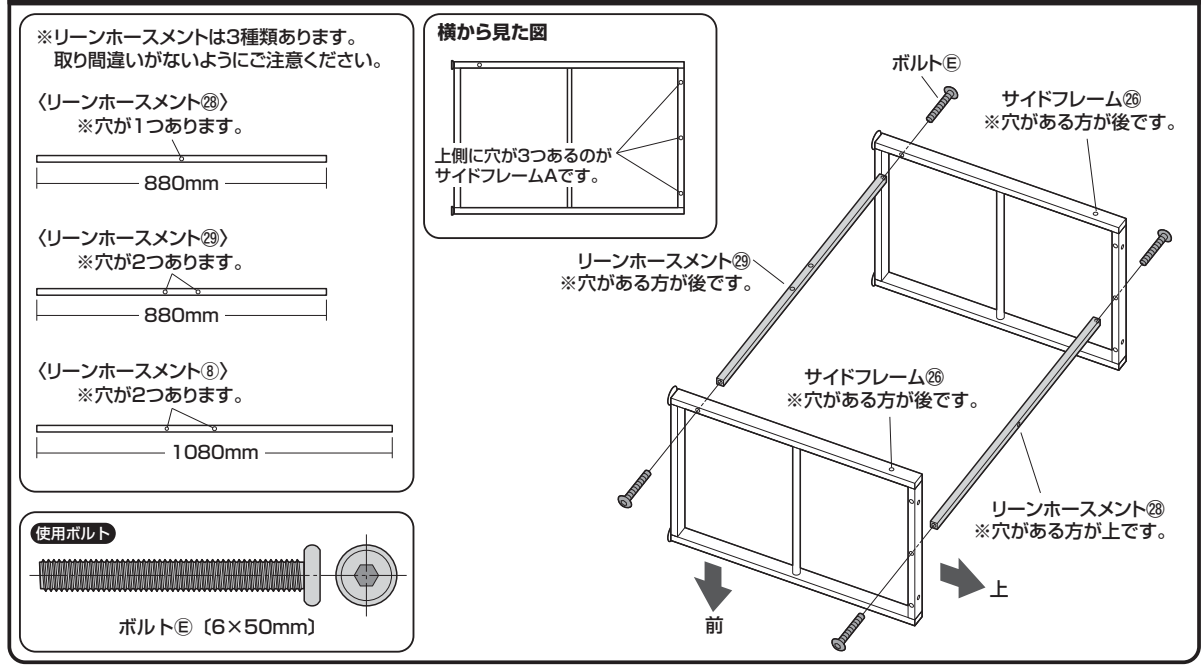

21 バックフレーム⑳を取付けます。

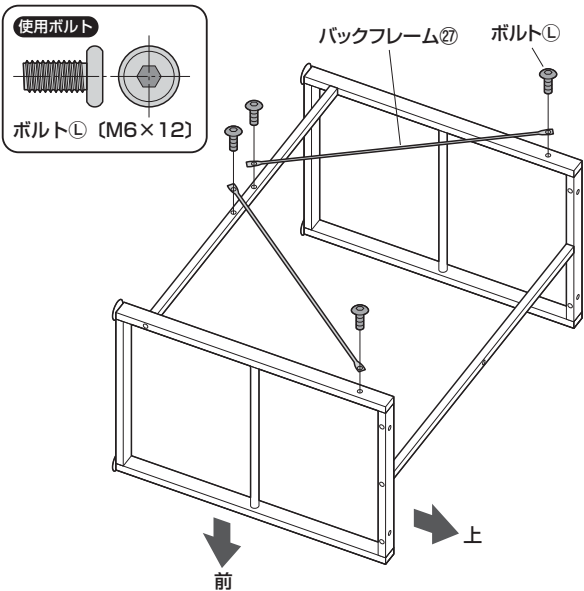

22 サイドフレーム⑥にリーンホースメント⑧を取付けます。

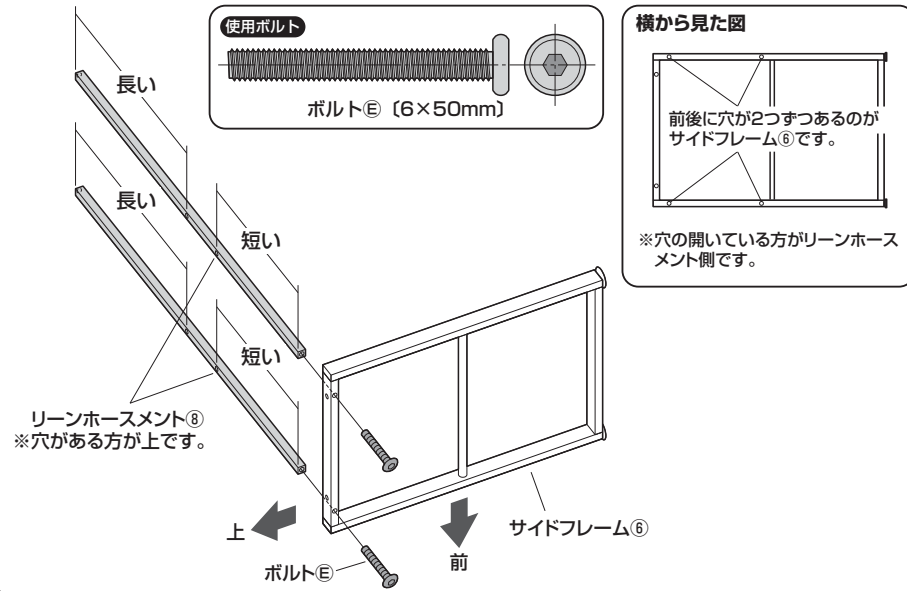

23 引き出しを左右どちらにするか
決めます。

A 引き出しを左側にする場合

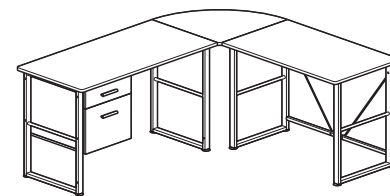

B 引き出しを右側にする場合

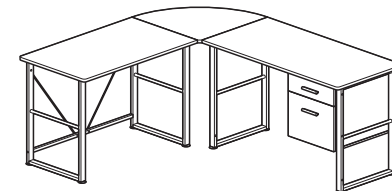

A 引き出しを左側にする組立て方法

24 サイドフレーム㉔にL型金具㉕を取付けます。

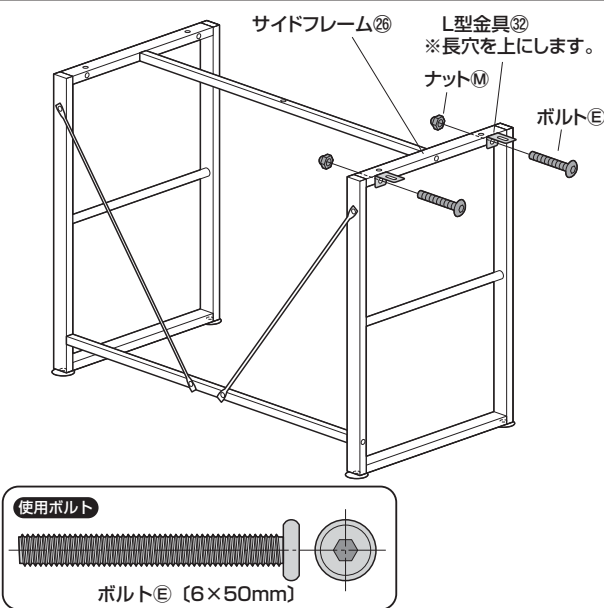

25 天板(小)㉘を取付けます。

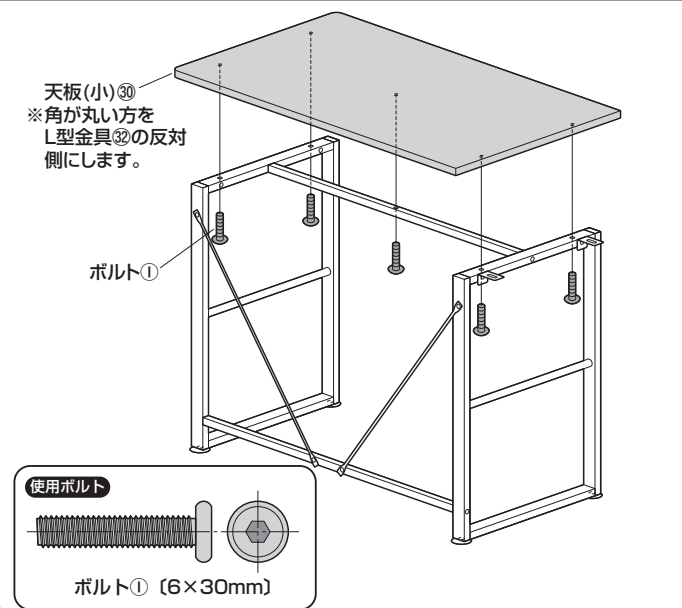

26 サイドフレーム⑥に側板㉑を取付けます。

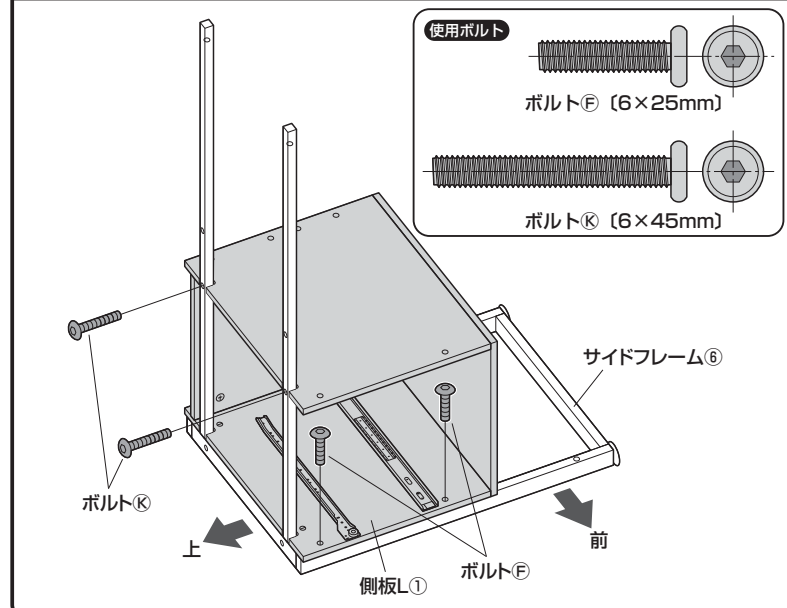

A 引き出しを左側にする組立て方法(続き)

27 側板R②にバックパネル⑨を取付けます。

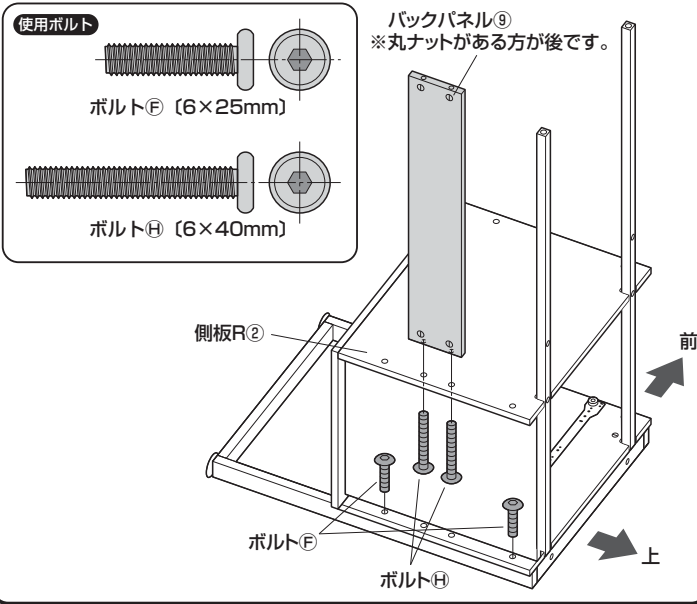

28 サイドフレーム⑦とL型金具⑳を取付けます。

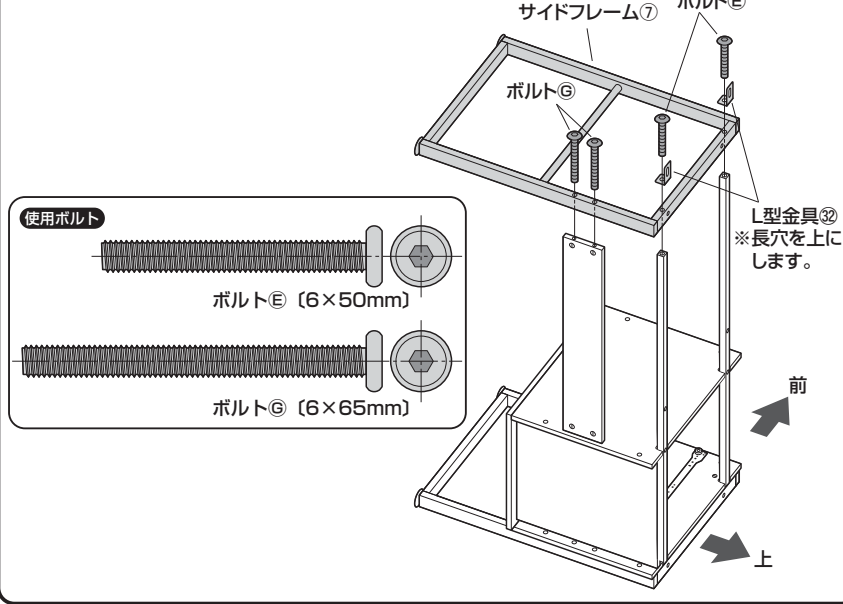

29 天板(大)⑩を取付けます。

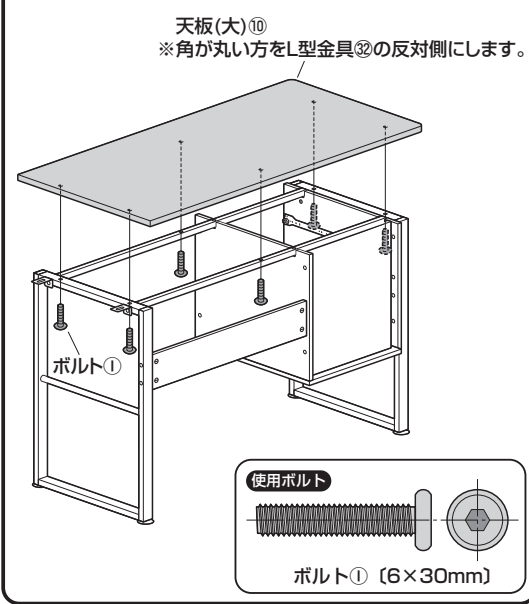

30 コーナー天板⑪を取付けます。

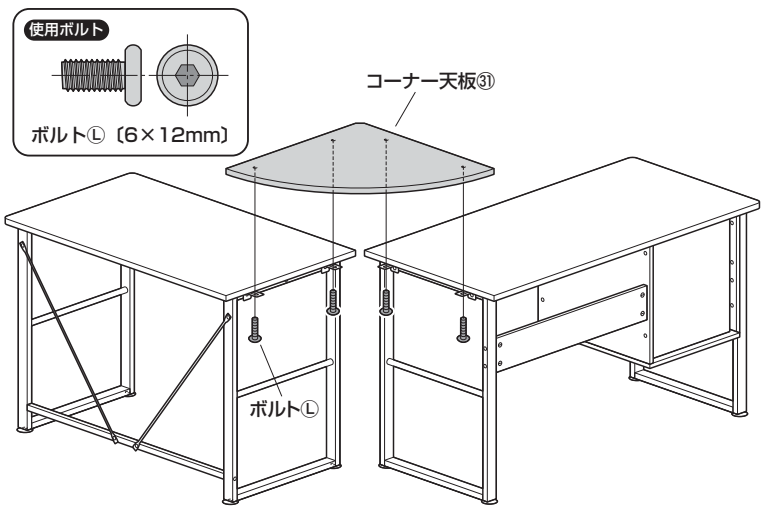

31 組み立てた引き出しを取付けて完成です。

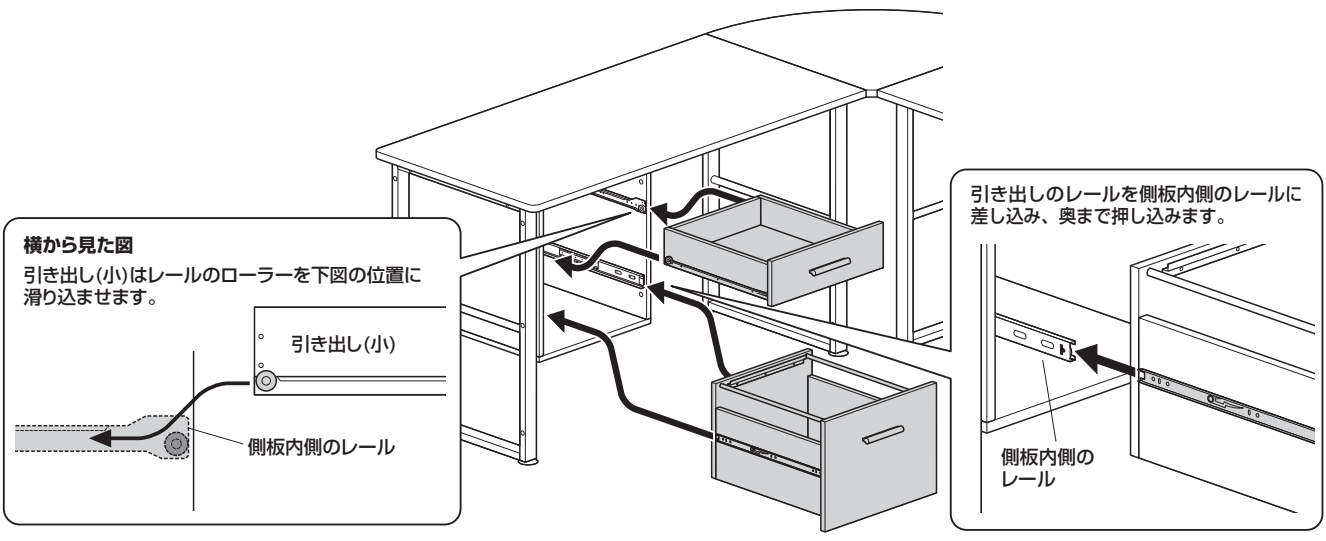

B 引き出しを右側にする組立て方法

24 サイドフレーム②⑥にL型金具⑳を取付けます。

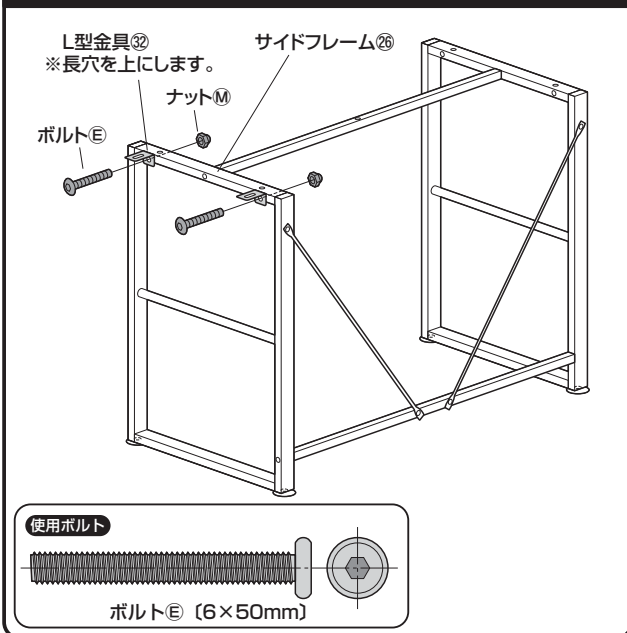

25 天板(小)⑳を取付けます。

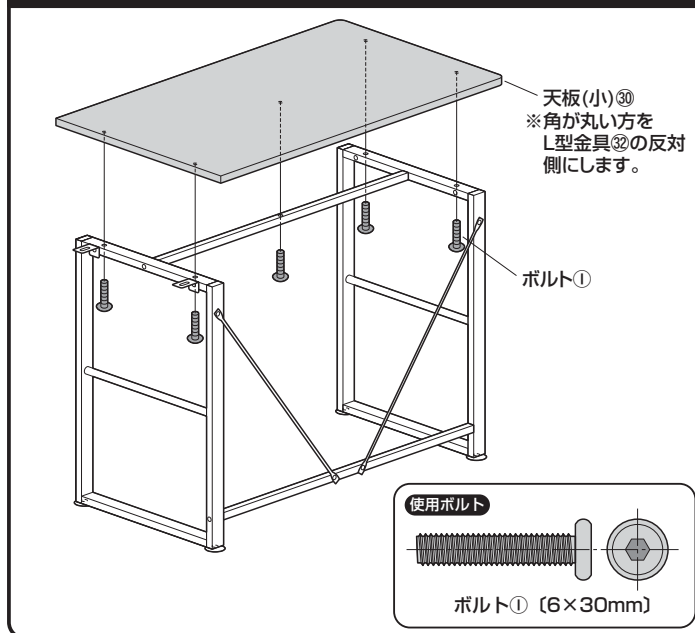

26 サイドフレーム⑥に側板R②を取付けます。

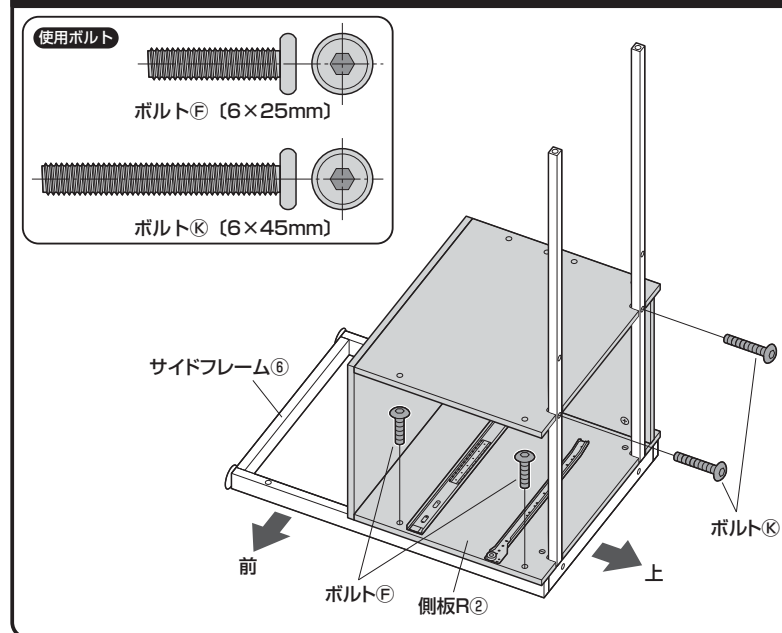

27 側板L①にバックパネル⑨を取付けます。

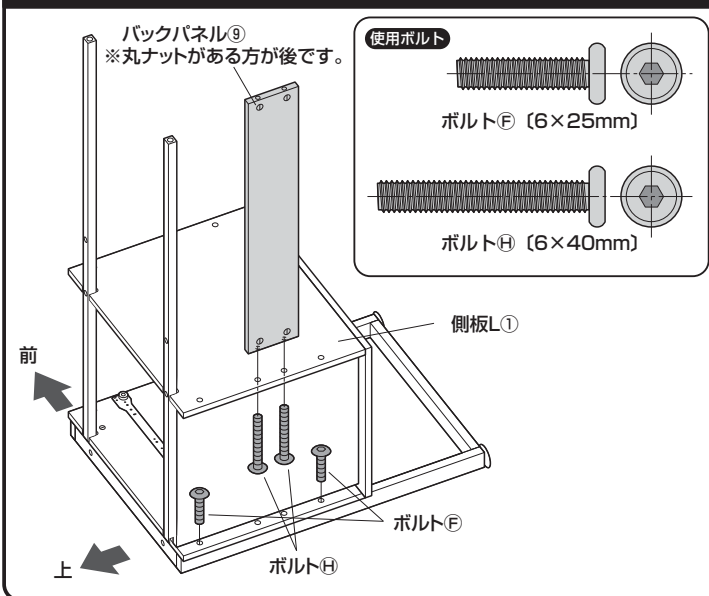

28 サイドフレーム⑦とL型金具⑳を取付けます。

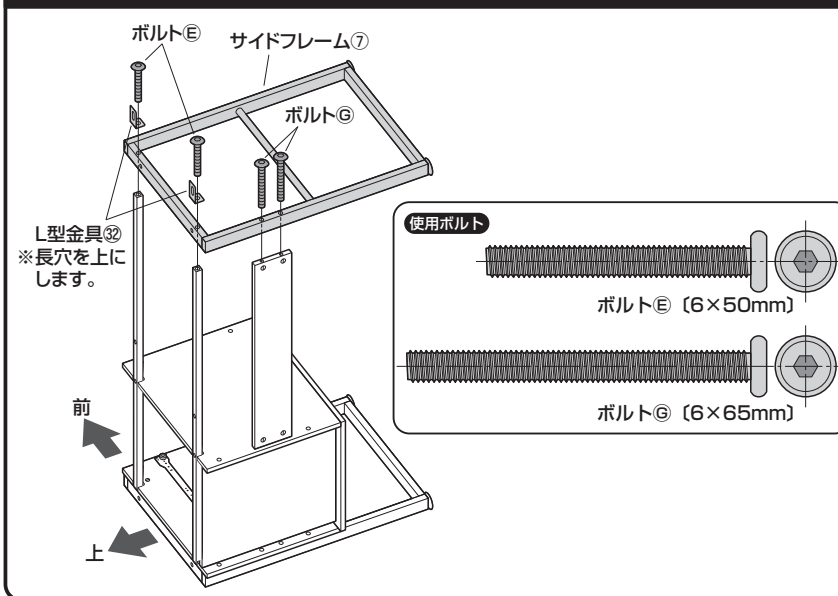

29 天板(大)⑩を取付けます。

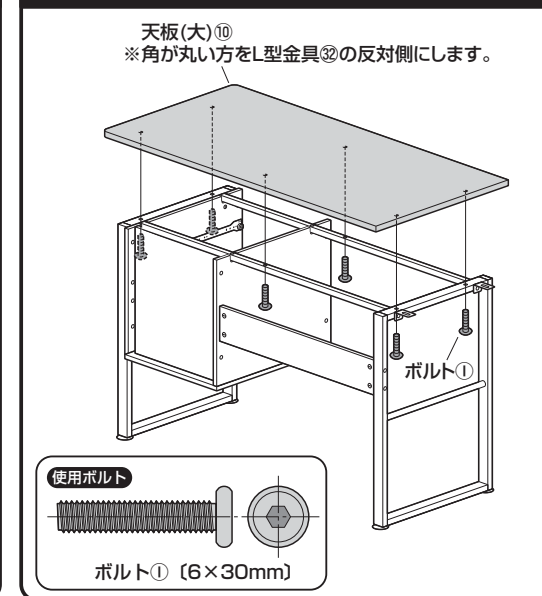

B 引き出しを右側にする組立て方法(続き)

30 コーナー天板③を取付けます。

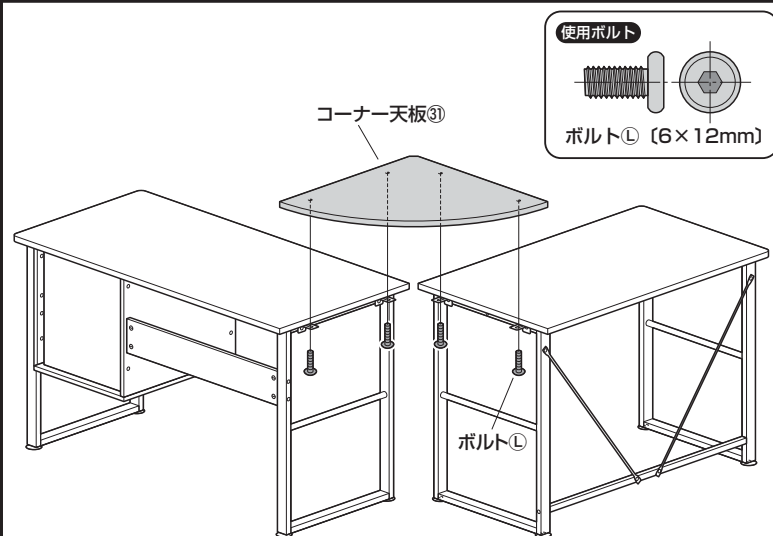

31 組み立てた引き出しを取付けて完成です。

