

WLC-STN11シリーズ

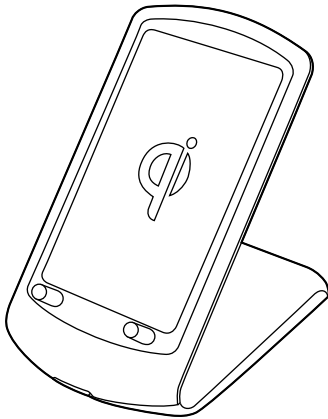

最初にご確認ください	● 充電スタンド本体	1台
	● 専用ACアダプタ	1台
	● 取扱説明書	1部

本取扱説明書の内容は、予告なしに変更になる場合があります。最新の情報は、弊社WEB (<http://www.sanwa.co.jp/>) をご覧ください。

デザイン及び仕様については改良のため予告なしに変更することがございます。本書に記載の社名及び製品名は各社の商標又は登録商標です。

サンワサプライ株式会社

目次

- はじめに
- 安全にご使用いただくために
- 対応機器
- 特長
- 各部の名称とはたらき
- 本体の準備
- 充電をする
- 「故障かな…」と思ったら
- 仕様

1.はじめに

この度は、ワイヤレス充電スタンド(以降「本製品」といいます)をお買い上げいただき、誠にありがとうございます。本製品をご使用前にこの取扱説明書をよくお読みください。また、お手元に置き、いつでも確認できるようにしておいてください。

2.安全にご使用いただくために

この取扱説明書の表示では、製品を安全に正しくお使いいただき、あなたや他の人々への危害や財産への損害を未然に防止するために、様々な表示をしています。その表示と意味は次のようになっています。内容をよく理解してから、本文をお読みください。

	警告	内容を無視して誤った使い方をすると、人が死亡または重傷を負う可能性がある内容を示しています。
	注意	内容を無視して誤った使い方をすると、人が傷害を負う可能性または財産に損害が発生する可能性がある内容を示しています。
	禁止	行ってはいけない「禁止」行為の内容を示しています。
	指示	「指示」に従って実行しなければならない内容を示しています。

警告

- 水にぬらさない。
風呂場、台所、海岸、水辺、屋外では使用しないでください。また加湿器を過度に効かせた部屋や、雨・雪・水がかかる場所での使用は特にご注意ください。火災・感電などの原因になるおそれがあります。
- 分解・修理・改造は絶対にしない。
火災や感電、またはけがをするおそれがあります。修理や改造、分解に起因する物的損害について、弊社は一切責任を負いません。また、修理や改造、分解に起因する故障に対する修理は保証期間内であっても有料になります。修理は販売店または弊社営業所にご依頼ください。
- 異常時は電源プラグをコンセントから抜いてください。
煙が出た場合、変なにおいや音がする場合、水や異物が内部に入った場合、本製品を落下させた場合はすぐに電源スイッチを切り電源プラグをコンセントから抜いてください。そのまま使用すると火災・感電などの原因になるおそれがあります。
- 濡れた手で電源プラグを抜き差ししない。
感電の原因になるおそれがあります。
- いたんだ電源コードは使用しない。
電源コードを傷つけたり、加工したり、ねじったり、束ねたりしないでください。また重いものをのせたり、本体の下敷きにならないようにしてください。芯線が露出したり断線した場合は、必ず新品のACアダプタに交換してください。そのまま使用すると火災・感電などの原因になるおそれがあります。
- 指定された電源電圧以外の電圧で使用しない。
本製品ACアダプタの指定電圧は交流100～240ボルトです。船舶などの直流(DC)電源には接続しないでください。火災・感電の原因となります。
- 電源コードを引っ張らない。
コードが傷つき、火災・感電の原因となる場合があります。引き抜く場合にはプラグ部分を持って行ってください。
- 電源プラグは目に見える位置で、手が届きやすいコンセントに差し込む。
万一の際、すぐに電源プラグを引き抜けるようにしてください。
- 電源プラグにホコリがつかないようにしてください。
電気の火花がホコリに引火し、火災の原因になるおそれがあります。定期的にゴミやホコリを取り除いてください。
- 電源プラグは根元まで確実に差し込んでください。
差し込みが不十分のまま使用すると、感電やホコリの堆積による火災の原因となるおそれがあります。

警告

誤った方法で設置・使用しない。
●本製品をさかさまにしたり、風通しの悪い場所で使用したりしないでください。
●通気性の悪い場所に押し込まないでください。

本製品の上にものを置かない。
本製品の上に液体が入った容器、および小さな貴金属やプラスチック、木片などを置かないでください。水や異物の混入は火災・感電の原因になるほか、接触面の外装が破損するおそれがあります。

本製品と充電する機器の間に金属片をはさまない。
本製品と充電する機器との間にクリップや硬貨などの金属片をはさまないでください。金属片が発熱しやけどをおこしたり本体が変形するおそれがあります。

本製品の上に規格準拠機器以外のものを置かない。
本製品の上に、規格準拠機器以外のものを置かないでください。火災・感電の原因になるほか、故障の原因となります。

湿気やホコリの多い場所へ置かない。
加湿器のそばや調理台の近く、その他ホコリの多い場所に設置しないでください。回路がショートして火災・感電の原因となるおそれがあります。

ACアダプタを布やカバーで覆わない。
熱がこもり、ケースが変形し、火災・感電の原因となるおそれがあります。

専用のACアダプタ以外を使用しない。
火災・感電の原因となるおそれがあります。

ゆるみのあるコンセントは使用しない。
電源プラグを差し込んだ時、ゆるみがあるコンセントは使用しないでください。火災・感電の原因となるおそれがあります。

自動車内では使用しない。
自動車盗難防止システム(イモビライザー)その他制御機器が誤作動する場合があります他、ワイヤレス充電スタンドが変形・変色したり火災の原因となることがあります。

心臓用ペースメーカーをお使いの方は、本製品のご使用にあたって医師とよく相談してください。
本製品の動作がペースメーカーに影響を与えるおそれがあります。

本製品の落下時、破損時は必ず販売店に点検を依頼してください。
そのまま使用すると、火災・感電の原因となるおそれがあります。

注意

不安定な場所に置かない。
ぐらついた台の上や傾いた場所などに置かないでください。落ちたり倒れたりしてけがの原因になるおそれがあります。

直射日光があたる場所や、異常に温度が高くなる場所へ置かない。
機器表面や部品が劣化するほか、火災の原因になります。夏の閉め切った自動車内や直射日光の当たるところ、ストーブの近くでは特にご注意ください。

薬物を使用しない。
ベンジン、シンナー、合成洗剤などで外装を拭かないでください。また接点復活剤を使用しないでください。外装が劣化するほか、部品が溶解するおそれがあります。

磁気に弱いものを近づけない。
磁気カードや磁気記録メディア、精密機器など磁気の影響を受けるものは本製品に近づけないでください。記録が消えたり壊れることがあります。

お手入れの際や長期間使用しない時は、電源プラグをコンセントから抜いてください。
安全のため、長期間使用しない時は、電源プラグをコンセントから抜いてください。

小さなお子様の手が届かないように本製品を設置してください。

雷が鳴り出したら使用しないでください。
感電の原因になるおそれがあります。

裏面につづく

保証書

サンワサプライ株式会社

品番	WLC-STN11BK-W	シリアル ナンバー
お客様	お名前	
	ご住所	TEL
販売店	販売店名・住所	TEL
		担当者名
保証期間	1年	お買い上げ 年月日 年 月 日

- 保証期間内に正常な状態でご使用の場合に限り品質を保証しております。万一保証期間内で故障がありました場合は、弊社所定の方法で無償修理いたしますので、保証書を製品に添えてお買い上げの販売店までお持ちください。
- 次のような場合は保証期間内でも有償修理になります。
 - (1)保証書をご提示いただけない場合。
 - (2)所定の項目をご記入いただけない場合、あるいは字句を書き換えられた場合。
 - (3)故障の原因が取扱い上の不注意による場合。
 - (4)故障の原因がお客様による輸送・移動中の衝撃による場合。
 - (5)天変地異、ならびに公害や異常電圧その他の外部要因による故障及び損傷。
- お客様ご自身による改造または修理があったと判断された場合は、保証期間内での修理もお受けいたしかねます。
- 本製品の故障、またはその使用によって生じた直接、間接の損害については弊社はその責を負わないものとします。
- 本製品を使用中に発生したデータやプログラムの消失、または破損についての保証はいたしかねます。
- 本製品は医療機器、原子力設備や機器、航空宇宙機器、輸送設備や機器などの人命に関わる設備や機器、及び高度な信頼性を必要とする設備や機器やシステムなどへの組み込みや使用は意図されておりません。これらの用途に本製品を使用され、人身事故、社会的障害などが生じても弊社はいかなる責任も負いかねます。
- 修理ご依頼品を郵送、またはご持参される場合の諸費用はお客様のご負担となります。
- 保証書は再発行いたしませんので、大切に保管してください。
- 保証書は日本国内においてのみ有効です。

3.対応機器

チー

- ワイヤレス充電規格「Qi」準拠機器



このマークの付いた機器で相互に使えます。

「Qi(チー)」はWireless Power Consortiumの登録商標です。

4.特長

- 本製品は電磁誘導技術を活用したワイヤレス充電器です。充電ケーブルに接続する必要がなく、ワイヤレス充電規格「Qi(チー)」に準拠した機器を置くだけで充電できます。
- ワイヤレス充電の規格である「Qi(チー)」に準拠しており、同じマークの付いた機器と互換性があります。

5.各部の名称とはたらき

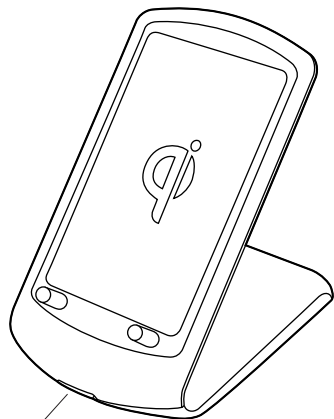

充電表示ランプ

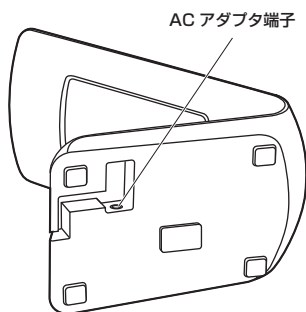

ACアダプタ端子

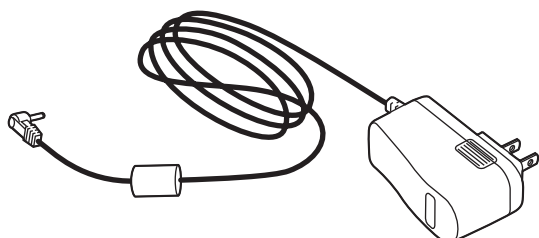

ACアダプタ

6.本体の準備

- 保護フィルムをはがします。

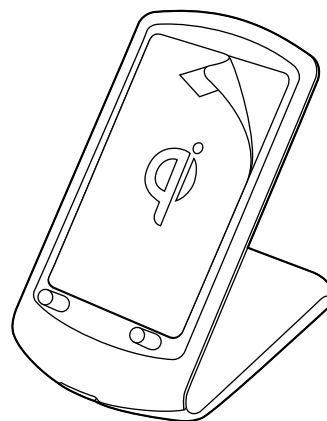

- ACアダプタを接続します。

本体底面のACアダプタ端子に付属のACアダプタを接続します。ACアダプタを接続すると前面の充電表示ランプがオレンジ色に点灯します。その後消灯し、スタンバイ状態となります。

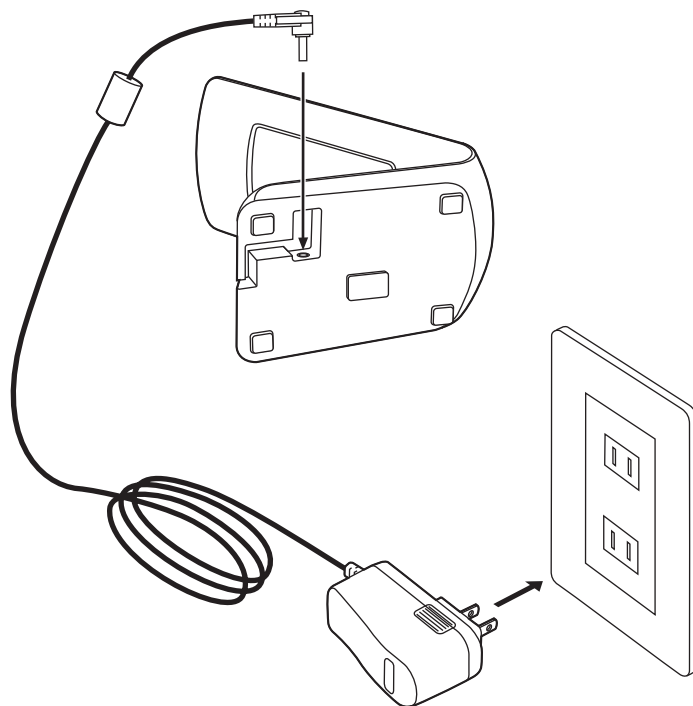

警告



専用のACアダプタ以外を使用しない。
火災・感電のおそれがあります。



自動車内では使用しない。
自動車盗難防止システム(イモビライザー)その他制御機器が誤作動する場合があります。ワイヤレス充電スタンドが変形・変色したり火災の原因となることがあります。

7.充電をする

- 本体上部の Qi マークの上に、充電する「Qi (チー)」に準拠した機器を置きます。
 - 機器を置くと充電表示ランプがオレンジ色に点灯し、機器を検知します。充電表示ランプが緑色に変わったら充電を開始します。充電ランプが点灯しない場合は、機器の位置を調整し充電ランプが点灯する位置に置いてください。
- ※機器によっては受電ユニット搭載位置により、うまく動作しない場合があります。
- 充電が完了すると充電表示ランプが消灯します。

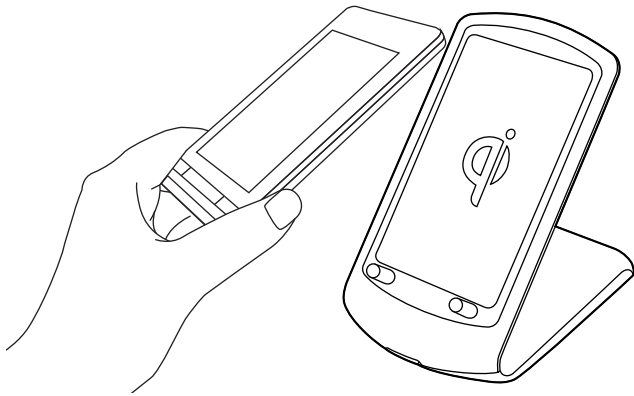

※異常を感知すると充電表示ランプが赤色に点灯します。本製品と充電する機器との間に金属片などの異物がはさまっていないか等を確認し、異物を取り除いた後にACアダプタを再度接続してください。

※スマートフォンなどにカバー類を装着していると、カバーなどの材質、厚みなどによって充電できない場合があります。確実に充電するには、カバーなどから取出してください。

警告



本製品と充電する機器の間に金属片をはさまない。

本製品と充電する機器との間にクリップや硬貨などの金属片をはさまないでください。金属片が発熱し、やけどをおこしたり本体が変形するおそれがあります。



本製品の上に規格準拠機器以外のものを置かない。

本製品の上に、規格準拠機器以外のものを置かないでください。火災・感電の原因になるほか、故障の原因となります。



磁気に弱いものを近づけない。

磁気カードや磁気記録メディア、精密機器など磁気の影響を受けるものは本製品に近づけないでください。記録が消えたり壊れることがあります。



心臓用ペースメーカーをお使いの方は、本製品のご使用にあたって医師とよく相談してください。

本製品の動作がペースメーカーに影響を与えるおそれがあります。

8.「故障かな…」と思ったら

Q.充電ができない。

- A. ●ACアダプタと本体および電源プラグの接続を確認してください。
- 充電する機器が「Qi」規格準拠品が確認してください。
- 充電する機器の本体に置く位置を調整してみてください。
- 充電する機器が満充電ではないことを確認してください。

9.仕様

<ワイヤレス充電スタンド>

規 格	Qi (チー)
入 力	DC12V/1A
送電ユニット	1基
送 電 電 力	5W(MAX)
使用温度範囲	0~30℃
サ イ ズ	W76×D111×H115mm(突起部含まず)
重 量	約210g(ACアダプタ含まず)
対 応 機 種	ワイヤレス充電規格「Qi(チー)」準拠機器

<AC アダプタ>

入 力	AC100~240V(50Hz/60Hz)
出 力	DC12V/1A
サ イ ズ	W29×D47×H75mm(突起部含まず)
重 量	約100g
ケーブル長	約1.8m
付 属 品	ACアダプタ、取扱説明書

最新の情報はWEBサイトで!! <http://www.sanwa.co.jp/>

- サポート情報
- よくある質問(Q&A)
- ドライバのダウンロード
- 各種対応表 など、最新情報を随時更新しています。

▼トップページから



▼サポートページへ



各情報ページを直接ご覧いただくこともできます。

ご質問、ご不明な点などがありましたら、ぜひ一度弊社WEBサイトをご覧ください。

本取扱説明書の内容は、予告なしに変更になる場合があります。最新の情報は、弊社WEBサイト(<http://www.sanwa.co.jp/>)をご覧ください。

サンワサプライ株式会社 2012.03現在

岡山サブライセンター / 〒700-0825 岡山県岡山市北区田町1-10-1
TEL.086-223-3311 FAX.086-223-5123
東京サブライセンター / 〒140-8566 東京都品川区南大井6-5-8
TEL.03-5763-0011 FAX.03-5763-0033
札幌営業所 / 〒060-0807 札幌市北区北7条西5丁目ストークマンション札幌
TEL.011-611-3450 FAX.011-716-8990
仙台営業所 / 〒983-0851 仙台市宮城野区榴岡1-6-37 栄仙台ビル
TEL.022-257-4638 FAX.022-257-4633
名古屋営業所 / 〒453-0015 名古屋市中村区椿町16-7 カジヤマビル
TEL.052-453-2031 FAX.052-453-2033
大阪営業所 / 〒532-0003 大阪市淀川区宮原4-1-45 新大阪八千代ビル
TEL.06-6395-5310 FAX.06-6395-5315
福岡営業所 / 〒812-0012 福岡市博多区博多駅中央街8-20 第2博多相互ビル
TEL.092-471-6721 FAX.092-471-8078