

# M.2 PCIe/NVMe SSD ケース 取扱説明書

この度は、M.2 PCIe/NVMe SSDケース「**USB-CVNV1**」(以下本製品)をお買い上げいただき誠にありがとうございます。この取扱説明書では、本製品の使用方法や安全にお取扱いいただくための注意事項を記載しています。ご使用前によくご覧ください。読み終わったあとこの取扱説明書は大切に保管してください。

### セット内容

- ①SSDケース ..... 1個
- ②USB Aケーブル ..... 1本
- ③USB Type-Cケーブル ..... 1本
- ④シリコン製放熱シート(厚さ1mm、0.5mm) ...各1枚
- ⑤アルミ製ヒートシンク ..... 1枚
- ⑥ミニドライバー ..... 1本
- ⑦ネジ(大) ..... 2本
- (1本は予備)
- ⑧ネジ(小) ..... 4本
- (2本はSSDケースに装着済み、2本は予備)
- ⑨ナット ..... 2本
- (1本は予備)
- ⑩取扱説明書・保証書(本書) ..... 1部

※欠品や破損があった場合は、品番(USB-CVNV1)と上記の番号(①~⑩)と名称<ネジ(大)など>をお知らせください。

本取扱説明書の内容は、予告なしに変更になる場合があります。最新の情報は、弊社WEBサイト(<https://www.sanwa.co.jp/>)をご覧ください。

デザイン及び仕様については改良のため予告なしに変更することがあります。本書に記載の社名及び製品名は各社の商標又は登録商標です。

## サンワサプライ株式会社

本製品は、人命にかかわる設備や機器、および高い信頼性や安全性を必要とする設備や機器(医療関係、航空宇宙関係、輸送関係、原子力関係)への組み込み等は考慮されていません。これらの機器での使用により、人身事故や財産損害が発生しても、弊社ではいかなる責任も負いかねます。

### 1.仕様

インターフェース	USB側/USB Ver.3.2 Gen2準拠 ※USB 3.2 Gen2機器として使用するためには、パソコン本体側がUSB 3.2 Gen2対応のポートを搭載した機種でなくてはなりません。	対応ドライブ	M.2 PCIe/NVMe SSD (2280/2260/2242/2230) ※22mm幅NVMeのM-keyのみ対応します。 SATAやAHCIには対応しません。
対応OS	Windows 10・8.1・8	サイズ・重量	W105.5×D40×H14.5mm・76g
対応機種	Windows搭載パソコン ※USBポート(AまたはCコネクタ)を装備し、1つ以上の空きがあること。	対応最大容量	2TB

### 2.対応M.2 SSD

■対応ドライブ  
22mm幅  
**M.2 PCIe/NVMe SSD**



■接続可能なM.2 SSDのサイズ(幅は全て22mm)

Type 2280 長さ80mm	Type 2260 長さ60mm	Type 2242 長さ42mm	Type 2230 長さ30mm
---------------------	---------------------	---------------------	---------------------

⚠ M.2 SSDは複数の形状や規格があります。非対応のものを接続すると機器の故障のおそれがあります。

✗ 下図のM.2規格には対応していません。

### 3.各部の名称とはたらき

①SSDケース

【裏面】  
ネジ(2箇所)  
SSDを取出す・取付けるときにネジを回して開閉します。

【表面】  
USB Type-Cコネクタ  
接続ケーブルを挿します。

②USB Aケーブル

③USB Type-Cケーブル

内部基板  
※①SSDケースの中に入っています。

SSD接続口  
M.2(NVMe)SSDを接続します。

LED  
電源ON時: ブルーに点灯  
アクセス時: ブルーに点滅

ナット取付け穴  
SSDのサイズに合わせネジで固定します。

## 4.接続方法

### Step 1 SSDを接続しましょう

#### ①SSDケースのネジを外し、内部基板を取出してください。

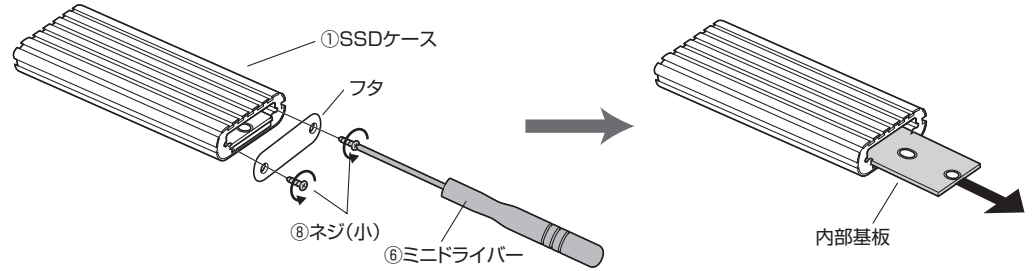

#### ②SSD(別売)を内部基板に取付けてください。 ※下記図はM.2 2280の場合です。

- (1)SSDを内部基板に差し込んでください。 (2)SSDにナットを差し込み、内部基板のナット取付け穴に差し込んでください。

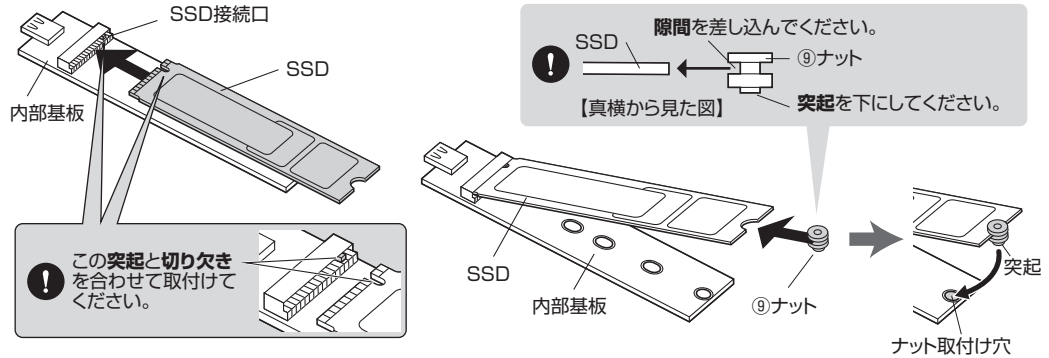

#### (3)内部基板を裏返し、ネジ(大)でナットを固定してください。

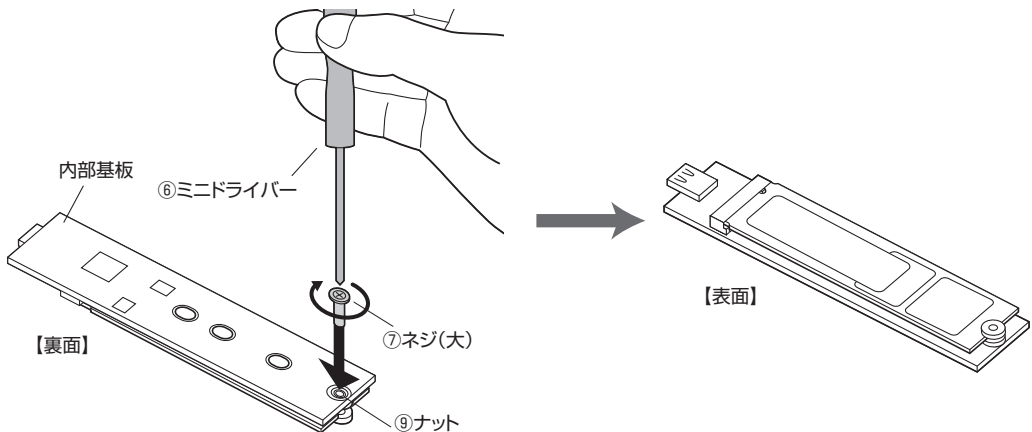

### ③アルミ製ヒートシンクにシリコン製放熱シートを貼り付け、SSDに貼ってください。

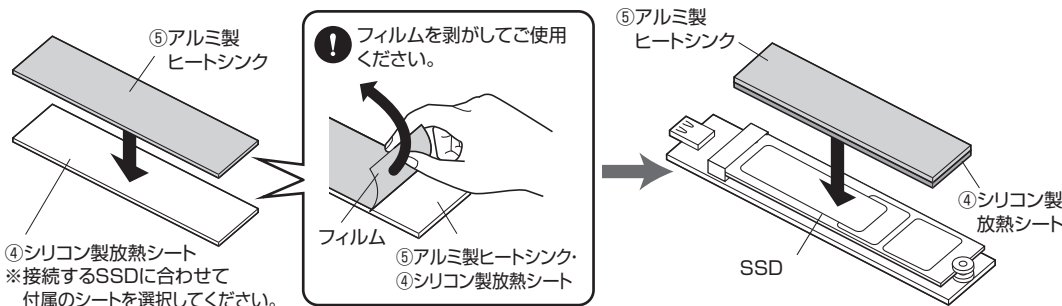

### ④③をSSDケースに戻し、ネジ(小)で固定してください。

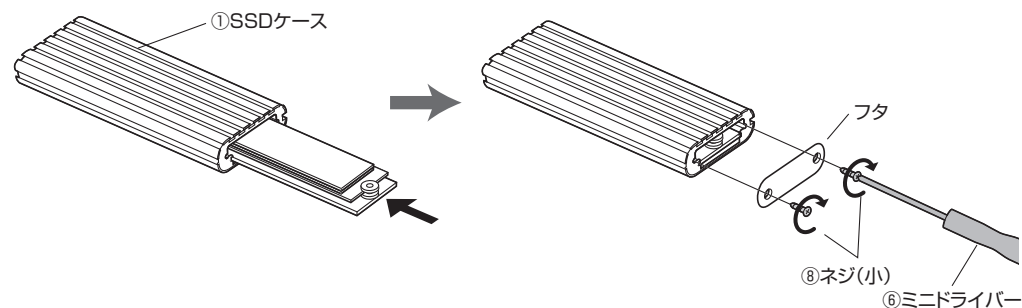

### ⑤SSDの接続完了です。

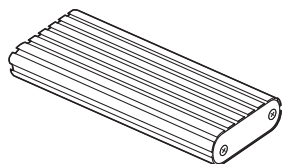

## Step2 パソコンと接続しましょう

SSDを接続したSSDケースを付属の接続ケーブルでパソコンと接続します。パソコンの電源は入れたままで構いません。

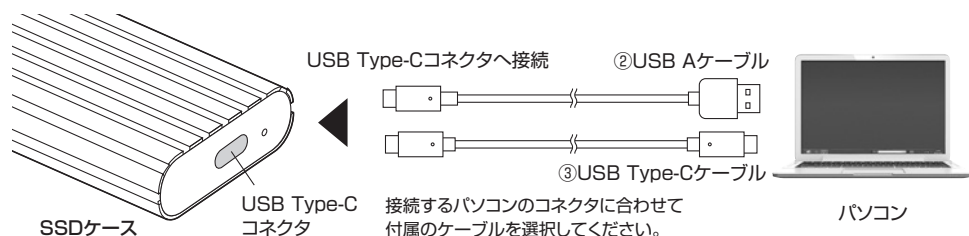

## Step3 OS上でドライブが認識されていることを確認しましょう

パソコンの電源が入っていない場合は電源を入れます。パソコン上でドライブが認識されれば、セットアップは完了です。すでにデータが保存されているハードディスクを接続した場合は、このまま使用できます。フォーマットされていない新しいハードディスクを接続した場合は、OSのオンラインヘルプやパソコンの取扱説明書を参照し、ドライブをフォーマットするなど、ハードディスクを使用するための作業を行ってください。

※画面はWindows 10の場合の例です。

接続したドライブがOSに認識されれば、セットアップは完了です

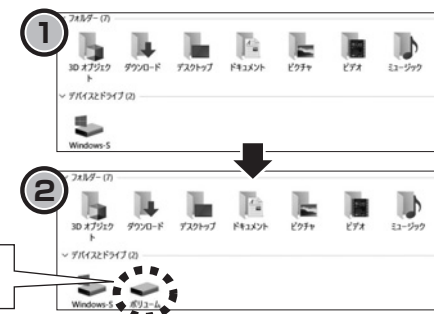

## 5. 本製品のパソコンからの取外し方

本製品のパソコンからの取外しは、USBメモリなどと同様に、OSのメニューから「ハードウェアを安全に取り外してメディアを取り出す」を選択してから行ってください。下記はWindows 10の場合の手順を説明しています。

- ① デスクトップ右下の「 $\wedge$ 」のアイコンをクリックします。
- ② 「ハードウェアを安全に取り外してメディアを取り出す」をクリックします。
- ③ 下記のウィンドウが表示されたら「Deviceの取り出し」をクリックします。  
※下記のウィンドウが表示されるまで数秒かかる場合があります。  
※使用環境によって違う名称で表示される場合があります。
- ④ 下記の画面が表示されたら本製品を取外します。

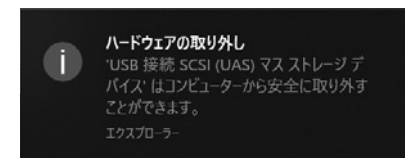
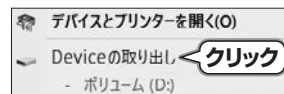
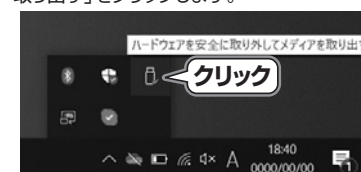

## 6. 保証規定

- 1.保証期間内に正常な使用状態でご使用の場合に限り品質を保証しております。万一保証期間内で故障がありました場合は、弊社所定の方法で無償修理いたしますので、保証書を製品に添えてお買い上げの販売店までお持ちください。
- 2.次のような場合は保証期間内でも有償修理になります。
  - (1)保証書をご提示いただけない場合。
  - (2)所定の項目をご記入いただけない場合、あるいは字句を書き換えられた場合。
  - (3)故障の原因が取扱い上の不注意による場合。
  - (4)故障の原因がお客様による輸送・移動中の衝撃による場合。
  - (5)天変地異、ならびに公害や異常電圧その他の外部要因による故障及び損傷の場合。
  - (6)譲渡や中古販売・オークション・転売などでご購入された場合。
- 3.お客様ご自身の改造または修理があったと判断された場合は、保証期間内での修理もお受けいたしかねます。
- 4.本製品の故障、またはその使用によって生じた直接、間接の損害については弊社はその責を負わないものとします。
- 5.本製品を使用中に発生したデータやプログラムの消失、または破損についての補償はいたしかねます。
- 6.本製品は医療機器、原子力設備や機器、航空宇宙機器、輸送設備や機器などの人命に関わる設備や機器、及び高度な信頼性を必要とする設備や機器やシステムなどへの組み込みや使用は意図されておりません。これらの用途に本製品を使用され、人身事故、社会的障害などが生じても弊社はいかなる責任も負いかねます。
- 7.修理ご依頼品を郵送、またはご持参される場合の諸費用は、お客様のご負担となります。
- 8.保証書は再発行いたしませんので、大切に保管してください。
- 9.保証書は日本国内においてのみ有効です。

保証書		サンワサプライ株式会社	
型番: <b>USB-CVNVMI</b>	シリアルナンバー:		
お客様・お名前・ご住所・TEL			
販売店名・住所・TEL			
担当者名		保証期間 <b>6ヶ月</b>	
		お買い上げ年月日 年 月 日	

## サンワサプライ株式会社

ver.1.0

岡山サブライセンター/〒700-0825 岡山県岡山市北区田町1-10-1 TEL.086-223-3311 FAX.086-223-5123  
 東京サブライセンター/〒140-8566 東京都品川区南大井6-5-8 TEL.03-5763-0011 FAX.03-5763-0033  
 札幌営業所/〒060-0808 札幌市北区北八条西4-1-1 パストラルビルN8 TEL.011-811-3450 FAX.011-716-9890  
 仙台営業所/〒983-0852 仙台市宮城野区権岡1-6-37TM仙台ビル TEL.022-257-4639 FAX.022-257-4633  
 名古屋営業所/〒453-0015 名古屋市中村区権町16-7カジャマビル TEL.052-453-2031 FAX.052-453-2033  
 大阪営業所/〒532-0003 大阪市淀川区宮原4-1-45ONEST新大阪スクエア TEL.06-6395-5310 FAX.06-6395-5315  
 福岡営業所/〒812-0011 福岡市博多区博多駅前4-3-3博多八百治ビル TEL.092-471-6721 FAX.092-471-6078