

USB Type-C ドッキングハブ 取扱説明書

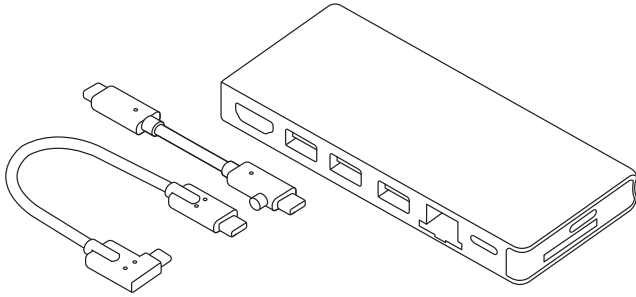

この度はUSB Type-C ドッキングハブ「**USB-3TCH14S2**」(以下本製品)をお買い上げいただき、誠にありがとうございます。ご使用前にこの取扱説明書をよくお読みください。読み終わったあとこの取扱説明書を大切に保管してください。

最初にご確認ください

お使いになる前に、セット内容がすべて揃っているかご確認ください。万一、足りないものがありましたら、お買い求めの販売店にご連絡ください。

セット内容

- ① USB Type-C ドッキングハブ …… 1台
- ② ショートケーブル …… 1本
- ③ ロングケーブル …… 1本
- ④ 取扱説明書・保証書(本書) …… 1部

※欠品や破損があった場合は、**品番(USB-3TCH14S2など)と上記の番号(①～④)と名称(ショートケーブル)をお知らせください。**

本取扱説明書の内容は、予告なしに変更になる場合があります。
最新の情報は、弊社WEBサイト(<https://www.sanwa.co.jp/>)をご覧ください。

デザイン及び仕様については改良のため予告なしに変更することがあります。
本書に記載の社名及び製品名は各社の商標又は登録商標です。

サンワサプライ株式会社

保証規定

- 1)保証期間内に正常な使用状態でご使用の場合に限り品質を保証しております。万一保証期間内で故障がありました場合は、弊社所定の方法で無償修理いたしますので、保証書を製品に添えてお買い上げの販売店までお持ちください。
- 2)次のような場合は保証期間内でも有償修理になります。
 - (1)保証書をご提示いただけない場合。
 - (2)所定の項目をご記入いただけない場合、あるいは字句を書き換えられた場合。
 - (3)故障の原因が取扱い上の不注意による場合。
 - (4)故障の原因がお客様による輸送・移動中の衝撃による場合。
 - (5)天変地異、ならびに公害や異常電圧その他の外部要因による故障及び損傷の場合。
 - (6)譲渡や中古販売、オークション、転売などでご購入された場合。
 - (7)譲渡や中古販売、オークション、転売などでご購入された場合。
- 3)お客様ご自身による改造または修理があったと判断された場合は、保証期間内での修理もお受けいたしかねます。
- 4)本製品の故障、またはその使用によって生じた直接、間接の損害については弊社はその責を負わないものとします。
- 5)本製品を使用中に発生したデータやプログラムの消失、または破損についての補償はいたしかねます。
- 6)本製品は医療機器、原子力設備や機器、航空宇宙機器、輸送設備や機器などの人命に関わる設備や機器、及び高度な信頼性を必要とする設備や機器やシステムなどへの組み込みや使用は意図されておいません。これらの用途に本製品を使用され、人身事故、社会的障害などが生じても弊社はいかなる責任も負いかねます。
- 7)修理ご依頼品を郵送、またはご持参される場合の諸費用は、お客様のご負担となります。
- 8)保証書は再発行いたしませんので、大切に保管してください。
- 9)保証書は日本国内においてのみ有効です。

保証書

サンワサプライ株式会社

型番: USB-3TCH14S2	シリアルナンバー:
お客様 お名前・ご住所・TEL	
販売店名・住所・TEL	
担当者名	
保証期間 6ヶ月	お買い上げ年月日 年 月 日

サンワサプライ株式会社

Ver.1.1

岡山サブライセンター / 〒700-0825 岡山県岡山市北区田町1-10-1 TEL.086-223-3311 FAX.086-223-5123
 東京サブライセンター / 〒140-8566 東京都品川区南大井6-5-8 TEL.03-5763-0011 FAX.03-5763-0033
 札幌営業所 / 〒060-0808 札幌市北区北八条西4-1-1 バストラルビルN8 TEL.011-611-3450 FAX.011-716-8990
 仙台営業所 / 〒983-0852 仙台市宮城野区榴岡1-6-37 TM仙台ビル TEL.022-257-4638 FAX.022-257-4633
 名古屋営業所 / 〒453-0014 愛知県名古屋市中村区則武1-16-18 CUBE MEIEKI TEL.052-453-2031 FAX.052-453-2033
 大阪営業所 / 〒532-0003 大阪市淀川区高原4-5-36 ONEST新大阪スクエア TEL.06-6395-5310 FAX.06-6395-5315
 福岡営業所 / 〒812-0011 福岡市博多区博多駅前4-3-3 博多八百治ビル TEL.092-471-6721 FAX.092-471-8078

CB/BA/NSDaNo

最新の情報はWEBサイトで <https://www.sanwa.co.jp/>



本製品の詳細情報はこちら!

スマホで読み込むだけで簡単にアクセス!



弊社サポートページはこちら!

- サポート情報
 - Q&A(よくある質問)
 - ソフトダウンロード
 - 各種対応表
- など、最新情報を随時更新しています。

ご質問、ご不明な点などがありましたら、ぜひ一度弊社WEBサイトをご覧ください。

本取扱説明書の内容は、予告なしに変更になる場合があります。
最新の情報は、弊社WEBサイト(<https://www.sanwa.co.jp/>)をご覧ください。

安全にお使いいただくためのご注意(必ずお守りください)

■警告

下記の事項を守らないと火災・感電により、死亡や大けがの原因となります。

- 分解、改造はしないでください。(火災、感電、故障の恐れがあります)
- ※保証の対象外になります。
- 水などの液体に濡らさないでください。(火災、感電、故障の恐れがあります)
- 小さな子供のそばでは本製品や小さなメディアの取外しなどの作業をしないでください。(飲み込むなど、事故になる恐れがあります)

■注意

下記の事項を守らないと事故や他の機器に損害を与えることがあります。

- 取付け取外しの時は慎重に作業を行ってください。(機器の故障の原因となります)
- 次のような場所で使用しないでください。
 - (1) 直接日光の当たる場所
 - (2) 湿気や水分のある場所
 - (3) 傾斜のある不安定な場所
 - (4) 静電気の発生する場所
 - (5) 通常の生活環境とは大きく異なる場所 (非常に暑くなる場所、または非常に寒くなる場所)
 - (6) ホコリの多い場所
 - (7) 振動の影響を受けやすい場所
- 長時間の使用後は高温になっております。取扱いにはご注意ください。(火傷をする恐れがあります)
- 本製品を長期間使用しない場合は、パッケージに入れて保管してください。

■お手入れについて

- (1) 清掃する時は電源を必ずお切りください。
- (2) 機器は柔らかい布で拭いてください。
- (3) シンナー・ベンジン・ワックス等は使わないでください。

取扱い上のご注意

- 本製品の取付け、取外しをする時には必ずパソコン内(ハードディスク等)のデータをすべてバックアップ(CD、DVD等)をしてください。
- メディア内のデータは、必ず他のメディア(CD、DVD等)にすべてバックアップしてください。
- ※特に修復・再現のできない重要なデータは必ずバックアップをしてください。
- ※バックアップの作成を怠ったために、データを消失、破損した場合、弊社はその責任を負いかねますのであらかじめご了承ください。

1. 特長

- Type-Cケーブル1本でHDMIディスプレイ、USB機器、SDカード、microSDカード、有線LANの拡張接続ができるUSB Type-Cドッキングハブです。
- Type-Cケーブル1本の接続で、大画面ディスプレイとUSBデバイスで快適に操作し、外出や会議など移動時にはType-Cケーブル1本を抜くだけでさっと持ち運ぶことができます。
- USB Type-C接続でのHDMIディスプレイ増設「DisplayPort Alternate Mode」に対応するためのソフトウェアのインストールなしで、簡単にマルチディスプレイ環境(ミラーモード/拡張モード)を実現できます。
- USB Type-Cでの「USB Power Delivery(USB PD)」に対応しており、接続したパソコンへの給電も本製品経由で可能です。
- Gigabit Ethernetに対応しているため、Gigabitネットワーク環境にも対応し、Type-Cケーブル1本で有線LAN接続できます。
- 長さが選べる2種類のType-Cケーブル付きです。

2.対応機種・対応OS

- 対応機種：Windows搭載(DOS/V)パソコン、Apple Macシリーズ
- ※USBポート(Type-Cメス)を持ち、パソコン本体メーカーがUSBポートの動作を保証している機種。
- ※USB3.2 Gen1 (USB3.1/3.0)の環境で動作させるためにはパソコン本体にUSB3.2 Gen1 (USB3.1/3.0)ポートが必要です。
- ※パソコン・USB機器により対応できないものもあります。
- ※Windowsパソコンでの場合、各映像出力に対応したType-Cポートのみの対応です。(DisplayPort Alt Mode)

- 対応OS：Windows 11・10、macOS 11、macOS 10.12~10.15
- ※Chrome OS対応に関しては弊社WEB対応表をご確認ください。
- ※記載の社名及び製品名は、一般に各社の商標または登録商標です。

3.仕様

USBハブ部	
インターフェース規格	USB仕様 Ver.3.2 Gen1 (USB3.1 Gen1/3.0)準拠(USB Ver.2.0上位互換)
通信速度	5Gbps/480Mbps/12Mbps/1.5Mbps(理論値)
電源	バスパワー/セルフパワー ※ACアダプタは付属していません。セルフパワーとして使用する場合はパソコン本体に付属のPD対応のACアダプタをご使用ください。 ※45W以下のACアダプタを使用する場合はパソコンが充電モードに入らない場合があります。
供給電流	最大750mA(全ポート合計)
コネクタ	USB3.2 Gen1 (USB3.1/3.0)Aコネクタ メス×3(ダウンストリーム)、USB Type-Cポート メス×1(ダウンストリーム/PD3.0 100W(20V 5A)対応)、USB Type-Cコネクタ メス×1(アップストリーム)
HDMIポート部	
コネクタ	HDMIタイプA(19pin)メス×1 ※DisplayPort Alt Mode対応
対応解像度	最大3840×2160(4K/30Hz) ※HDCP1.4対応
LANポート部 ※通信速度についてUSB3.2 Gen1 (USB3.1/3.0)接続時のみ1000BASE-Tiに対応します。	
インターフェース規格	IEEE 802.3(10BASE-T Ethernet)、IEEE 802.3u(100BASE-TX Fast Ethernet)、IEEE 802.3ab(1000BASE-T)
通信モード	フルデュプレックス/ハーフデュプレックス
アクセス方式	CSMA/CD
ポート構成	RJ-45ポート(Auto MDI/MDI-X、Auto-Negotiation対応)
電源電圧	5V
共通仕様	
サイズ・重量	W126×D61.2×H14mm・約132g
ケーブル長	ショートケーブル(約5cm)、ロングケーブル(約30cm)
消費電流	最大900mA
スロット	SDカードスロット×1、microSDカードスロット×1

4.パソコンへ接続する前に

ご購入時、ショートケーブルはハブ本体に収納されています。ご使用時はケーブルを取出してください。

- 1.本製品から接続ケーブルを取出します。
丸い突起に爪を引っ掛けて取出します。

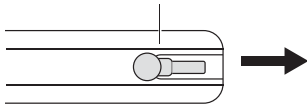

- 2.本製品のパソコン接続ポートにケーブルを差しします。

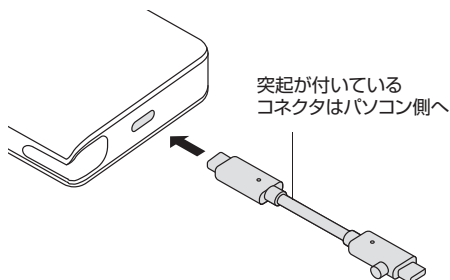

各部の名称と働き

【正面】

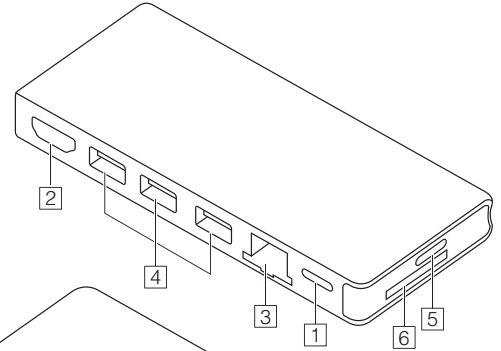

【背面】

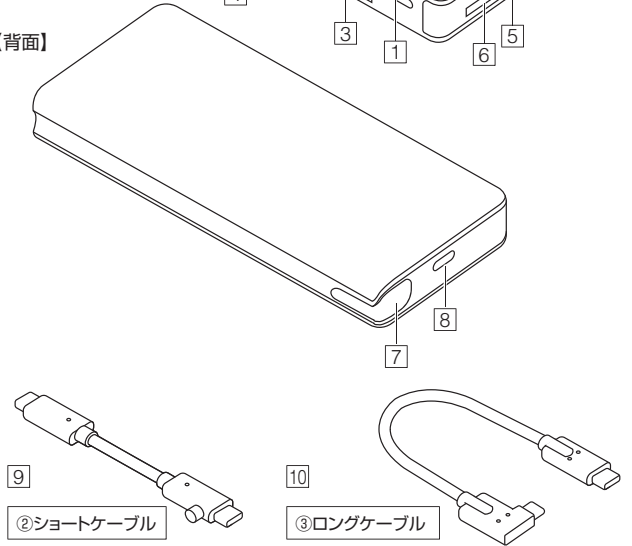

1 充電対応Type-Cポート

USB Type-C接続の周辺機器を接続することができます。USB PD対応でUSB Type-Cポートを使ってパソコンを充電することができます。※PD対応パソコンである必要があります。

2 HDMIポート HDMI対応ディスプレイに接続できます。

3 RJ-45ポート ルーターのLANポート、インターネット接続回線を接続できます。

4 USB3.2 Gen1 (USB3.1/3.0)ポート

USB A接続の周辺機器を接続することができます。



※消費電力が高いものは対応しない場合があります。※HDDはセルフパワータイプに限ります。

5 microSDスロット

microSDカードの情報を読み込むことができます。



※同時に挿入することはできません。

6 SDスロット

SDカードの情報を読み込むことができます。

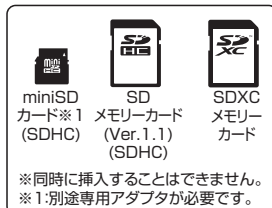

※同時に挿入することはできません。※1:別途専用アダプタが必要です。

7 ショートケーブル収納スペース

ショートケーブルを収納できます。

8 パソコン接続ポート

接続ケーブルで本製品とパソコンを接続します。

9 ショートケーブル

持ち運びに便利な5cmのショートケーブルです。

7 のスペースに収納することができます。

※ご購入の際には、ケーブルはハブ本体に収納されています。

10 ロングケーブル

据え置き用の30cmロングケーブルです。

5.Windowsパソコンへの接続

本製品は、ドライバーをインストールする必要がありません。
接続するだけで簡単に使えます。

USBメモリやUSB機器の接続

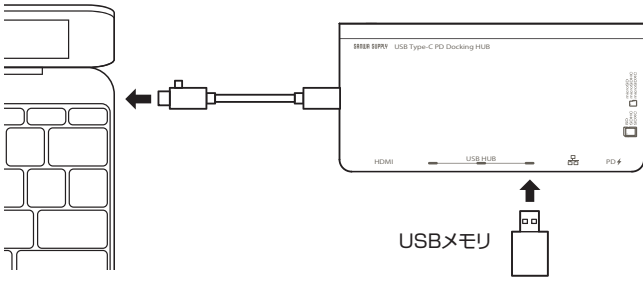

- 1.パソコンの電源を入れ、Windowsを起動してください。
- 2.パソコンのUSB Type-Cポートに本製品のUSB Type-Cコネクタを接続してください。
※しっかり奥まで挿入してください。
- 3.本製品のUSBポートにUSBメモリやUSB機器を接続してください。

HDMI機器に接続する

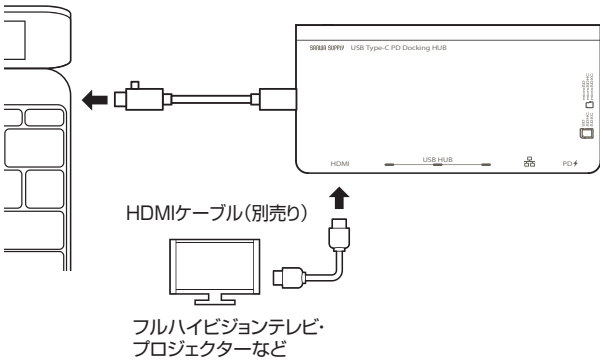

⚠ ※各出力に対応したType-Cポートのみの対応です。

microSDカード・SDカードを接続する

本製品のmicroSDカードスロット・SDカードスロットにカードを挿入してください。
※パソコンが一度に読み取れるのは、microSDカード、SDカードのいずれか1種類のみです。

【microSDカードの挿入】
※カチッと音がするまで押込んでください。取出す場合は、再度押込むと出てきます。

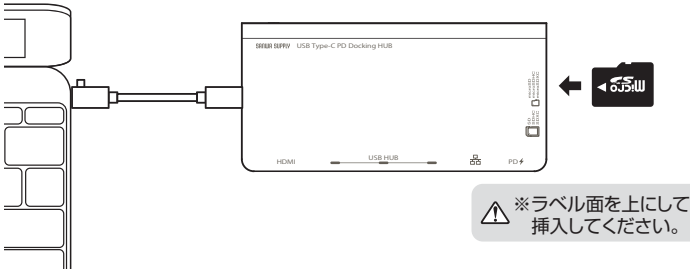

【SDカードの挿入】

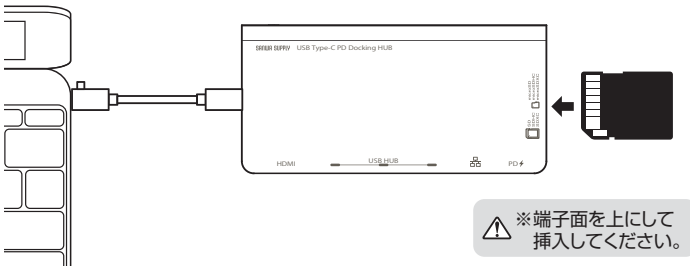

LANアダプタとして接続する

- 1.LANケーブルを接続してください。

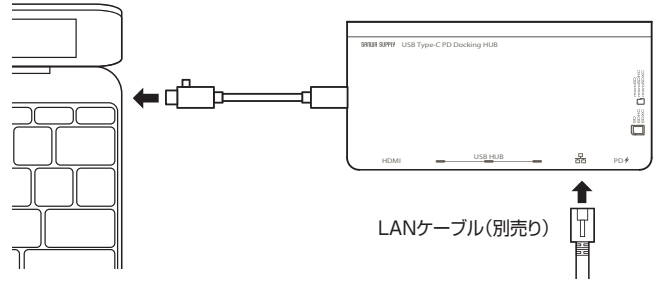

- 2.「コンピュータ」→「システムのプロパティ」→「デバイスマネージャー」の「ネットワークアダプター」に「ASIX AX88179 USB 3.0 to Gigabit Ethernet Adapter」が表示されます。



- 3.本製品のLANポートにLANケーブルを接続し、LINK/Actランプが点灯・点滅することを確認してください。以上で本製品をLANアダプタとして使用できます。

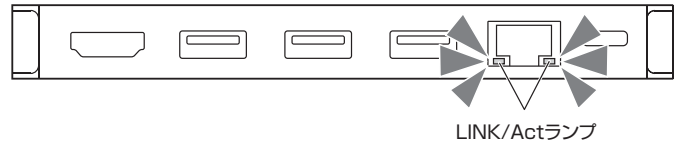

パソコンを充電する

本製品のUSB Type-CポートはUSB PD(Power Delivery)に対応しています。
このポートに純正のACアダプタを接続することによってWindowsパソコンを充電することができます。

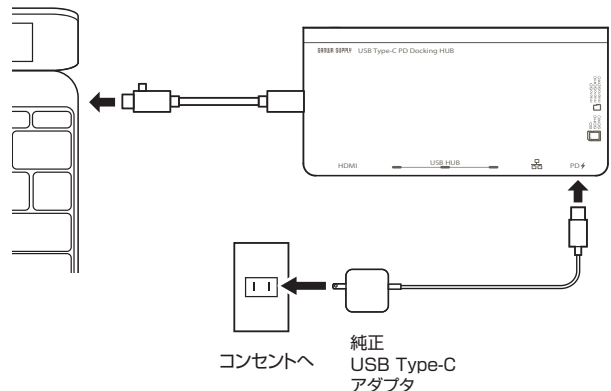

⚠ ※PDに対応したType-Cポートのみの対応です。
※必ず純正のACアダプタを接続してください。

6. Macパソコンへの接続

本製品は、ドライバーをインストールする必要がありません。
接続するだけで簡単に使えます。

USBメモリやUSB機器の接続

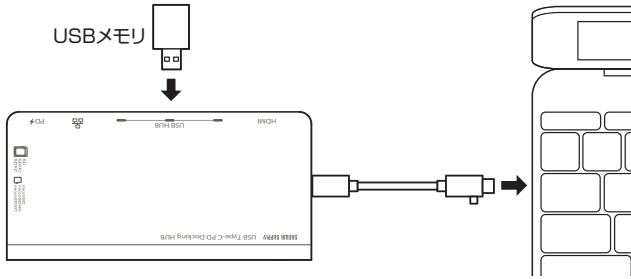

1. MacBookの電源を入れ、macOSを起動してください。
2. MacBookのUSB Type-Cポートに本製品のUSB Type-Cコネクタを接続してください。
※しっかり奥まで挿入してください。
3. 本製品のUSBポートにUSBメモリやUSB機器を接続してください。

HDMI機器に接続する

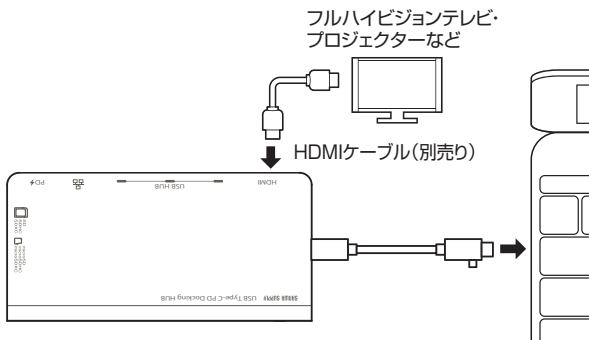

microSDカード・SDカードを接続する

本製品のmicroSDカードスロット・SDカードスロットにカードを挿入してください。
※パソコンが一度に読み取れるのは、microSDカード、SDカードのいずれか1種類のみです。

【microSDカードの挿入】

※カチッと音がするまで押込んでください。取出す場合は、再度押込むと出できます。

⚠ ※ラベル面を上にして挿入してください。

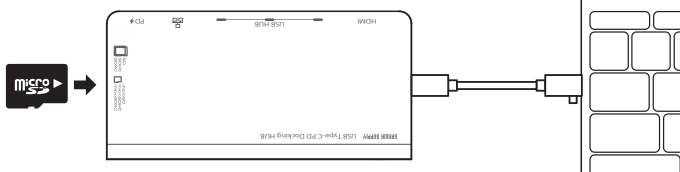

【SDカードの挿入】

⚠ ※端子面を上にして挿入してください。

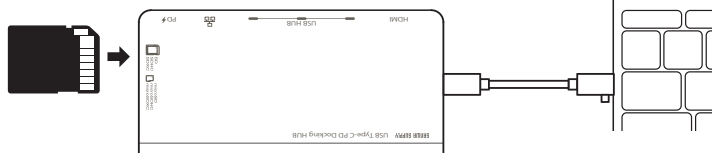

LANアダプタとして接続する

1. LANケーブルを接続してください。

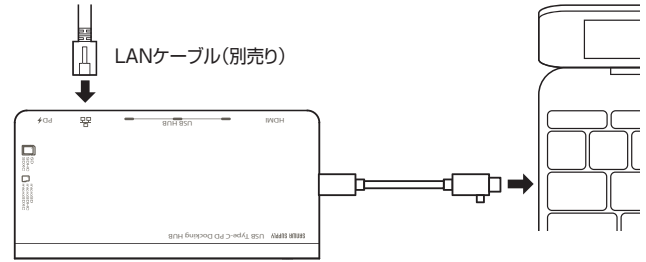

2. 「システム環境設定」→「ネットワーク」をクリックします。
自動的に「ASIX AX88179A」が作成された場合は本製品のLANポートにLANケーブルを接続してください。
「ASIX AX88179A」が表示されない場合は、画面左下の「+」追加をクリックし、ネットワークインターフェースの追加をしてください。



3. LANケーブルを接続し、LINK/Actアダプタが点灯・点滅することを確認してください。
以上で本製品をLANアダプタとして使用できます。

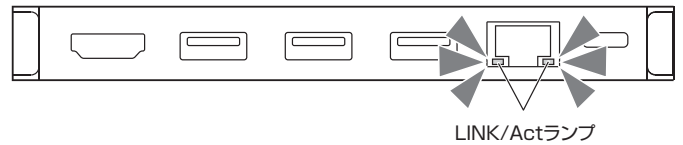

パソコンを充電する

本製品のUSB Type-CポートはUSB PD(Power Delivery)に対応しています。
このポートに純正のACアダプタを接続することによってMacBookを充電することができます。

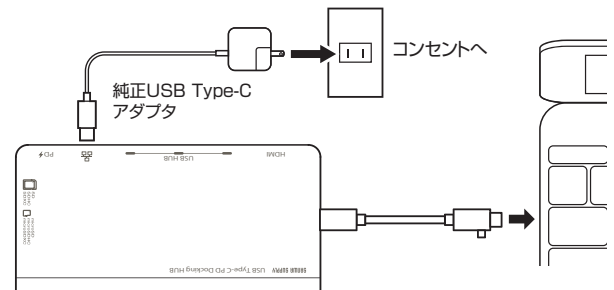

⚠ ※必ず純正のACアダプタを接続してください。