

この度は、弊社製品をお買求めいただきましてありがとうございました。
本製品は組立式になっておりますので、下記の要領で組立ててください。
パッキングケースの中には、下記の部品が入っています。

★用意していただくもの・・・

手袋（組立て時のケガ等を防ぐために着用をおすすめします）

取付け例

※下図は本製品のセット内容と異なります

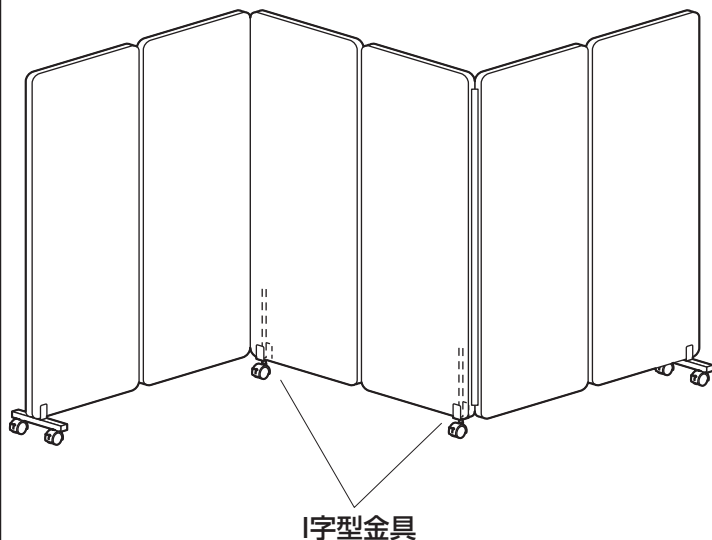

※SPT-PB002（別売り）に取付けた場合

組立て部品

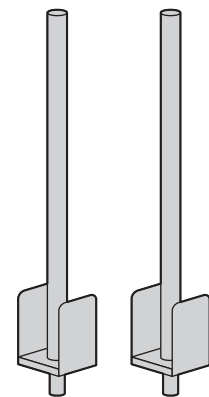

①I字型金具×2本

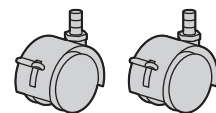

②キャスター×2個

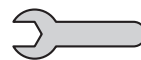

③スパナ（13mm）
×1本

※部品の欠品や破損があった場合は、
品番(SPT-PBKG2など)と上記の部品番号(①～③)と
部品名(キャスターなど)をお知らせください。

安全の為に注意していただく点

使用する状態に合わせて適切な位置に取付けてください。



- ・連続するパネル2枚につき1個以上の金具を取付ける
- ・折り曲げた角に金具を取付ける
- ・パネル3枚以上の直線部分の端にはT字型金具を取付ける

<金具取付けの一例>

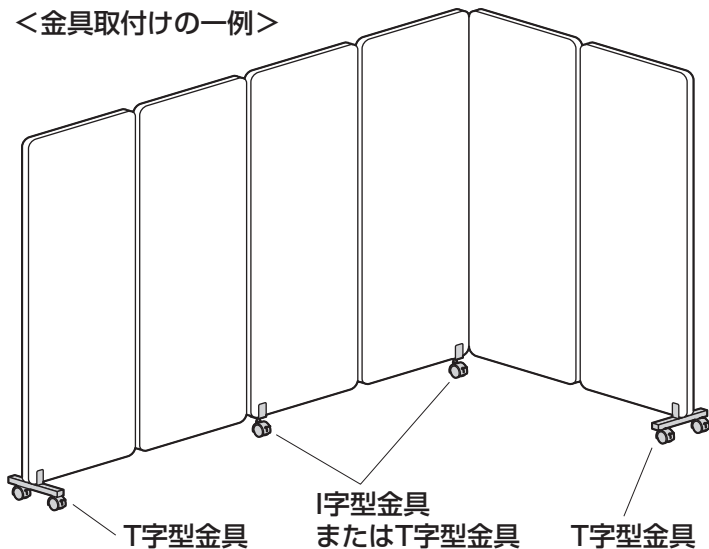

- ・金具のないパネルが連続している
- ・角が浮いている
- ・パネルの端が浮いている
- ・直線部分の端にT字型金具を使用していない

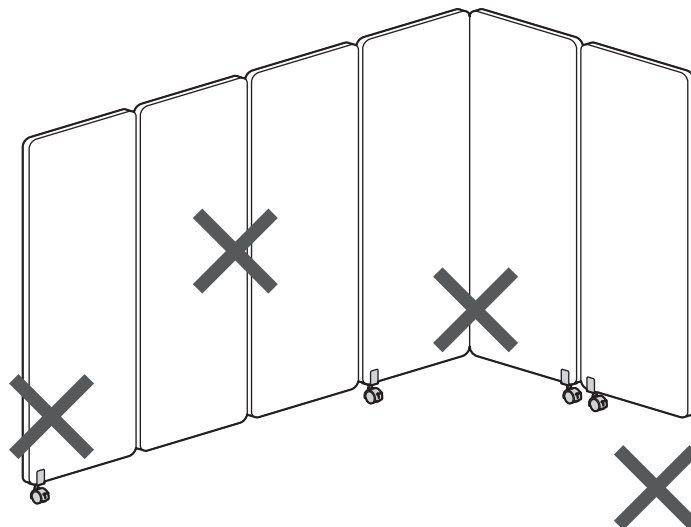

1 I字型金具にキャスターを取付けます。

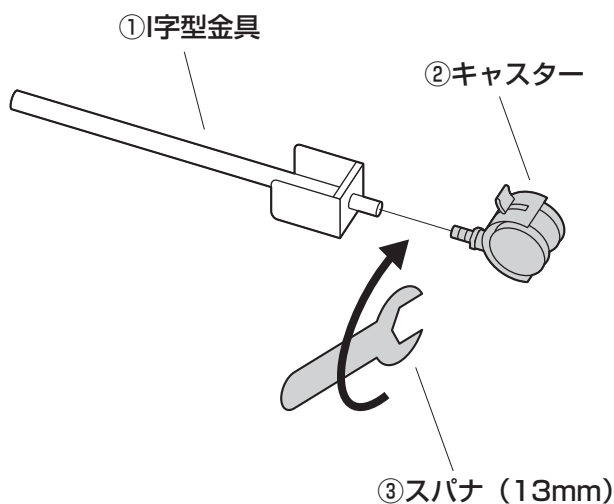

※もう1本のI字型金具にも同様に取付けます。

2 本体 (別売り) のパネルに差し込みます。

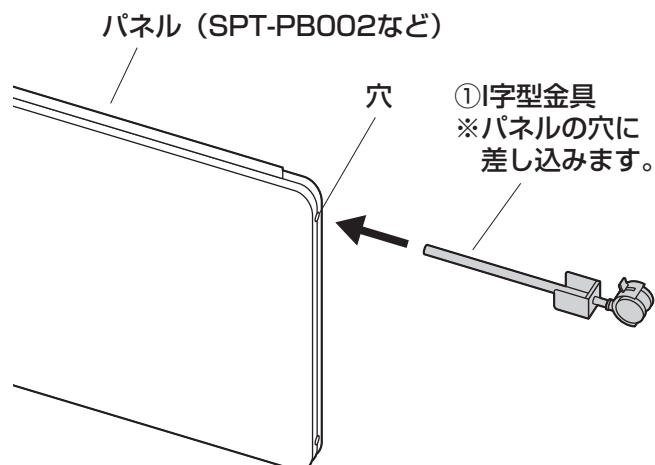

※使用する状態に合わせて適切な位置に差し込みます。

3 パネルを起こし、連結して完成です。

使用する状態に合わせてSPT-PBKG1を組み合わせます。
※パネルの連結方法は本体の組立説明書をご確認ください。

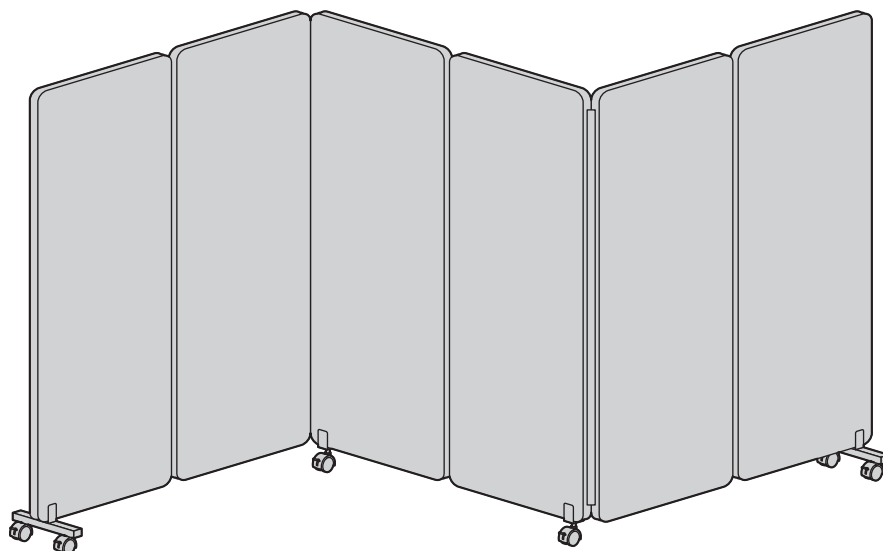

組立説明書は組立て後も大切に保管してください。

この製品を第三者に貸し出すときは、この説明書も共に貸し出し、よく読んでから使用するようご指導ください。

最新の情報はWEBサイトで <https://www.sanwa.co.jp/>



本製品の
詳細情報
はこちら!



弊社サポート
ページはこちら!

サンワサプライ株式会社

岡山サプライセンター / 〒700-0825 岡山県岡山市北区田町1-10-1
TEL.086-223-3311 FAX.086-223-5123
東京サプライセンター / 〒140-8566 東京都品川区南大井6-5-8
TEL.03-5763-0011 FAX.03-5763-0033

<https://www.sanwa.co.jp/>

製品に関するお問い合わせ
製品の品質管理には細心の注意をはらっていますが、万一、不都合な点や製品に関するお問い合わせなどございましたら、お買求めの販売店又は右記までお気軽にご相談下さい。

CD/AJ/RKDaC