

この度は、弊社製品をお買求めいただきましてありがとうございました。  
このチェアは組立式になっておりますので、下記の要領で組立ててください。  
パッキングケースの中には、下記の部品が入っています。

**組立説明書は組立て後も  
大切に保管してください。**

この製品を第三者に貸し出すときは、この説明書も共に  
貸し出し、よく読んでから使用するようご指導ください。

★用意していただくもの・・・  
手袋（組立て時のケガ等を防ぐために必ず着用してください）

**完成図**

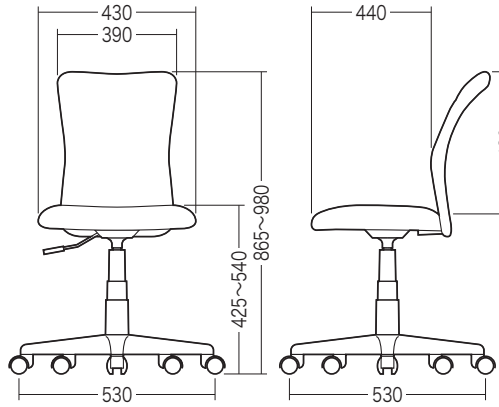

**組立て部品**

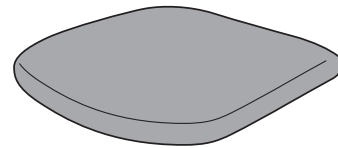

座面×1個

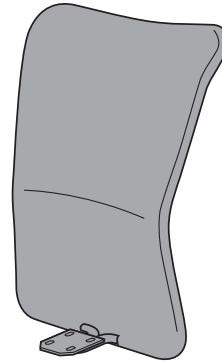

背もたれ×1個

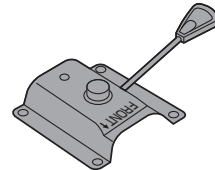

座面ブラケット×1個

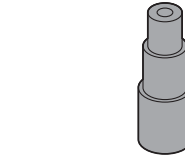

シリンダーカバー×1個

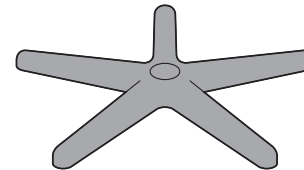

レッグフレーム×1個



ガスシリンダー×1本



ワッシャー×8枚



キャスター×5個

**使用ボルト**

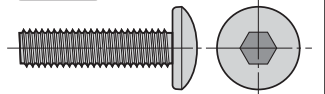

ボルトA×4本 (M6×25)

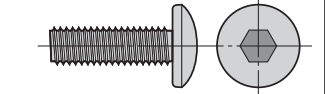

ボルトB×4本 (M6×20)



六角レンチ×1本

**1** レッグフレームをひっくり返し、  
キャスターを取付けます。

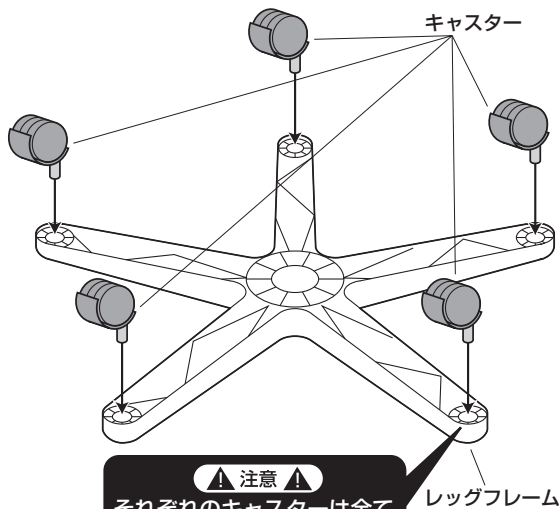

**注意**  
それぞれのキャスターは全て  
押し込み式です。(手ではめ  
こむ)カチッと音がするまで、  
押し込みます。

**2** ガスシリンダーとシリンダーカバー  
をレッグフレームに取付けます。

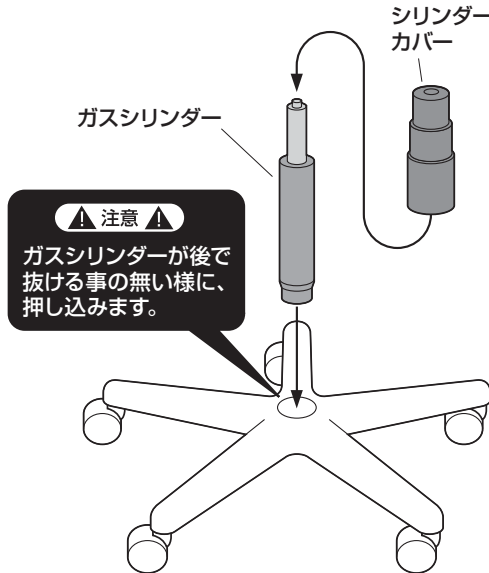

**注意**  
ガスシリンダーが後で  
抜ける事の無い様に、  
押し込みます。

**3** 背もたれに座面を取付けます。

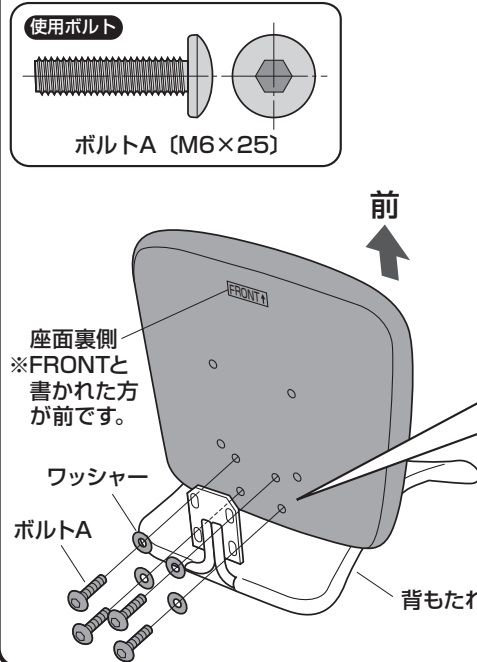

**使用ボルト**  
ボルトA (M6×25)

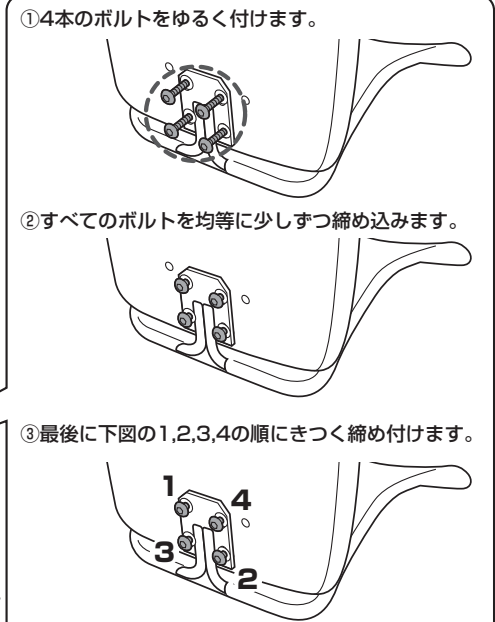

①4本のボルトをゆるく付けます。  
②すべてのボルトを均等に少しずつ締め込みます。  
③最後に下図の1,2,3,4の順にきつく締め付けます。

4

座面に座面ブラケットを取付けます。

使用ボルト

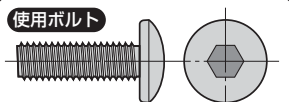

ボルトB (M6×20)

前

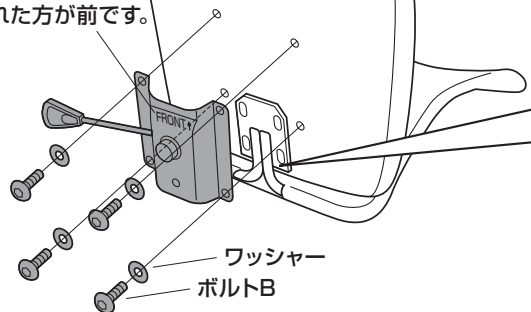
座面ブラケット  
※FRONTと書かれた方が前です。

①4本のボルトをゆるく付けます。

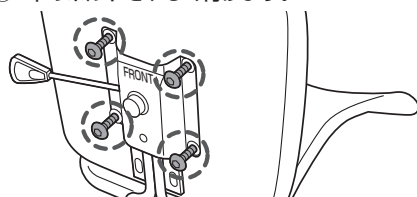

②すべてのボルトを均等に少しずつ締め込みます。

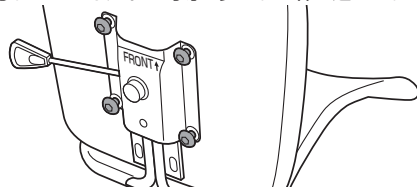

③最後に下図の1,2,3,4の順にきつく締め付けます。

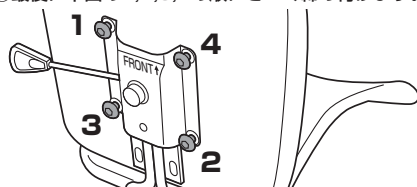

5

ガスシリンダーに座面ブラケットを差し込んで完成です。

座面に座り、体重をかけて  
押し込みます。

- ※ガスシリンダーが深く差し込まれていないと、座面の高さ調節ができません。
- ※何度か座面に体重をかけてガスシリンダーを確実に差し込んでください。
- ※体重の軽い方ではガスシリンダーが深く差し込まれない場合があります。

下から見た図

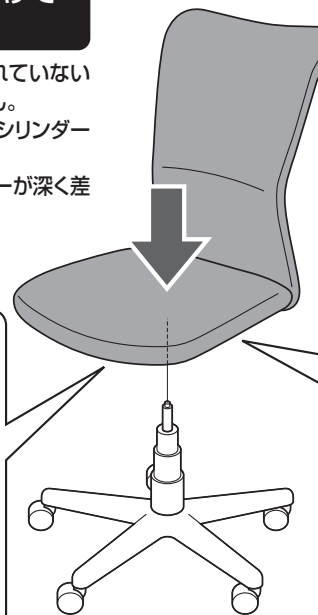
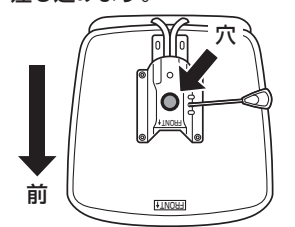
座面ブラケットの下図の穴に  
差し込みます。

▲ 注意 ▲

座面ブラケットをガスシリンダーにまっすぐ奥まで差し込んでください。座面ブラケットが斜に差し込まれていると、奥まで差し込まれず、ガスシリンダーが正常に作動しない場合があります。

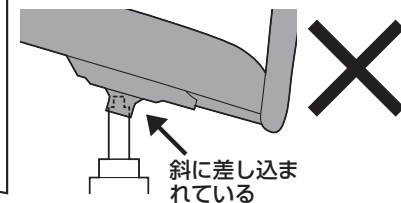

斜に差し込まれている

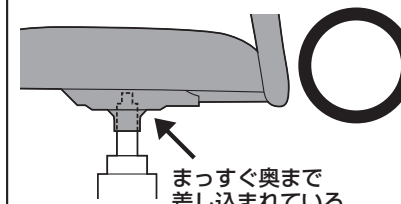

まっすぐ奥まで差し込まれている

## 座面の高さの調節方法

▲ 注意 ▲

レバーを引き上げてガスシリンダーが正常に作動することを確認してから使用してください。正常に作動しない場合はガスシリンダーが奥まで差し込まれていない場合がありますので、座面ブラケットを差し込み直してください。

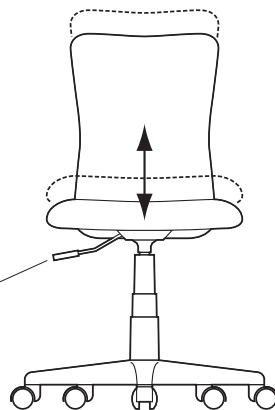
レバーを引き上げると  
座面の高さ調節ができます。

## チェアの品質表示

外形寸法：幅530×奥行530×高さ865～980mm（座面高さ425～540mm）  
構造部材：座部・背もたれ部/合板 脚部/ナイロン キャスター部/ナイロン  
張り材：ポリエステル クッション材：ウレタンフォーム

▲ 使用上の注意 ▲

- 直射日光の当たる場所や高温、湿気及び乾燥の著しい場所を避けてください。
  - 滑りやすい床面で使用しないでください。
  - 用途以外で使用しないでください。
  - 2ヶ月毎を目安に、ボルトやネジを定期的に締め直してください。
  - ボルトやネジがゆるんだ状態では使用しないでください。
  - 座面の上に登らないで下さい。転倒の原因になります。
  - 可動部に手足などを挟まないように注意してください。
  - 著しい汚れを落とす場合は、薄めた中性洗剤を使用してください。
  - 座面に勢いよく座らないでください。勢いよく座ると、座面に体重の3～4倍の荷重がかかり、チェアが破壊される恐れがあります。
  - 同時に2人以上で腰掛けしないでください。
  - 各調整ボルト、ネジ、ビスなどを含むパーツ類が1つでも紛失、破損、消耗した場合は、純正部品による修理が完了するまで使用しないでください。
- ※以上の注意に従ってご使用いただかない場合、大きな事故につながる危険がありますので、必ず守ってください。