

# キャスターフレームホルダー(2個入り) 取扱説明書

QL-E89

この度はキャスターフレームホルダー(2個入り)「QL-E89」をお買い上げいただき、誠にありがとうございます。  
ご使用前にこの取扱説明書をよくご覧ください。読み終わったあともこの取扱説明書は大切に保管してください。

## 最初にご確認ください

お使いになる前に、セット内容がすべて揃っているか確認ください。万一、足りないものがございましたら、お買い求めの販売店にご連絡ください。

### セット内容

- ①キャスターフレームホルダー …… 2個
- ②アルコールパッド …… 2枚
- ③木ネジ …… 4本
- ④取扱説明書(本書) …… 1部

※欠品や破損があった場合は、**品番(QL-E89)と左記の番号(①～④)と名称(アルコールパッドなど)**をお知らせください。

本取扱説明書の内容は、予告なしに変更になる場合があります。  
最新の情報は、弊社WEBサイト(<https://www.sanwa.co.jp/>)をご覧ください。

デザイン及び仕様については改良のため予告なしに変更することがあります。  
本書に記載の社名及び製品名は各社の商標又は登録商標です。

## サンワサプライ株式会社

### ▲ 注意

- 本製品は地震による移動・転倒を防止するもので、災害や事故などによる被害を補償するものではありません。
- 取付けに関しては、本書をよくご覧になり確実に行ってください。
- 本製品に衝撃を与えないでください。思わぬ事故や破損などの原因になります。
- 移動・転倒防止目的以外でのご使用はご遠慮ください。
- 本製品接着後72時間は動かさないでください。
- 地震の強度や床の材質・施工方法によって、本製品の効果が薄れる可能性があります。
- 強い地震が起こった後は異常がないか確認ください。
- 移動などで本製品を取外す際に取付け面に傷がつく恐れがあります。

### 1. 特長

- 事務所や工場のオープン棚・スチールラックなどの転倒を防止する製品です。
- ベルトの一端に設けられた接着パッド付きベースを壁面や床面に接着固定し、ベルトの他端をオープン棚の支柱や棚板に巻き付けて使用します。
- 接着固定なので壁面や床面への穴あけ工事が不要です。また、取付けの際にオープン棚を動かす必要がありません。
- ベルトはアジャスターで長さ調整可能となっており、様々な大きさのオープン棚に対応できます。
- 清掃などでキャスター付きオープン棚を一時的に移動させる際にはアジャスターからベルトを取外すことで、容易に行えます。
- キャビネット移設時、接着パッド付きベースを取外す場合は別売りの回転剥離工具(LT-550)※ を使用すると比較的容易に取外しが可能です。

※回転剥離工具(LT-550)は(株)リンテック21の取扱製品です。

### 2. 仕様

材 質	ABS/PCアロイ樹脂、ポリプロピレン ポリアセタール、アクリル系接着材
サイズ・重量	W113×D570×H18mm-50g
使用環境温度	0～40℃
対象物重量	約150kg以下/個
耐 震 度	6強
対応接着パッド	QL-E94

### 3. 各部の名称

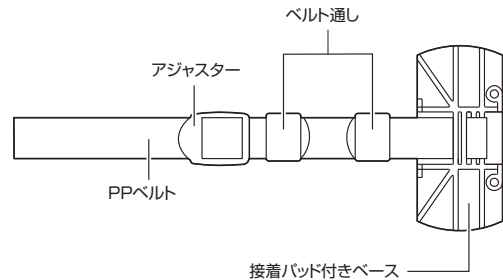

## 4. 取付け方

### ラックなどの前柱に取付ける(推奨)

<取付けイメージ>



<横から見た図>

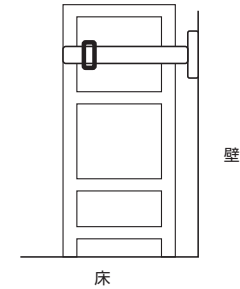

- (1)本製品を接着させる壁面に付属のアルコールパッドで拭き、よく乾かします。
- (2)接着パッド付きベースの裏面の剥離シートを剥がします。
- (3)接着パッド付きベースをラック奥の壁にしっかり押しつけて貼り付けます。

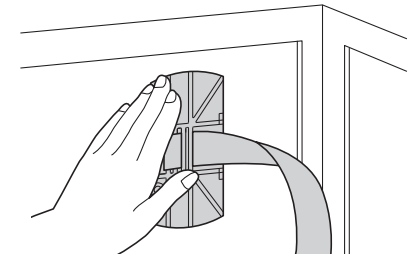
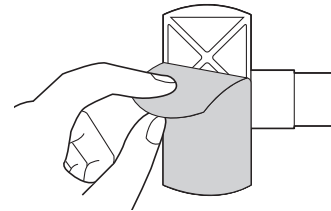

- (4)ベルトをラックの前柱に巻きつけ、アジャスターに通して締め付けます。締めた後はベルトをベルト通しに入れて固定してください。  
※ベルトを引っ張りすぎると接着面に負担がかかるので、ベルトは少したるませてください。

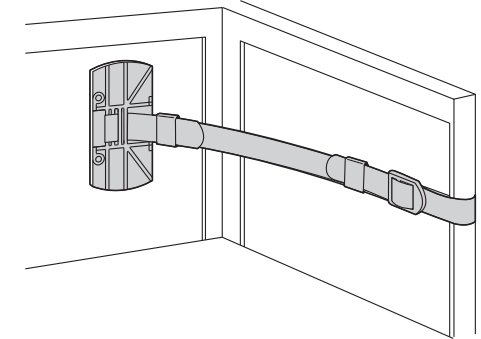
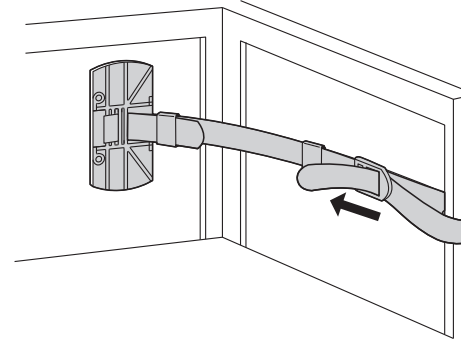

<参考>アジャスターへのベルトの通し方

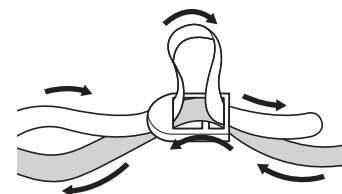

## 4.取付け方(続き)

### ラックなどの後ろ柱に取付ける

<取付けイメージ>



<横から見た図>

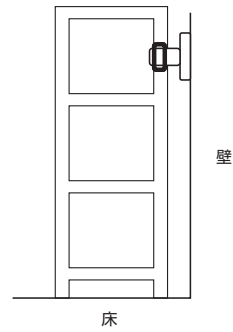

(1)本製品を接着させる壁面を付属のアルコールパッドで拭き、よく乾かします。

(2)接着パッド付きベースの裏面の剥離シートを剥がします。

(3)接着パッド付きベースをラック奥の壁にしっかり押し付けて貼付けます。

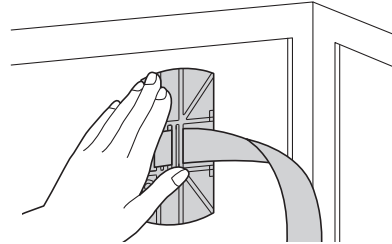
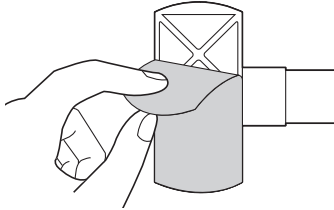

(4)ベルトをラックの後ろ柱に巻きつけます。

(5)ベルトをアジャスターに通して締め付け、ベルト通しに通して固定します。

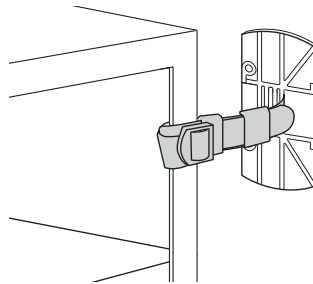
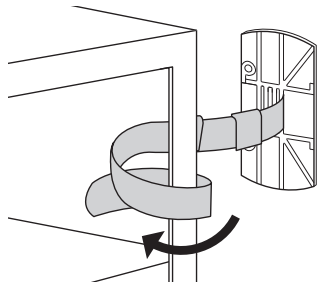

※接着困難な壁には付属の木ネジで固定することも可能です。

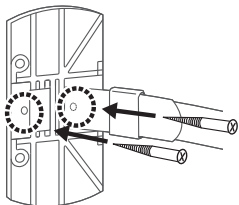

## 5.取外し方

### <お客様にご用意いただくもの>

●回転剥離工具(LT-550) ※(株)リンテック21の取扱製品です。付属されておりませんので別途ご購入ください。

### <工具がない場合は>

強力な両面テープを使用しておりますので、容易に綺麗に剥がすことはできません。できる限り強い力で、ゆっくり、ねじるように剥がすようお願いいたします。剥がれない場合は、市販の剥がし液も使用してください。その際、製品自体が傷ついたり、折れたりする恐れがあります。ご了承ください。またマイナスドライバーなどを使用して、テコの原理で剥がすこともできますが、その際、取付面に傷がつく恐れがあります。ご了承ください。

(1)アジャスターを緩め、柱からベルトを外します。

(2)接着パッド付きベースからベルトを外します。

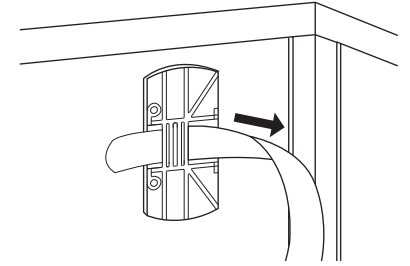
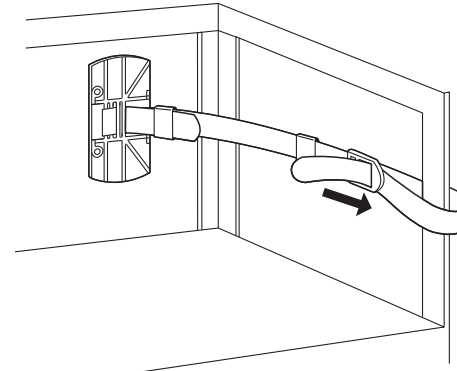

(3)別売りの回転剥離工具(LT-550)を接着パッド付きベースに差し込み、押し付けながらゆっくり回して剥がしてください。

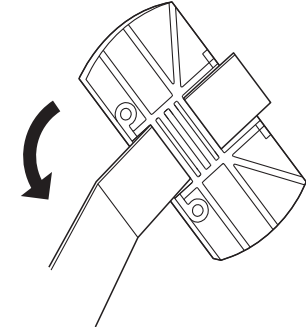
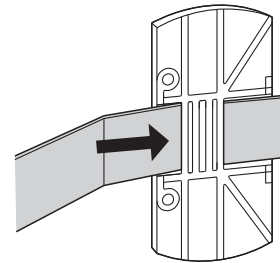

(4)壁や天板に接着パッドが残った場合は指で剥がし取ってください。

## サンワサプライ株式会社

ver.1.0

岡山サブライセンター/〒700-0825 岡山県岡山市北区田町1-10-1 TEL.086-223-3311 FAX.086-223-5123  
東京サブライセンター/〒140-8566 東京都品川区南大井6-5-8 TEL.03-5763-0011 FAX.03-5763-0033  
札幌営業所/〒060-0808 札幌市北区北八条西4-1-1 バストラルビルN8 TEL.011-611-3450 FAX.011-716-8990  
仙台営業所/〒983-0852 仙台市宮城野区楠木1-6-37 宝楽仙台ビル TEL.022-257-4838 FAX.022-257-4833  
名古屋営業所/〒453-0015 名古屋市守山区積町16-7 カジヤマビル TEL.052-453-2031 FAX.052-453-2033  
大阪営業所/〒532-0003 大阪市淀川区宮原4-1-45 新大阪八千代ビル TEL.06-6395-5310 FAX.06-6395-5315  
福岡営業所/〒812-0012 福岡市博多区博多駅中央街9-20 第2博多相互ビル TEL.092-471-6721 FAX.092-471-8078

BI/AJ/YHdaLi