

机上のスペースを有効に活用。

## 使用上のご注意

### ■取付可能なデスク・ラック

取付可能なデスク・ラックの天板の厚さは15~30mmです。  
ただし、右下の図のような形状の天板に取付けた場合、不安定になります。

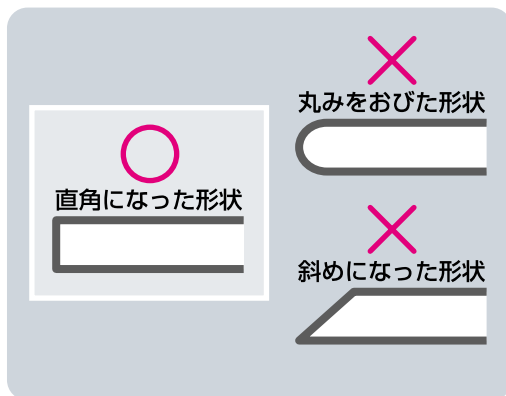
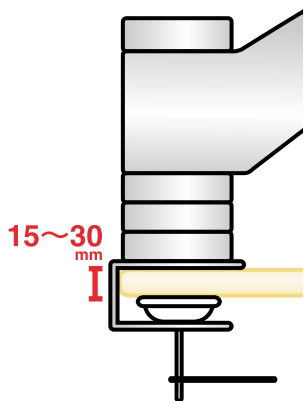

### ■注意事項

- ホルダー部分に強い荷重をかけたり、無理な動きで負担をかけないでください。破損の原因になります。
- 組み立ての際、指などをつめないようにご注意ください。
- ご使用の際は、ホルダー部の取っ手をアームの動きに合わせてゆっくりと手前に引いてください。

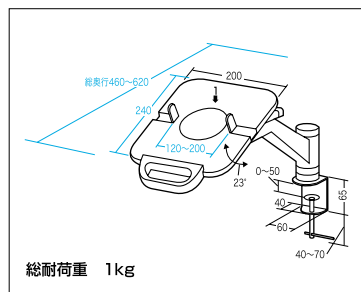

## 組み立て方

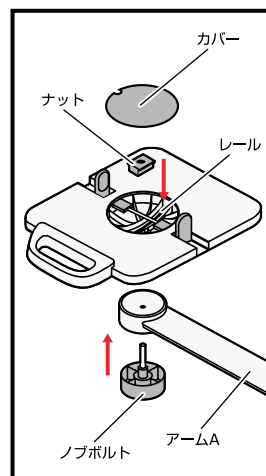

①ホルダーのカバーを外し、付属のナットをレールにセットします。ノブボルトでアームAとホルダー、ナットを取り付けます。

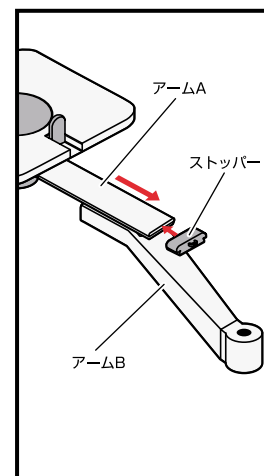

②アームAをアームBに滑り込ませるように取り付け後、アームAの先端にストッパーを取り付けます。

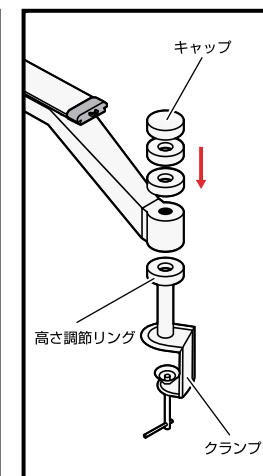

③クランプに高さ調節リングとアーム、キャップを取り付けます。

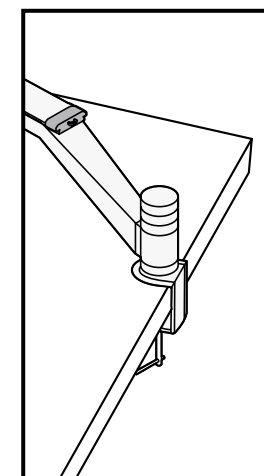

④クランプの幅を調節し、天板の厚みに合わせて固定します。

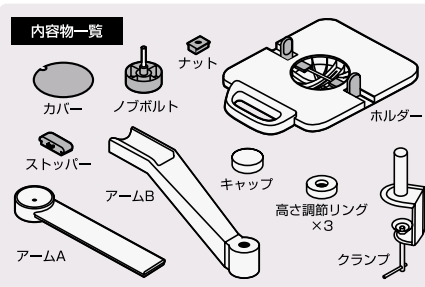

品番 — **MR-TEL2**  
品名 — テレフォンスタンド

MADE IN TAIWAN



サンワサプライ株式会社



外箱

岡山 サプライセンター 岡山市田町 1-10-1 tel:086-223-3311  
東京 サプライセンター 東京都品川区東大井6-5-8 tel:03-5763-0011  
www.sanwa.co.jp

07/09/MYDaJ