

この度は、弊社製品をお買求めいただきましてありがとうございました。
本製品は組立式になっておりますので、下記の要領で組立ててください。
パッキングケースの中には、下記の部品が入っています。

**取扱説明書は組立て後も
大切に保管してください。**

この製品を第三者に貸し出すときは、この説明書も共に貸し出し、よく読んでから使用するようご指導ください。

完成図

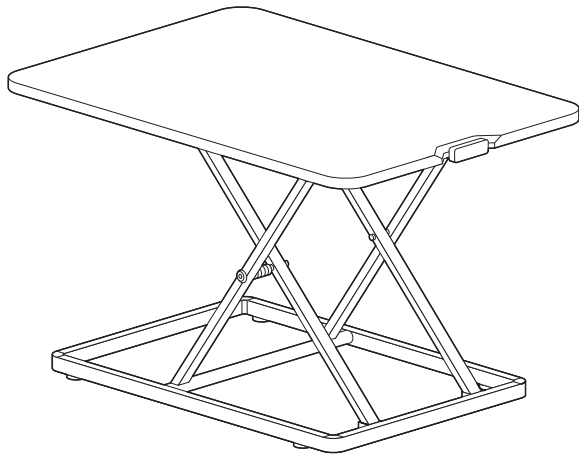

▲ 使用上のご注意 ▲

▲ 本製品を裏返さないでください。

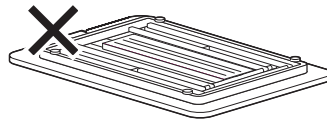

▲ 耐荷重以上の物を置いたり、負荷をかけないでください。



▲ 指などを挟まないように十分ご注意ください。

▲ 作業台の下に物を置かないでください。

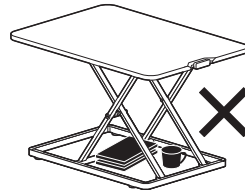

▲ ケーブルを可動部に挟まないようにご注意ください。

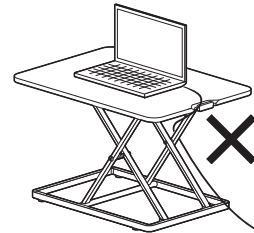

▲ 置く物の重量によって高さが沈みこむ場合があります。

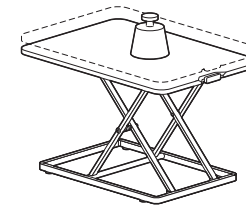

ご使用前に

▲ 注意 ▲

本製品を裏返さないでください。
フレームがはね上がり、怪我をする恐れがあります。

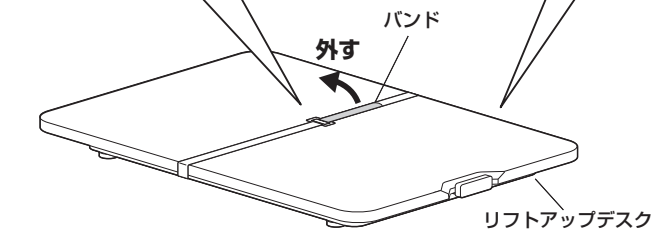
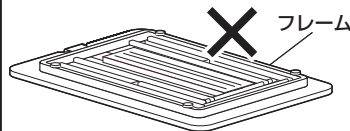
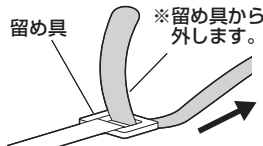

リフトアップデスク

高さの調節方法

手順 1

レバーを押したまま、天板を押さえます。
※天板の両端を押さえます。
※高くする場合は、天板を押さえる力を徐々にゆるめてください。

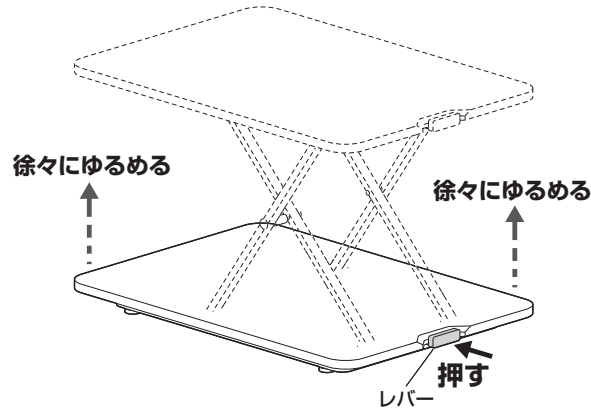

手順 2

▲ 注意 ▲

可動部で指などをはさまないように十分ご注意ください。

※37段階で高さを固定できます。

天板
※任意の高さに調節します。

