

Bluetooth対応 3WAYマルチメディアスピーカー 取扱説明書

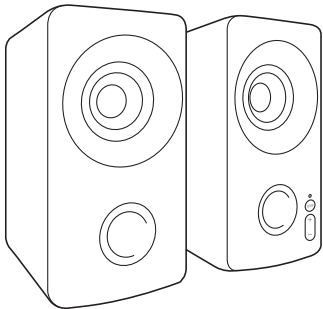

この度は、Bluetooth対応3WAYマルチメディアスピーカー「**MM-SPBT3WAY**」(以下本製品)をお買い上げいただき誠にありがとうございます。この取扱説明書では、本製品の使用方法や安全にお取扱いいただくための注意事項を記載しています。ご使用前によくご覧ください。読み終わったあともこの取扱説明書は大切に保管してください。

最初にご確認ください

お使いになる前に、セット内容がすべて揃っているかご確認ください。
万一、足りないものがありましたら、お買い求めの販売店にご連絡ください。

セット内容

- ①スピーカー 1セット ③3.5mmステレオミニプラグケーブル... 1本
- ②microUSBケーブル 1本 ④取扱説明書・保証書(本書) 1部

※欠品や破損があった場合は、**品番(MM-SPBT3WAY)**と**上記の番号(①~④)と名称**(microUSBケーブルなど)をお知らせください。

本取扱説明書の内容は、予告なしに変更になる場合があります。
最新の情報は、弊社WEBサイト(<https://www.sanwa.co.jp/>)をご覧ください。

デザイン及び仕様については改良のため予告なしに変更することがあります。
本書に記載の社名及び製品名は各社の商標又は登録商標です。

サンワサプライ株式会社

安全にお使いいただくためのご注意(必ずお守りください)

- 使用する前に音量を最小にしてください。突然大きな音がすると、聴力を損なう恐れがあります。
- 耳を刺激するような大きな音量で長時間続けて聞くと、聴力に悪影響を与えることがあります。耳を守るため、音量を上げすぎないようにご注意ください。
- 内部に燃えやすいものや水などの液体が入った場合は、使用を中止し、お買い上げいただいた販売店または弊社にご相談ください。そのままでご使用になりますと、火災や故障および感電事故の原因になります。
- 内部を開けますと、故障や感電事故の原因になります。内部に触れることは絶対におやめください。また、内部を改造した場合の性能劣化については保証いたしません。
- 濡れた手でケーブル等を抜き差ししないでください。感電の原因になります。
- 本製品を使用中に気分が悪くなった場合は、すぐに使用を中止してください。
- ペースメーカーなどの医療機器を使用している方は、医師に相談の上で使用してください。
- 小さいお子様には使用させないでください。

ご注意

- 本製品を使用したことによって生じた動作障害やデータ損失などの損害については、弊社は一切の責任を負いかねます。
- 本製品はBluetooth対応のすべての機器との接続動作を保証したものではありません。
- 本製品は一般的な職場やご家庭での使用を目的としています。本書に記載されている以外でのご使用にて損害が発生した場合には、弊社は一切の責任を負いません。
- 医療機器や人命に直接的または間接的に関わるシステム、高い安全性や信頼性が求められる環境下で使用しないでください。
- 飛行機の通信システムを妨害する恐れがありますので、飛行機で本製品を使用しないでください。
- 使用しないときは、本製品の電源を切っておくことをお勧めします。本製品は、他のBluetooth機器からの接続要求にตอบสนองするため、常に電力を消費しています。

Bluetoothについて

- 本製品の使用周波数帯では、産業・科学・医療用機器等のほか、工場の製造ライン等で使用されている移動体識別用の構内無線局(免許を要する無線局)及び特定小電力無線局(免許を要しない無線局)が運用されています。
- 本製品を使用する前に、近くで移動体識別用の構内無線局及び特定小電力無線局が運営されていないことを確認してください。
- 万一、本製品から移動体識別用の構内無線局に対して電波干渉の事例が発生した場合には、使用場所を変えるか、速やかに電波の発信を停止してください。

良好な通信を行うために

- 他の機器と見通しの良い場所で通信してください。建物の構造や障害物によっては、通信距離が短くなります。特に鉄筋コンクリートや人間の身体(接触した状態)などを挟むと、雑音が入ったり通信不能になる場合があります。
- Bluetooth対応のヘッドホン・ヘッドセット・スピーカーなどの音楽・音声機器とマウス・キーボードなどを同時に接続し使用した場合、音楽や音声途切れることがあります。
- Bluetooth接続においては、無線LANその他の無線機器の周囲、電子レンジなど電波を発する機器の周囲、障害物の多い場所、その他電波状態の悪い環境で使用しないでください。接続が頻りに途切れたり、通信速度が極端に低下したり、エラーが発生する可能性があります。
- IEEE802.11g/bの無線LAN機器と本製品などのBluetooth機器は同一周波数帯(2.4GHz)を使用するため、近くで使用すると互いに電波障害を発生し、通信速度が低下したり接続不能になる場合があります。この場合は、使用しない機器の電源を切ってください。
- 無線機や放送局の近くで正常に通信できない場合は、使用場所を変更してください。

1.特長

- Bluetooth接続でもUSB接続でも3.5mmステレオミニプラグ接続でも使える3WAY接続に対応した2chスピーカーです。
- スマートフォンなどからワイヤレスで接続し音楽を楽しむことができるBluetooth接続に対応しています。
- USBケーブル1本の接続で電源と音源を供給し動作するUSBスピーカーとしても使えます。(Windows・macOS搭載パソコンに限ります)
- テレビのヘッドホンジャックや多くの音響機器に接続できる汎用性の高い3.5mmステレオミニプラグでの接続も可能です。
- 電源はUSB給電で、USB AC変換アダプタなどからの給電にも対応しています。
- 前面のモード切替ボタンを押すだけで簡単に接続モードを切り替えることができます。パソコンスピーカーやテレビスピーカーとして使いながら、接続を切替えてBluetoothスピーカーとして使用することも可能です。
- 省スペースに設置できるコンパクトな筐体ながら、実用最大出力10Wの高出力で、驚きの高音質を再現できます。
- 前面にはバスレフポートを搭載しており、豊かな低音を表現します。

デバイス名	MM-SPBT3WAY
-------	-------------

2.各部の名称とはたらき

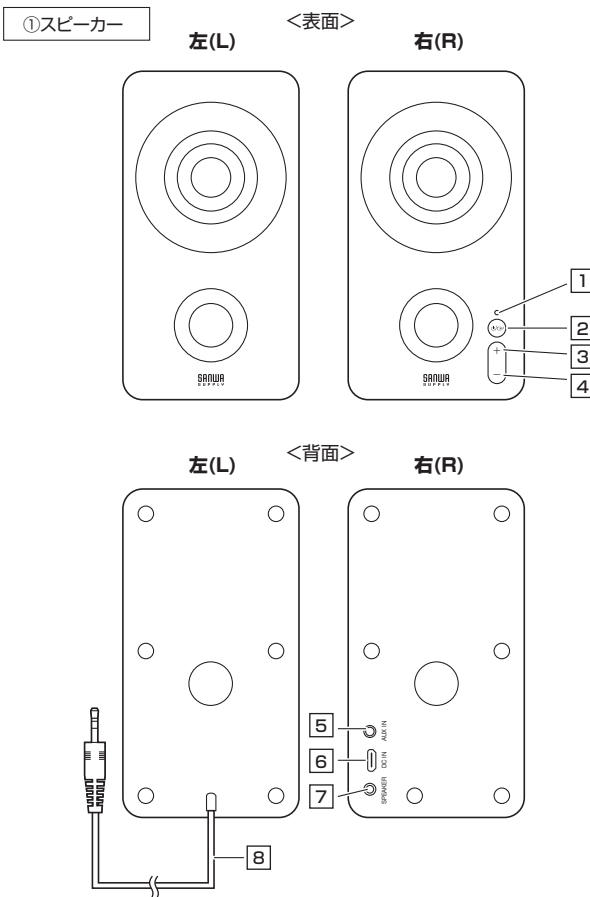

名称	機能
1 LED	動作に合わせて点灯・点滅します。※「8.LEDについて」を参照
2 電源・入力切替ボタン	電源のON-OFF、Bluetooth接続、USB接続、3.5mmプラグ接続を切替えることができます。
3 ボリュームアップボタン	音量を上げます。
4 ボリュームダウンボタン	音量を下げます。
5 3.5mmステレオミニプラグ接続端子	3.5mmプラグ接続をする場合に使用します。
6 microUSB接続端子	給電やUSB接続をする場合に使用します。
7 スピーカー接続端子	左(L)スピーカーのケーブルを接続します。
8 スピーカー間ケーブル	右(R)スピーカーに接続するケーブルです。

②microUSBケーブル

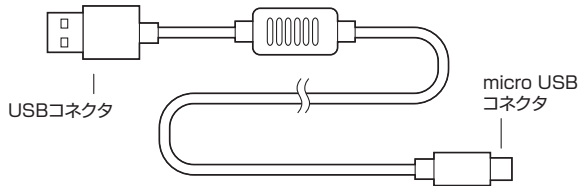

③3.5mmステレオミニプラグケーブル

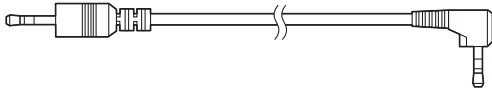

3. 給電方法

付属のmicroUSBケーブルを、本製品背面にあるmicroUSB接続端子に接続し、パソコンのUSBポートまたは別売りのUSB AC変換アダプタと接続し給電します。

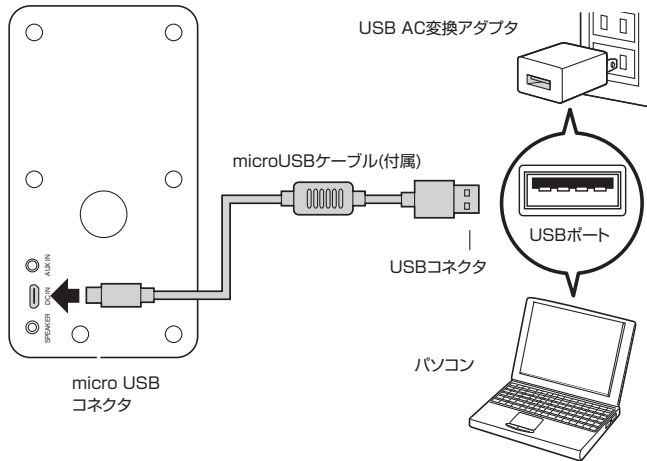

❗ 本製品はバッテリーを内蔵していません。使用する際は、接続方法によらず必ずUSB給電をする必要があります。

4. スピーカー間の接続

スピーカー間ケーブルを右(R)スピーカーのスピーカー接続端子へ挿してください。

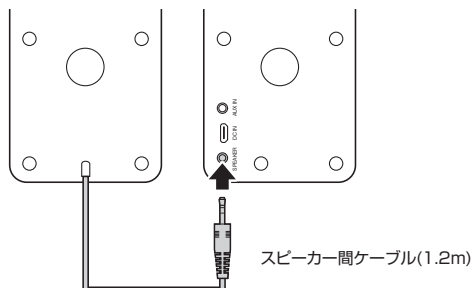

5. Bluetooth接続

初めてBluetooth接続を行うときや、ペアリング情報が削除されたときは、ペアリングを行う必要があります。ペアリングとは通信を行う機器(相手機器)に本製品を登録させる操作です。相手機器によりペアリング方法が異なりますので、下記参考例に従ってペアリングしてください。

❗ スムーズなペアリングを行うため一度全ての手順を読んでから実際の操作を行ってください。途中操作で間違った場合、正常にペアリングできなくなります。その際は一度電源を切り、再度手順を確認してからペアリングを行ってください。

一度ペアリングすると、機器の電源をOFFにしても設定が残ります。再度電源をONにすると、そのまま使用できます。接続が切断されている場合は、接続またはペアリングを行ってください。

❗ 同時に他の機器と同じプロファイルで接続(使用)することはできません。また、HSP(ヘッドセットプロファイル)とHFP(ハンズフリープロファイル)も同時に接続(使用)することはできません。

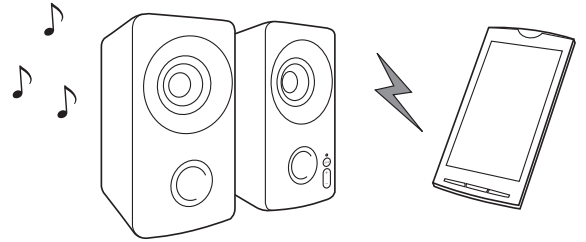

●Bluetooth対応のスマートフォンやタブレットの音声を再生する場合

(1) 付属のmicroUSBケーブルを電源に接続し、電源をONにします。

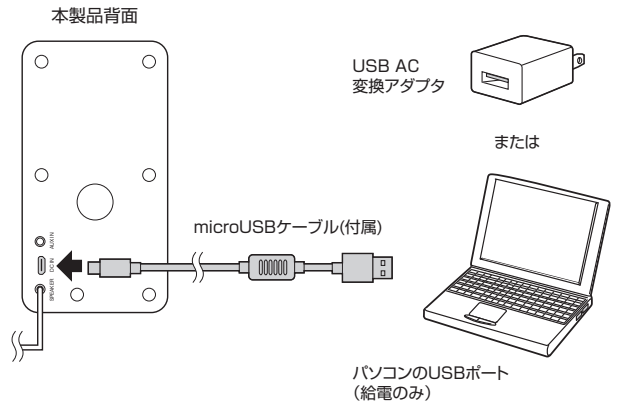

(2) 「電源・入力切替ボタン」を押してBluetooth接続モードに切り替えてください。LEDが青色に点滅している状態がBluetoothペアリングモードです。

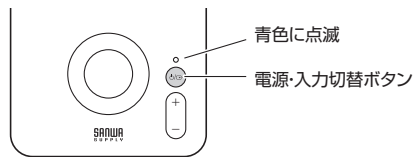

(3) ご自身のスマートフォンの取扱説明書をご参照の上ペアリング操作を行い、登録・接続をします。

●一般的なスマートフォン側の操作手順

「設定」→「BluetoothをON」→「デバイスのスキャン」→「MM-SPBT3WAY」を選択。

(4) ペアリングに成功するとLEDが青色に点灯します。

以上でペアリングは完了です。スマートフォンのミュージックアプリや動画のサウンドを楽しむことができます。

※ペアリングがしにくい、「MM-SPBT3WAY」が発見しにくいときは一度スピーカーの電源をOFFにして、microUSBケーブルを抜き差ししてください。

6.USB接続

- (1)付属のmicroUSBケーブルでパソコンと接続し、電源をONにします。

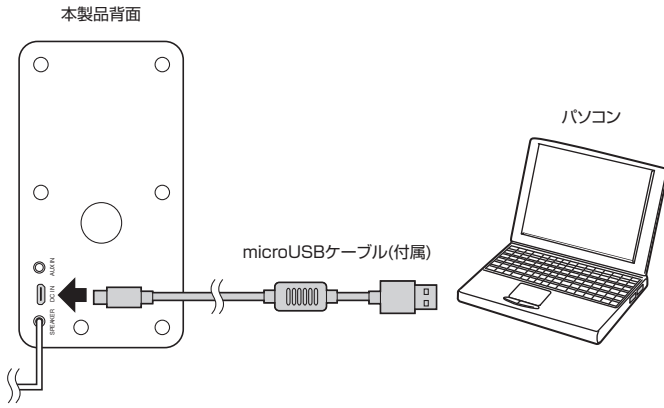

- (2)「電源・入力切替ボタン」を押してUSB接続モード(LED:水色)に切り替えてください。

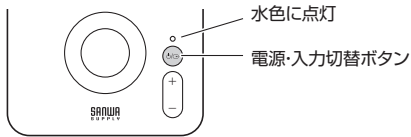

- (3)自動的にドライバーがインストールされ、再生デバイスがUSBスピーカーに切替ります。

USBスピーカーより音が出ない場合は、
[スタート]⇒[コントロールパネル]⇒
[サウンド(サウンドとオーディオデバイス)]
を選択し、USB Sound Deviceが選択
されていることをご確認ください。

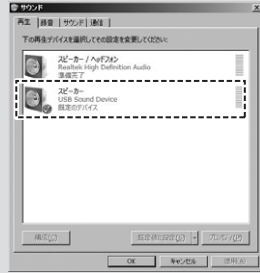

❗ 起動音や警告音はUSBスピーカーから出ますが、特定の再生ソフトからの音が出ない場合、再生ソフトの音声出力設定が[USB Sound Device]になっているかご確認ください。

以上でセッティングは完了です。パソコンの音楽や音声を楽しむことができます。

7.3.5mmプラグ接続

- (1)付属のmicroUSBケーブルで電源に接続し、電源をONにします。
(2)付属の3.5mmステレオミニプラグケーブルで本製品とお手持ちの機器を接続します。

(例1)

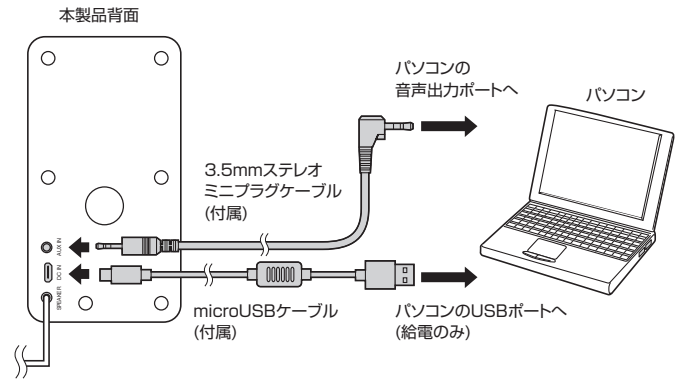

(例2)

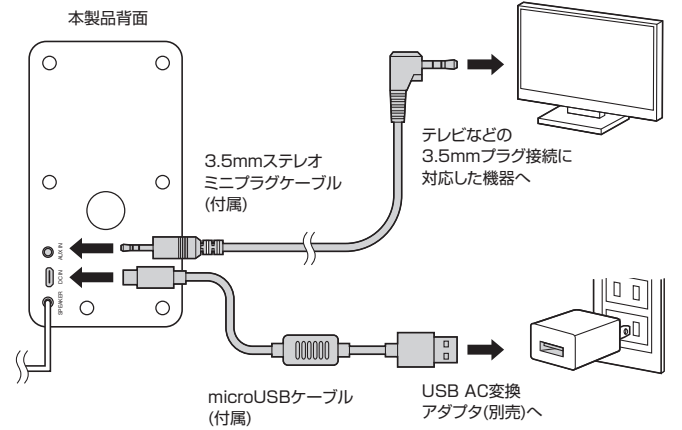

- (3)「電源・入力切替ボタン」を押して3.5mmプラグ接続モード(LED:緑色)に切り替えてください。

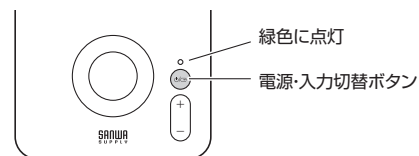

以上でセッティングは完了です。3.5mmプラグ接続に対応した機器の音楽や音声を楽しむことができます。

8.LEDについて

●入力切替

電源ONの状態では、「電源・入力切替ボタン」を押すと接続方法が切り替わり、LEDも変化します。

LEDの色	状態
水色の点灯	USB接続モード
緑色の点灯	3.5mmプラグ接続モード
青色の点滅	Bluetoothペアリングモード
青色の点灯	Bluetooth接続モード

※電源をOFFにしたあと再度電源をONにすると最後に選択していたモードの状態になります。
※電源をOFFにしたあとmicroUSBケーブルを抜き再度接続した場合は、USB接続モードの状態になります。

●電源OFF

「電源・入力切替ボタン」を約2秒長押しすると電源がOFFになります。再度電源をONにする場合は「電源・入力切替ボタン」を1回押します。

9.対応機種

Bluetooth接続時

- Bluetooth 4.2以下のBluetoothデバイス
 - Bluetooth内蔵スマートフォン、iPad、iPhone、パソコンなど
- ※接続時はUSB給電が必要です。

USB接続時

- 対応機種:Windows搭載(DOS/V)パソコン、Apple Macシリーズ
- ※標準でUSBポート(Aタイプコネクタ)を持つ機種。
- 対応OS:Windows 10・8.1・8・7
macOS 10.12~10.15、Mac OS X 10.6~10.11

3.5mmステレオミニプラグ接続時

- 3.5mmステレオミニジャックを搭載した音響機器、パソコン、テレビなど
- ※接続時はUSB給電が必要です。

10.仕様

スピーカー部

実用最大出力	10W(5W+5W)
周波数特性	100Hz~20000Hz
スピーカー形式	バスレフ型フルレンジスピーカーシステム
スピーカーサイズ	2インチ(直径約51mm)
インピーダンス	4Ω
入力端子	デジタル入力:microUSB×1 アナログ入力:ステレオミニプラグ(3.5mm)×1
電源	USB電源 (パソコンもしくは別売りのUSB-AC変換アダプタのUSBポートから給電)
対応音声フォーマット	デジタル入力:2.0chLPCM2ch(最大24bit 96kHz) アナログ入力:LPCM2ch(最大24bit 48kHz)
使用温度・湿度範囲	-5~50℃、20~80%(結露なきこと)
サイズ・重量	W90×D100×H168mm:約900g
ケーブル長	スピーカー間ケーブル(1.2m)
付属品	microUSBケーブル(約1.2m)×1 3.5mmステレオミニプラグケーブル(約1.5m)×1 取扱説明書・保証書

Bluetooth部

適合規格	Bluetooth Ver.4.2
対応プロファイル	A2DP、AVRCP
オーディオコーデック	SBC
通信距離	最大約10m ※使用環境によって異なります。
送信出力	Class 2

- ※Bluetooth接続、USB接続、3.5mmプラグ接続を併用することはできません。
- ※すべてのBluetoothデバイスでの動作を保証するものではありません。

11.よくある質問

Q)Bluetooth接続モード、USB接続モード、3.5mmステレオミニプラグ接続モードを併用して使うことはできますか？

A)併用はできません。いずれかの接続モードで使用してください。

Q)スピーカーの音が聞こえません。また、音声入力ができません。(パソコンの場合)

- 1.「スタート」→「コントロールパネル」→「サウンドとオーディオデバイス」を開きます。
- 2.「オーディオ」タブを選択し、「音の再生」「録音」のデバイスがBluetoothデバイスになっていることを確認してください。
- 3.「音声」タブを選択し、「音の再生」「録音」のデバイスがBluetoothデバイスになっていることを確認してください。

Q)スピーカーとデバイスの通信距離は？

A)10mまでです。間にコンクリート壁などの障害物があると、通信距離は短くなります。

Q)他のBluetooth使用者によって通信内容を傍受されますか？

A)いいえ。ペアリングによって通信が保護されます。

Q)使うたびにペアリング作業をする必要がありますか？

A)いいえ。基本的には初回だけです。電源を切っても、ペアリングの設定は残りますが、機器によっては再度ペアリングを行ってください。

Q)BluetoothキーボードやBluetoothマウスを使用するとBluetoothスピーカーからの音声が途切れる。

A)Bluetooth機器の混信、ノイズにより稀に音声が途切れる場合があります。

12.保証規定

- 1.保証期間内に正常な使用状態でご使用の場合に限り品質を保証しております。万が一保証期間内で故障がありました場合は、弊社所定の方法で無償修理いたしますので、保証書を製品に添えてお買い上げの販売店までお持ちください。
- 2.次のような場合は保証期間内でも有償修理になります。
 - (1)保証書をご提示いただけない場合。
 - (2)所定の項目をご記入いただけない場合、あるいは字句を書き換えられた場合。
 - (3)故障の原因が取扱い上の不注意による場合。
 - (4)故障の原因がお客様による輸送・移動中の衝撃による場合。
 - (5)天変地異、ならびに公害や異常電圧その他の外部要因による故障及び損傷の場合。
 - (6)譲渡や中古販売、オークション、転売などでご購入された場合。
- 3.お客様ご自身による改造または修理があったと判断された場合は、保証期間内での修理もお受けいたしかねます。
- 4.本製品の故障、またはその使用によって生じた直接、間接の損害については弊社はその責を負わないものとします。
- 5.本製品を使用中に発生したデータやプログラムの消失、または破損についての補償はいたしかねます。
- 6.本製品は医療機器、原子力設備や機器、航空宇宙機器、輸送設備や機器などの人命に関わる設備や機器、及び高度な信頼性を必要とする設備や機器やシステムなどへの組み込みや使用は意図されておりません。これらの用途に本製品を使用され、人身事故、社会的障害などが生じても弊社はいかなる責任も負いかねます。
- 7.修理ご依頼品を郵送、またはご持参される場合の諸費用は、お客様のご負担となります。
- 8.保証書は再発行いたしませんので、大切に保管してください。
- 9.保証書は日本国内においてのみ有効です。

保証書		サンワサプライ株式会社	
型番: MM-SPBT3WAY	シリアルナンバー:		
お客様・お名前・ご住所・TEL			
販売店名・住所・TEL			
担当者名			
保証期間 6ヶ月		お買い上げ年月日 年 月 日	

最新の情報はWEBサイトで <https://www.sanwa.co.jp/>



本製品の詳細情報はこちら！

スマホでQRコードを読み込むだけで簡単にアクセス！



弊社サポートページはこちら！

- サポート情報
 - Q&A(よくある質問)
 - ソフトダウンロード
 - 各種対応表
- など、最新情報を随時更新しています。

ご質問、ご不明な点などがありましたら、ぜひ一度弊社WEBサイトをご覧ください。

本取扱説明書の内容は、予告なしに変更になる場合があります。
最新の情報は、弊社WEBサイト(<https://www.sanwa.co.jp/>)をご覧ください。

サンワサプライ株式会社

ver.1.0

岡山サブライセンター / 〒700-0825 岡山県岡山市北区田町1-10-1
TEL.086-223-3311 FAX.086-223-5123
東京サブライセンター / 〒140-8566 東京都品川区南大井6-5-8
TEL.03-5763-0011 FAX.03-5763-0033
札幌営業所 / 〒060-0808 札幌市北区北八条西4-1-1 (ストラルビルN8)
TEL.011-611-3450 FAX.011-716-6990
仙台営業所 / 〒983-0852 仙台市宮城野区榴岡1-6-37 TM仙台ビル
TEL.022-257-4638 FAX.022-257-4633
名古屋営業所 / 〒453-0015 名古屋市中央区椿町16-7カジャマビル
TEL.052-453-2031 FAX.052-453-2033
大阪営業所 / 〒532-0003 大阪市淀川区宮前4-5-36 セントラル新大阪ビル
TEL.06-6395-5310 FAX.06-6395-5315
福岡営業所 / 〒812-0011 福岡市博多区博多駅前4-3-3博多八百治ビル
TEL.092-471-6721 FAX.092-471-8078

BJ/BB/YHDSz