

# Bluetoothリングマウス (スクロール付き)

## 取扱説明書



この度は、Bluetoothリングマウス(スクロール付き)

「**MA-BTRING5BK**」(以下本製品)をお買い上げいただき誠にありがとうございます。この取扱説明書では、本製品の使用方法や安全にお取扱いいただくための注意事項を記載しています。ご使用前によくご覧ください。

読み終わったあともこの取扱説明書は大切に保管してください。

### 最初にご確認ください

お使いになる前に、セット内容がすべて揃っているかご確認ください。万一、足りないものがありましたら、お買い求めの販売店にご連絡ください。

#### セット内容

- ①リングマウス ..... 1台
- ②充電用ケーブル ..... 1本

※欠品や破損があった場合は、**品番(MA-BTRING5BK)**と**上記の番号(①～②)**と**名称(充電用ケーブルなど)**をお知らせください。

本取扱説明書の内容は、予告なしに変更になる場合があります。最新の情報は、弊社WEBサイト(<https://www.sanwa.co.jp/>)をご覧ください。

デザイン及び仕様については改良のため  
予告なしに変更することがあります。

本書に記載の社名及び製品名は各社の商標又は登録商標です。

# サンワサプライ株式会社



本製品はご使用前に  
**Bluetooth接続が必要**です。

本紙の **8.機器との接続方法** を参照し、機器と  
本製品のペアリングを行ってください。

## 1.接続手順

詳細は各項目をご覧ください。

対応OSを確認してください。

→3.対応機種・対応OS



リングマウスを充電して  
電源をONにしてください。

→5.ご使用前の準備

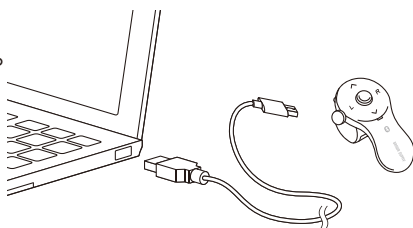

パソコンなど接続機器の電源を入れ  
OSを起動してください。

Bluetoothのペアリング(接続)操作  
を行ってください。

→8.機器との接続方法



リングマウスは使えるようになります。

## 2.各部の名称とはたらき

### ①リングマウス

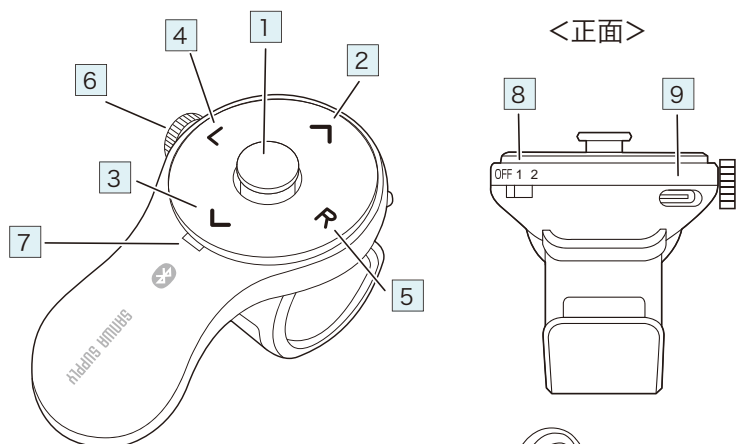

### ②充電用ケーブル

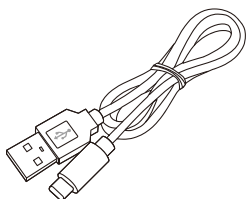

#### 1 カーソルセンサー

このセンサーの上で指を動かし、カーソルを動かします。  
通常のマウスで、マウス本体を動かす操作にあたります。

#### 2 ページアップ・プレゼンテーションモード・上スワイプ

- マウスモード 押すとWEB上などで、ページアップをします。
- スワイプモード 押すと上スワイプします。

プレゼンテーション  
モード

- 1回押し/ページアップ(前のスライドへ)
- 長押し/フルスクリーン、もう一度長押しするとフルスクリーン解除

※詳しい操作は「9.操作方法」を参照してください。

#### 3 ページダウン・プレゼンテーションモード・下スワイプ

- マウスモード 押すとWEB上などで、ページダウンをします。
- スワイプモード 押すと下スワイプします。

プレゼンテーション  
モード

- 1回押し/ページダウン(次のスライドへ)
- フルスクリーン中に長押し/ブラックアウト、もう一度長押しするとブラックアウト解除

※詳しい操作は「9.操作方法」を参照してください。

#### 4 Lボタン(左クリック)・左スワイプ

- マウスモード 通常のマウスと同じ左クリックボタンです。約3秒間長押し/ドラッグ&ドロップモード
- スワイプモード 押すと左スワイプします。

#### 5 Rボタン(右クリック)・右スワイプ

- マウスモード 通常のマウスと同じ右クリックボタンです。
- スワイプモード 押すと右スワイプします。

#### 6 サイドホイール(スクロール)

前後に回転させることでWEB画面やソフト上の画面で上下にスクロールできます。

- ズーム …………… 画面の拡大・縮小が可能です。
  - Windows:「Ctrl」キーを押しながらホイールを回転させます。
  - Mac:「control」キーを押しながらホイールを回転させます。  
※「システム設定」>「アクセシビリティ」>「ズーム機能」をクリックして、「スクロールジェスチャと修飾キーを使ってズーム」をオンにする必要があります。

#### 7 充電(ペアリング)LED

充電の状態は「5.ご使用前の準備>充電方法」を参照してください。ペアリングモードに入るとLEDが点滅します。

#### 8 電源スイッチ

OFF:リングマウス本体の電源がOFFになります。

- 1.マウスモード:通常マウスとして使用できます。
- 2.スワイプモード:スマートフォンなどを接続した時に、スワイプ機能が使用できます。

#### 9 充電ポート

付属の充電用ケーブル(USB Type-Cケーブル)を接続し、マウスを充電します。

## 3.対応機種・対応OS

### ■ 対応機種

- Windows搭載(DOS/V)パソコン・タブレット
- Apple Macシリーズ
- Chrome OS搭載パソコン
- Androidスマートフォン・タブレット
- iPadシリーズ
- iPhoneシリーズ

※Bluetoothモジュールが内蔵されたBluetoothマウスに対応している機種。

※Bluetooth5.0 HIDに対応した機種。

### ■ 対応OS

- Windows 11・10
- macOS 14・13・12・11
- Chrome OS
- Android10～14
- iPad OS 13～17
- iOS14～17

※機種により対応できないものもあります。

※この文章中に表記されているその他すべての製品名などは、それぞれのメーカーの登録商標、商標です。

### ■ 対応ソフト

- PowerPoint Windows用2013、2019、2021、Mac用2016

※Mac用パワーポイントでは一部機能が使用できない場合があります。

※iOS、iPad OS対応のPowerPointには対応していません。

- Keynote 9、10、11、12、13、14

※iOS、iPad OS対応のKeynoteには対応していません。

## 4.仕様

適合規格	Bluetooth Ver.5.0 Class2
プロファイル	HID(Human Interface Device Profile)
周波数範囲	2.402~2.480GHz
通信範囲	木製机(非磁性体)/半径約10m、スチール机(磁性体)/半径約2m ※電波の通信範囲は使用環境によって異なります。
分解能	800count/inch
読み取り方式	光学センサー方式(IR LED)
ボタン	4ボタン
サイズ・重量	約W42×D72×H38mm・約21g
電池性能	連続作動時間/約34時間、連続待機時間/約923時間、 使用可能日数/約60日間 ※一日8時間パソコンを使用中に、マウス操作を5%程度 行う場合。(満充電時) ※自然放電を考慮しない弊社社内テスト理論値であり、 保証値ではありません。 ※使用期間により、徐々に性能が低下します。 あらかじめご了承ください。

## 5.ご使用前の準備

はじめてご使用になるときはまず充電を行ってください。



- リングマウスの充電LEDが赤色点灯から消灯するまで充電してください。  
(充電目安/約2時間)
- 必ず付属の充電用ケーブルで充電してください。

### 充電方法

- 1.付属の充電用ケーブルでリングマウスの充電ポートとパソコンなどを接続して充電してください。

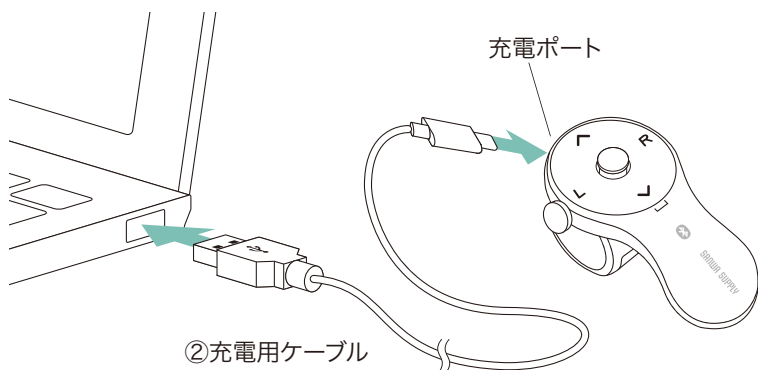

- 2.充電LEDが消灯したら充電完了です。  
充電用ケーブルを取外してください。

#### 充電(ペアリング)LED

赤色点灯/充電中  
緑色点滅/電力が低い  
消灯/充電済み

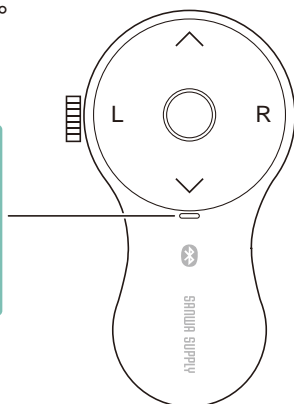

## 電源のON・OFF

リングマウス正面の電源スイッチを切替えてください。



**OFF:**リングマウス本体の電源がOFFになります。

**1.マウスモード:**通常マウスとして使用できます。

**2.スワイプモード:**スマートフォンなどを接続し時に、スワイプ機能が使用できます。

## 6.スリープモードについて

電源スイッチがONの場合でも一定時間マウスを操作しないとマウスがスリープモードに移行します。マウスを操作することでスリープモードから復帰します。

復帰直後は動作が不安定になる場合があります。

## 7.ペアリング(接続)モードについて

電源ボタンを「1」に合わせます。

Lボタン・Rボタンの同時押しで充電(ペアリング)LEDが点滅し、ペアリングモードになります。

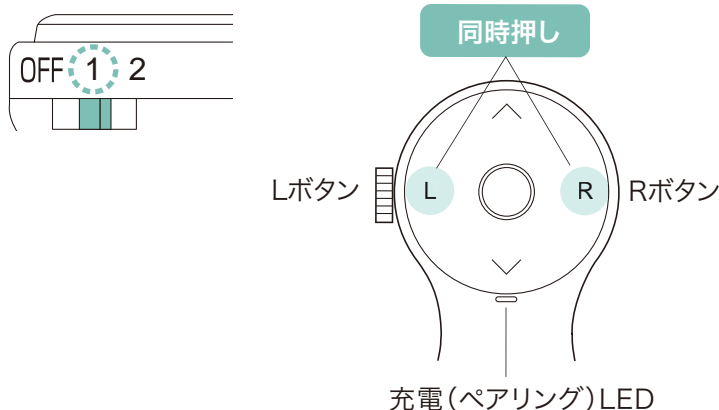



### Windows 11

1. リングマウスの電源ボタンを「1」に合わせて、ペアリングモード(Lボタン・Rボタンの同時押し)にしてください。

※ペアリング(接続)が完了するまでの操作は今まで使用していたマウスかタッチパッドで行ってください。

2. 画面左下のWindowsマークをクリックし、「スタートメニュー」を開いてください。

3. 「設定」をクリックしてください。



4. デバイス設定ウィンドウ内の「Bluetoothとデバイス」をクリックしてください。  
デバイス設定ウィンドウ内の「デバイス追加」をクリックしてください。  
Bluetoothが「オン」になっていることを確認してください。

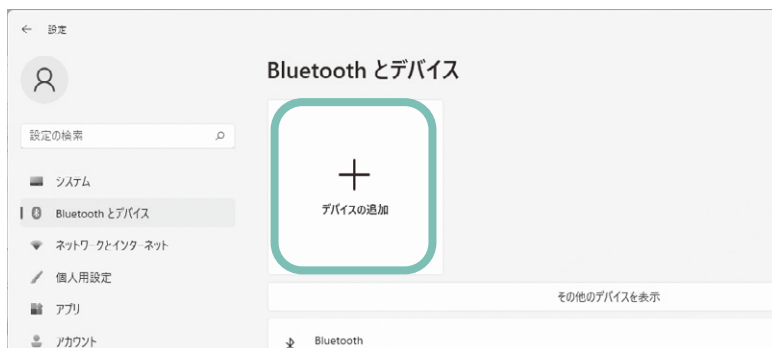

5.「デバイスを追加する」の画面になるので、「Bluetooth」をクリックしてください。

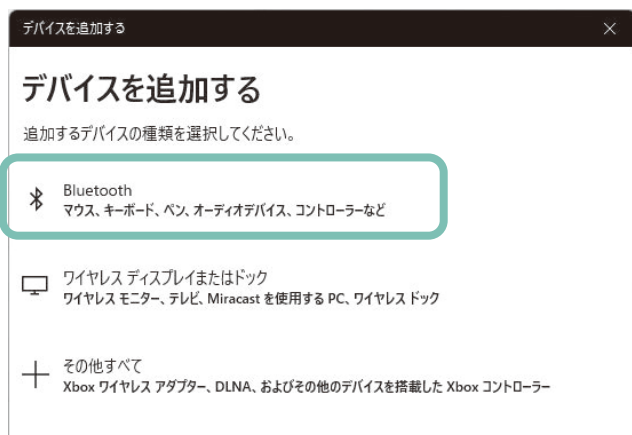

6.しばらくすると「MA-BTRING5」が表示されるのでクリックしてください。



- 7.下記画面が表示されるとペアリング(接続)は完了です。  
「完了」をクリックしてください。

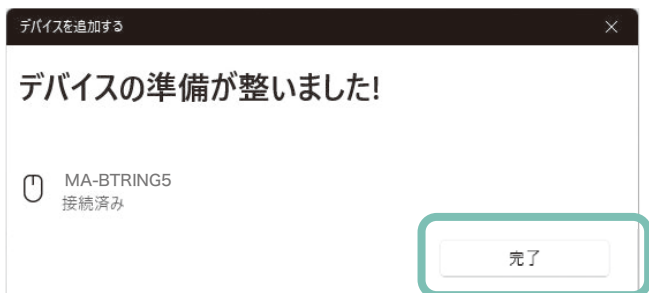

- 8.「MA-BTRING5」が表示されていることを確認してください。

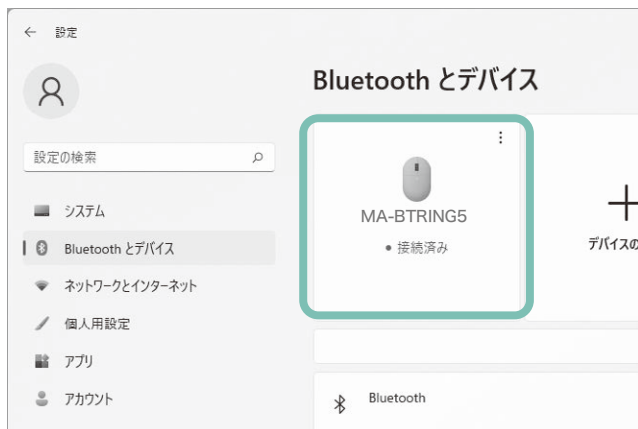

## Windows 10

1.電源ボタンを「1」に合わせます。

ペアリングモード(Lボタン・Rボタンの同時押し)にしてください。

※ペアリング(接続)が完了するまでの操作は今まで使用していたマウスかタッチパッドで行ってください。

2. 画面左下のWindowsマークをクリックし、「スタートメニュー」を開いてください。

3.「設定」をクリックしてください。

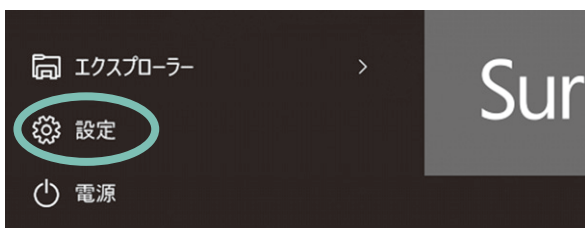

4.設定ウィンドウ内の「デバイス」をクリックしてください。

5.デバイス設定ウィンドウ内の「Bluetoothとその他のデバイス」をクリックし、「Bluetoothまたはその他のデバイスを追加する」をクリックしてください。

Bluetoothが「オン」になっていることを確認してください。



- 6.「デバイスを追加する」の画面になるので、「Bluetooth」をクリックしてください。

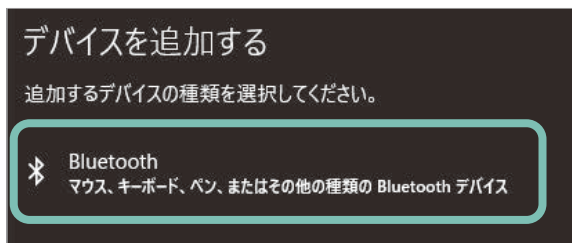

- 7.しばらくすると「MA-BTRING5」が表示されるのでクリックしてください。

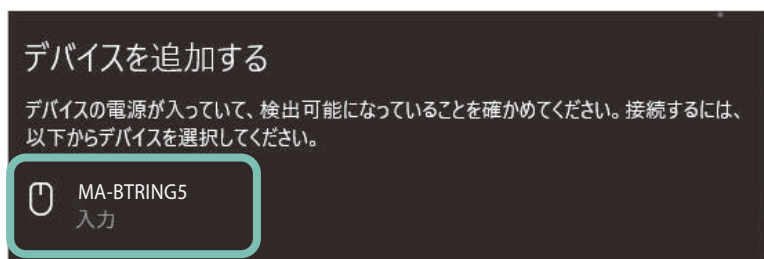

- 8.下記画面が表示されるとペアリング(接続)は完了です。  
「完了」をクリックしてください。

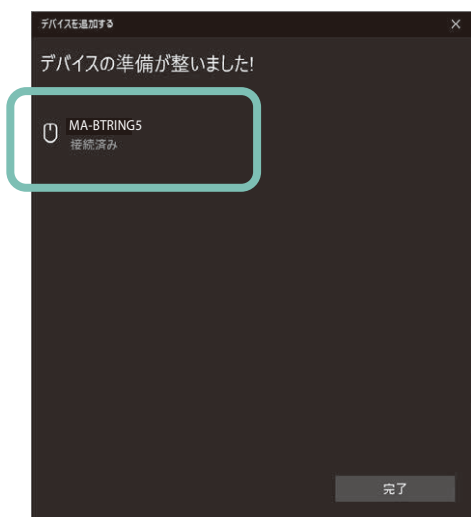

- 9.「MA-BTRINGS」が表示されていることを確認してください。



## macOS 14.13

### 1.電源ボタンを「1」に合わせます。

ペアリングモード(Lボタン・Rボタンの同時押し)にしてください。

※ペアリング(接続)が完了するまでの操作は今まで使用していたマウスかタッチパッドで行ってください。

### 2.アップルメニューから「システム設定」をクリックし、

「Bluetooth」のアイコンをクリックしてください。

※「Bluetooth」がオフになっている場合はオンにしてください。



### 3.画面が表示され「MA-BTRING5」が表示されるので「接続」をクリックしてください。

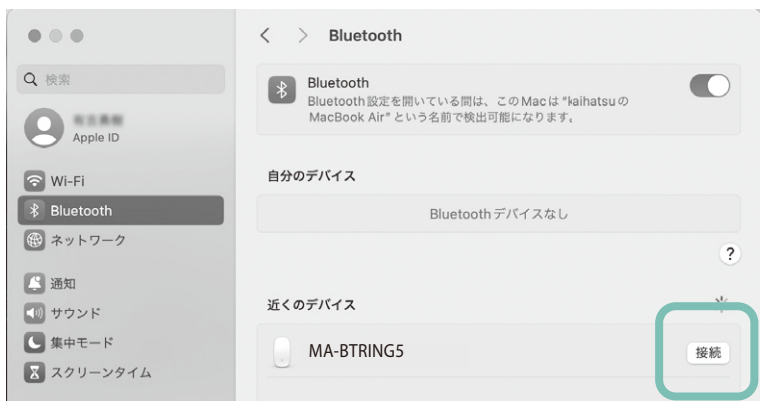

4.接続済みになったらペアリング(接続)は完了です。



5.マウスの設定は「システム環境設定」のマウスから設定をしてください。

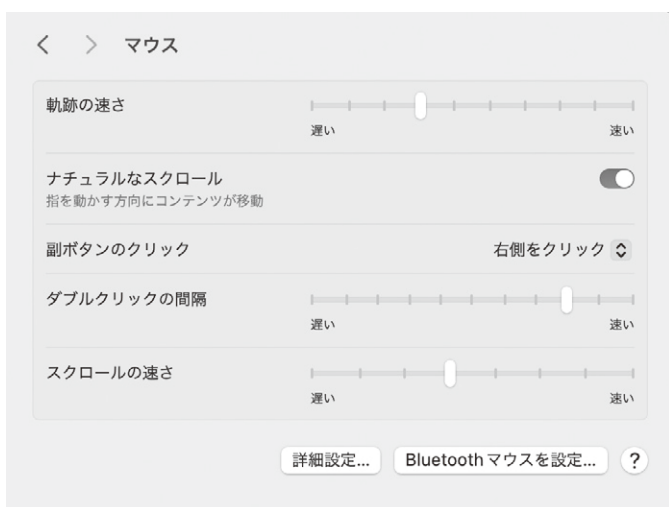



## Chrome OS

1.電源ボタンを「1」に合わせます。

ペアリングモード(Lボタン・Rボタンの同時押し)にしてください。

※ペアリング(接続)が完了するまでの操作は今まで使用していたマウスかタッチパッドで行ってください。

2.設定をクリックしてください。

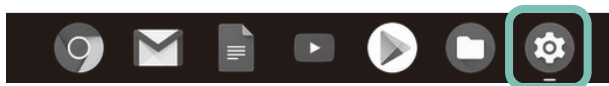

3.設定の中のBluetoothをクリックして「オン」にしてください。



4.しばらくすると「MA-BTRING5」が表示されるのでクリックしてください。



5.下記の画面が表示されるとペアリング(接続)は完了です。



## Android

1.電源ボタンを「1」に合わせます。

ペアリングモード(Lボタン・Rボタンの同時押し)にしてください。

※ペアリング(接続)が完了するまでの操作は今まで使用していたマウスかタッチパッドで行ってください。

2.Androidの機器側のBluetooth設定をONにしてください。

3.Bluetoothの検出が始まり、Androidの機器側に

「MA-BTRING5」が検出されたら選択して、接続してください。

※詳しくはご使用の機器の取扱説明書をご覧ください。

## iPadOS・iOS

1.電源ボタンを「1」に合わせます。

ペアリングモード(Lボタン・Rボタンの同時押し)にしてください。

※ペアリング(接続)が完了するまでの操作は今まで使用していたマウスかタッチパッドで行ってください。

2.下記URLから弊社WEBサイトの「iPadOS・iOSでのマウスの接続方法」にアクセスし、「Bluetooth接続の場合」をご確認の上、ペアリング(接続)を行ってください。

**iPadOS・iOSでのマウスの接続方法**

<https://cat.sanwa.jp/549>

## 9.マウスモードの操作方法

### マウスモード

通常のマウスと同じような操作ができます。

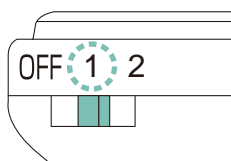

電源ボタンを「1」に合わせます。

### 持ち方

人差し指を通します。

親指で操作します。

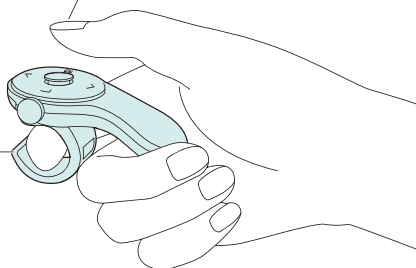

### カーソルの動かし方



カーソルセンサーの上に軽く指を置いて触るように動かしてください。

カーソルセンサー

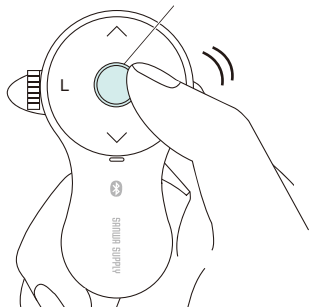

## クリック

「L」ボタンを1回押してください。



Lボタン

押す

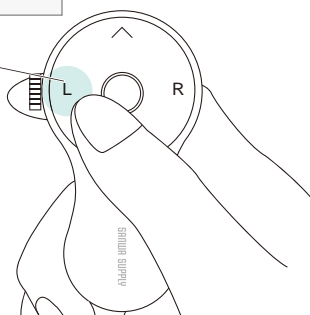

※カーソルセンサーを押しても  
クリックにはなりません。

## ドラッグ&ドロップ

Lボタンを約3秒間長押ししてください。  
カーソルを移動させるとドラッグできます。  
移動後、Lボタンを再度押してドロップします。

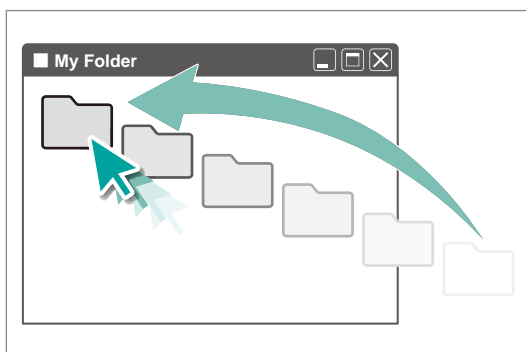

Lボタン

押す

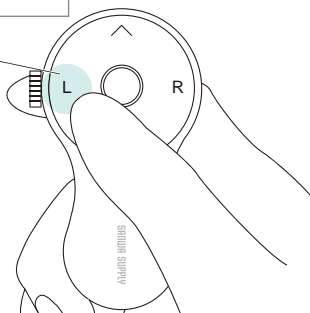

## スクロール

スクロールの方法には、サイドホイールボタンとページアップ・ダウンボタンを使用する2種類の方法があります。



### ■サイドホイールボタン

サイドホイールボタンを親指などで上下に回すと、スクロールすることができます。

サイドホイールボタン

回す

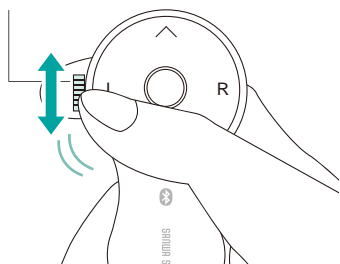

### ■ページアップ・ダウンボタン

ページアップは「^」ボタン、ページダウンは「v」ボタンを押してください。押すたびに画面が上下します。

ページアップ・ダウンボタン

押す

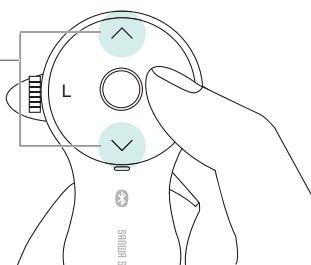

## スクロールが2ヶ所ある場合のスクロール方法

スクロールしたい方の任意の場所を「Lボタン」押ししてクリックしてからスクロールボタンを押してスクロールしてください。

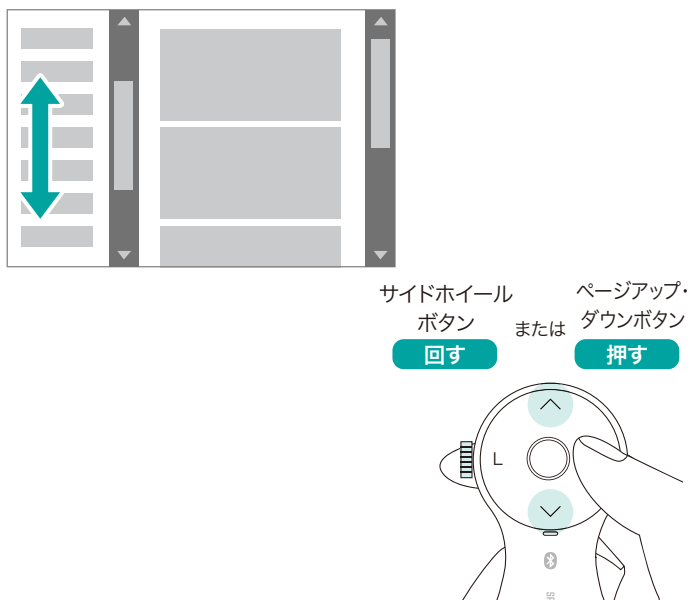
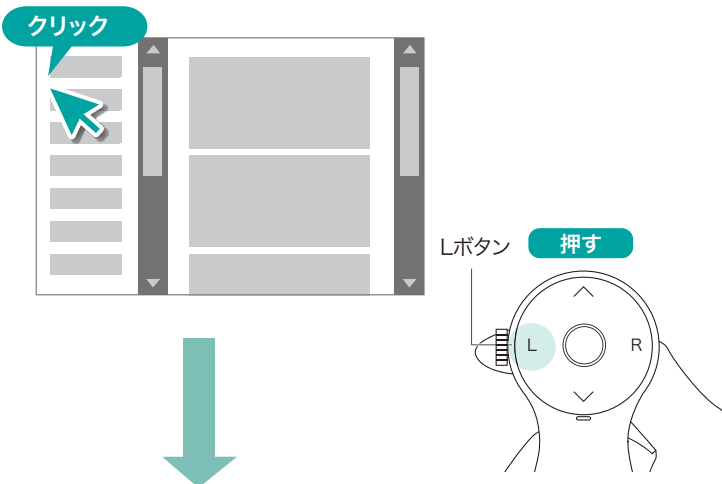

## プレゼンテーションモードの操作方法

### スライドの進み・戻し

「ハ」ボタン、「V」ボタンを押すたびにスライドを進めたり戻したりできます。

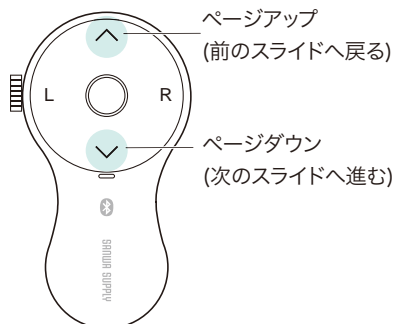

### フルスクリーン

「ハ」ボタンを約3秒間長押しで画面をフルスクリーンにできます。再度「ハ」ボタンを長押しするとフルスクリーンを解除できます。  
※Mac用PowerPointではフルスクリーン操作はできません。

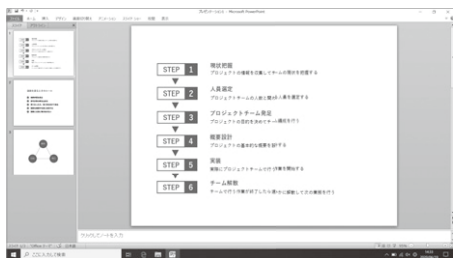

長押し

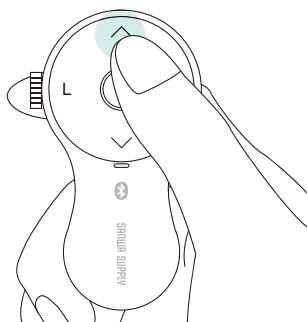

！ リングマウスでフルスクリーン解除の操作をせずに、別の方法で解除をした場合、再度フルスクリーンの操作をする際は一度約3秒間程度長押しをしてからもう一度長押しをしてください。

## ブラックアウト

「∧」ボタンを長押しして画面をフルスクリーンにしたあと、

「∨」ボタン長押しで画面をブラックアウトにできます。

※フルスクリーンにしないとこの機能は使用できません。

※入力モードが半角英数(直接入力)ではない場合は使用できません。

「∨」ボタンを長押しするとブラックアウトを解除できます。

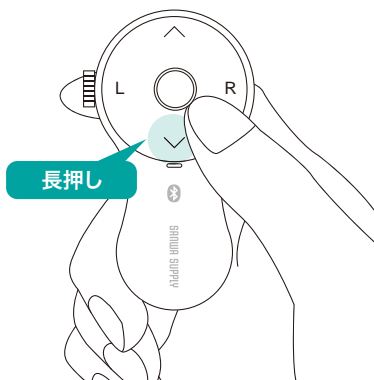
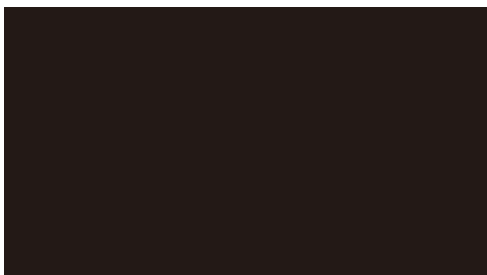



## 10.スワイプモードの操作方法

### スワイプモード

上下、左右にスワイプすることができます。

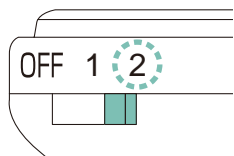

電源ボタンを「2」に合わせます。

スマートフォンに接続したときにスワイプができます。

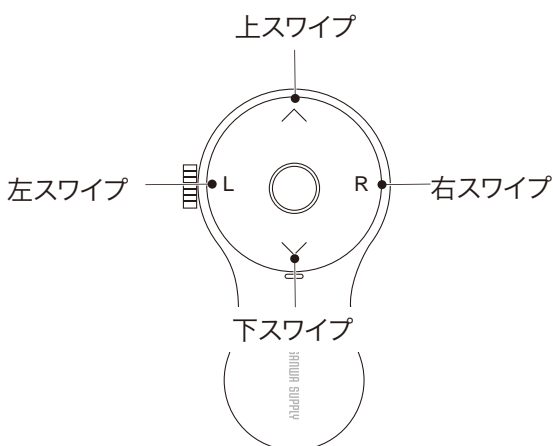
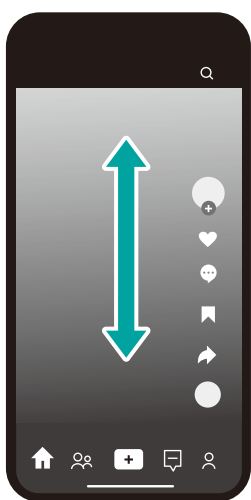

※スワイプに対応したアプリケーションのみの対応です。

※スマートフォンの画面の仕様によって対応しない場合があります。

## 11.「故障かな…」と思ったら

### Q.ペアリングができない。

- A.本製品にはペアリングボタンがありません。  
「7.ペアリング(接続)モードについて」をご覧ください。

### Q.Bluetoothリングマウスが突然動かなくなる。

- A.Bluetoothリングマウスが突然動かなくなる場合は、Bluetoothの省電力モードが働いている場合があります。その場合はBluetoothの省電力モードを解除することで回避できる可能性があります。

- (1) システムのプロパティから「デバイスマネージャー」をクリックしてください。



- (2) 「Bluetooth」のプロパティを開いてパソコンのBluetoothアダプタをダブルクリックしてください。

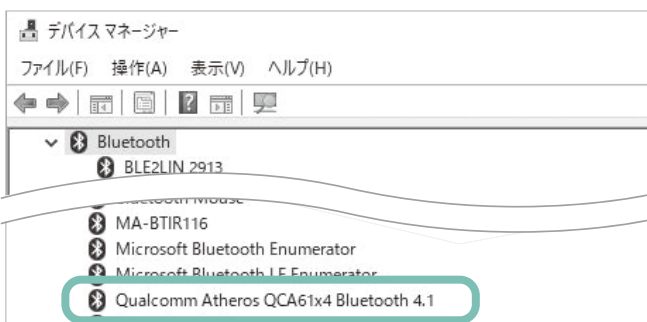

Bluetoothアダプタはパソコンによって異なります。詳しくはご使用のパソコンの取扱説明書を確認してください。

(3) 「電源の管理」をクリックしてください。



(4) 「電力の節約のために、コンピューターでこのデバイスの電源をオフにできるようにする」のチェックを外し「OK」をクリックしてください。



## Q. リングマウス(マウスカーソル)が動かない。

- A.1. ペアリング(接続)が切れていないか確認してください。
2. リングマウスが充電されているか確認してください。  
電源スイッチがONになっているか確認してください。

**Q. リングマウスをしばらく操作しないと、動かし始めた際に少し時間がかかる。**

**リングマウス(マウスカーソル)が動かなくなる。**

A.本製品は、しばらくリングマウス操作を行わない場合スリープモードに入ります。

ボタンを押すと復帰しますが、復帰まで数秒かかります。

**Q. Bluetoothの設定メニューが見つからない。**

A.ご使用のパソコンはBluetoothに対応していますか？

取扱説明書、またはデバイスマネージャーからご確認ください。

**Q. ペ어링(接続)し直す際のBluetoothデバイスの削除の仕方を教えてください。**

A.弊社ホームページ(<https://www.sanwa.co.jp/>)から

「お客様サポート」→「Q&A(よくある質問)」のページを開いて、Q&Aカテゴリを「すべて」、キーワードを「3212」で検索すると表示されます。

**Q. 接続できない、接続してもカーソルが動かない。**

A.ご使用のパソコン以外に、Bluetooth対応スマートフォンなど他の機器があればそちらでもお試してください。

**Q. パスコードを求められる。**

A.「何も入力しない」「0000」「1234」の入力をお試してください。

**Q. リングマウスは認識、接続できているが動作しない、など。**

A.ご使用のパソコンのBluetoothデバイスドライバーの更新がないか確認し、再度お試してください。

## 健康に関する注意

マウスやトラックボール、キーボードを長時間操作すると、手や腕や首、肩などに負担が掛かり痛みや痺れを感じることがあります。そのまま操作を繰り返していると、場合によっては深刻な障害を引き起こす恐れがあります。マウスやキーボードを操作中に身体に痛みや痺れを感じたら、直ちに操作を中止し、場合によっては医師に相談してください。また日常のパソコン操作では定期的に休憩を取り、手や腕や首、肩など身体に負担が掛からないように心がけてください。

## 安全にお使いいただくためのご注意(必ずお守りください)

**⚠ 警告** 下記の事項を守らないと火災・感電により、死亡や大けがの原因となります。

- 分解、改造はしないでください。  
〈火災、感電、故障の恐れがあります〉※保証の対象外になります。
- 水などの液体に濡らさないでください。  
〈火災、感電、故障の恐れがあります〉
- 本体に異常がある場合は使用を中止してください。  
〈火災、感電の恐れがあります〉
- 小さな子供のそばでは本製品の取外しなどの作業をしないでください。  
〈小さい部品を飲み込んだりする危険性があります〉

**⚠ 注意** 下記の事項を守らないと事故や他の機器に損害を与えることがあります。

- 取付け取外しの時は慎重に作業を行ってください。機器の故障の原因となります。
- 次のようなところで使用しないでください。
  - (1) 直接日光の当たる場所
  - (2) 湿気や水分のある場所
  - (3) 傾斜のある不安定な場所
  - (4) 静電気の発生する場所
  - (5) 通常の生活環境とは大きく異なる場所
  - (6) マグネットのような磁気のある場所
- 長時間の使用後は高温になっております。取扱いにはご注意ください。(火傷の恐れがあります)
- 対応機器用のマウス以外の用途では使用しないでください。
- マウスの誤動作によって、重大な影響を及ぼす恐れのある機器では使用しないでください。
- 1ヶ月以上マウスを使用しない場合は、本製品と機器の接続を切ってください。

### ■お手入れについて

- (1) 清掃する時は本製品が電源OFFの状態で行ってください。
- (2) 機器は柔らかい布で拭いてください。
- (3) シンナー・ベンジン・ワックス等は使わないでください。

## ■Bluetoothについて

- 本製品の使用周波数帯では、産業・科学・医療用機器等のほか、工場の製造ライン等で使用されている移動体識別用の構内無線局（免許を要する無線局）及び特定小電力無線局（免許を要しない無線局）が運用されています。
- 本製品を使用する前に、近くで移動体識別用の構内無線局及び特定小電力無線局が運営されていないことを確認してください。
- 万一、本製品から移動体識別用の構内無線局に対して電波干渉の事例が発生した場合には、使用場所を変えるか、速やかに電波の発射を停止してください。

## ■良好な通信のために

- 他の機器と見通しの良い場所で通信してください。建物の構造や障害物によっては、通信距離が短くなります。特に鉄筋コンクリートなどを挟むと、通信不能な場合があります。
- Bluetooth接続においては、無線LANその他の無線機器の周囲、電子レンジなど電波を発する機器の周囲、障害物の多い場所、その他電波状態の悪い環境で使用しないでください。接続が頻繁に途切れたり、通信速度が極端に低下したり、エラーが発生する可能性があります。
- IEEE802.11g/bの無線LAN機器と本製品などのBluetooth機器は同一周波数帯（2.4GHz）を使用するため、近くで使用すると互いに電波障害を発生し、通信速度が低下したり接続不能になる場合があります。この場合は、使用しない機器の電源を切ってください。
- 無線機や放送局の近くで正常に通信できない場合は、使用場所を変更してください。

## 12.保証規定

- 1)保証期間内に正常な使用状態でご使用の場合に限り品質を保証しております。万一保証期間内で故障がありました場合は、弊社所定の方法で無償修理いたしますので、販売店のレシートまたは領収書を製品に添えてお買い上げの販売店までお持ちください。
- 2)次のような場合は保証期間内でも有償修理になります。
  - (1)販売店のレシートまたは領収書をご提示いただけない場合。
  - (2)所定の項目をご記入いただけない場合、あるいは字句を書き換えられた場合。
  - (3)故障の原因が取扱い上の不注意による場合。
  - (4)故障の原因がお客様による輸送・移動中の衝撃による場合。
  - (5)天変地異、ならびに公害や異常電圧その他の外部要因による故障及び損傷の場合。
  - (6)譲渡や中古販売、オークション、転売などでご購入された場合。
- 3)お客様ご自身による改造または修理があったと判断された場合は、保証期間内での修理もお受けいたしかねます。
- 4)本製品の故障、またはその使用によって生じた直接、間接の損害については弊社はその責を負わないものとします。
- 5)本製品を使用中に発生したデータやプログラムの消失、または破損についての補償はいたしかねます。
- 6)本製品は医療機器、原子力設備や機器、航空宇宙機器、輸送設備や機器などの人命に関わる設備や機器、及び高度な信頼性を必要とする設備や機器やシステムなどへの組み込みや使用は意図されておりません。これらの用途に本製品を使用され、人身事故、社会的障害などが生じても弊社はいかなる責任も負いかねます。
- 7)修理ご依頼品を郵送、またはご持参される場合の諸費用は、お客様のご負担となります。
- 8)販売店のレシートまたは領収書は再発行いたしませんので、大切に保管してください。
- 9)販売店のレシートまたは領収書は日本国内においてのみ有効です。

**保証期間 1年**

### 弊社サポートページはこちら！

■サポート情報      ■Q&A(よくある質問)

■ソフトダウンロード      ■各種対応表

など、最新情報を随時更新しています。

<https://www.sanwa.co.jp/support/support.html>

本取扱説明書の内容は、予告なしに変更になる場合があります。

最新の情報は、

弊社WEBサイト(<https://www.sanwa.co.jp/>)をご覧ください。

## サンワサプライ株式会社

ver.1.0

岡山サプライセンター / 〒700-0825 岡山県岡山市北区田町1-10-1 TEL.086-223-3311 FAX.086-223-5123  
東京サプライセンター / 〒140-8566 東京都品川区南大井6-5-8 TEL.03-5763-0011 FAX.03-5763-0033  
札幌営業所 / 〒060-0808 札幌市北区北八条西4-1-1 パストラルビルN8 TEL.011-611-3450 FAX.011-716-8990  
仙台営業所 / 〒983-0852 仙台市宮城野区榴岡1-6-37 TM仙台ビル TEL.022-257-4638 FAX.022-257-4633  
名古屋営業所 / 〒453-0014 愛知県名古屋市中村区則武1-16-18 CUBE MEIEKI TEL.052-453-2031 FAX.052-453-2033  
大阪営業所 / 〒532-0003 大阪市淀川区宮原4-5-36 ONEST新大阪スクエア TEL.06-6395-5310 FAX.06-6395-5315  
広島営業所 / 〒732-0828 広島県広島市南区京橋町7-18 新井ビル TEL.082-264-2716 FAX.082-264-2717  
福岡営業所 / 〒812-0011 福岡市博多区博多駅前4-3-3博多八百治ビル TEL.092-471-6721 FAX.092-471-8078

CE/AH/MFda