

インクジェット用

CD収納用不織布ケース

CDをやさしく守る不織布ケースが インクジェットで自作できる！

特長

インクジェットで作るオリジナルのCD収納用不織布製ケース。不織布がCDをやさしく保護してくれます。

インクジェットプリンタで印刷した後ミシン目で切り取り、付属の両面テープを使ってケースを作ります。

コットン100%製の不織布ながら1,440~720dpi(高解像度)対応で、文字やイラストのみならず写真も、にじみなく美しく表現。オリジナルデザインを直接不織布ケース全面に印刷できるので、特別なCDが、CDケースの中で迷子にならず、素早く見つけだせます。オリジナルCD-Rラベルには、オリジナルCD収納ケースがおすすめ！

HP・NEC製のプリンタでは、搬送不良がおこりやすいため使用できません。

インクジェットで印刷したCD、もしくはインクジェットで印刷したCD-Rラベルを貼り付けたCDを収納される時は、印刷後24時間以上乾燥させてから収納してください。

使用上の注意

のりしろ部分に印刷すると、両面テープがはがれやすくなる場合がありますので、のりしろ部分への印刷はおすすめしません。印刷直後は紙の特性上、インクが手などにつくことがありますのでお気をつけください。1時間くらい乾燥させてから印刷面に触れてください。

印刷前にミシン目の一部を切り離すことは、プリンタトラブルの原因にもなりますのでお避けください。

用紙の特性上、強く引っ張ると、用紙が伸びたり切れたりすることがありますので、切り取りの際は慎重にお取り扱いください。印刷面をこすったり、傷つけたり、折り曲げたりしないでください。

用紙が丸くカールしたり、シワにならないように取り扱ってください。万一、カールしたら必ずカールを直してから使用してください。

水濡れや直射日光・経年変化により、印刷部分が変色することがあります。

用紙は必要なだけ取り出し、開封後はなるべく早めにお使いください。

コピー機、レーザープリンタ、ドットプリンタ、熱転写プリンタ

保管上の注意

- 使用しない用紙は必ずビニール袋に入れて気温40℃以下、湿度80%以下の場所で水平に保管してください。外で長い時間放置いたしますと、反りが発生したり変色する可能性があります。高温、高湿、直射日光、蛍光灯の光などを避けて保管してください。閉め切った車内やトランクなど、高温になる条件での保管は避けてください。

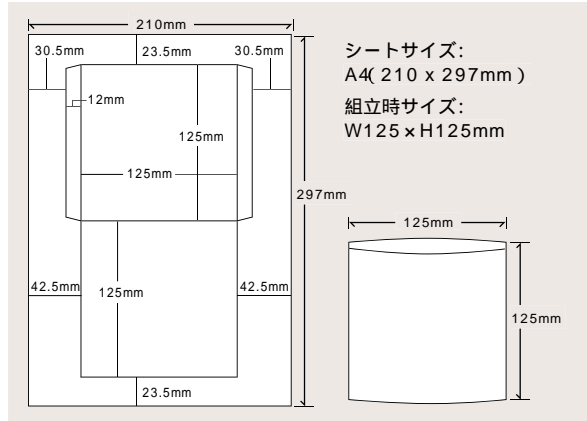

シートサイズ:
A4 (210 x 297mm)
組立時サイズ:
W125 x H125mm

おすすめプリンタ

エプソン	フォト・マッシュジェットプリンタ(PMシリーズ) マッシュ・ジェットプリンタ(MJシリーズ)
キヤノン	バブルジェットプリンタ・ワープロ(BJCシリーズ・BJシリーズ)
レックスマーク	カラーインクジェットプリンタ
富士通	カラーインクジェットプリンタ(プリンティアジェットシリーズ)
アップル	スタイルライター(Acclaim Color StyleWriter 2000・StyleWriter 1200)
沖データ	マイクロインクジェットプリンタ(MICROLINE Ehsシリーズ)
富士ゼロックス	カラーインクジェットプリンタ(ジェットwindシリーズ)

組み立て方

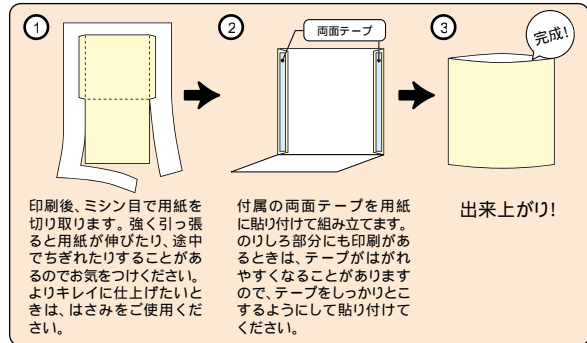

万一製造上の不備がございました場合は、同数の新しい製品とお取り替えいたします。それ以外の責はご容赦いただけます。本製品は光や保管条件によって変色、退色いたしますが、この点についてのお取り替え、その他の補償はご容赦いただけます。

商品改良のため、仕様・外観は予告無しに変更することがありますのでご了承ください。

記載の社名及び製品名は各社の商標又は登録商標です。

品番 **JP-FCD2**
インクジェット用
品名 CD収納用不織布ケース
価格 **¥980**
サイズ A4(210×297mm)3シート
組立時 **W125×H125mm**
サイズ (1シート:1面付、計3枚入)
付属品 **両面テープ6本**
厚み **0.37mm**



裏面

こちらは裏面です。こちらにも印刷できます。

サンワサプライ株式会社

www.sanwa.co.jp/

インクジェット用 CD収納用不織布ケース

JP-FCD2

使用方法

- 1) 対応ソフトの「用紙選択」の画面で「サンワサプライ JP-FCD2」を選んでください。もしない場合は、各ソフトのマニュアルに従って用紙を新たに登録してください。
- 2) CD収納用不織布ケースに印刷する前に付属のテストプリント紙でテスト印刷をして印刷位置の確認をしてください。(テストプリント紙は必要に応じてコピーしてお使いください。) のりしろ部分に印刷すると両面テープがはがれやすくなる場合がありますので、のりしろ部分への印刷はおすすめしません。
- 3) この用紙には裏表はありませんが、挿入方向には気をつけてください。印刷面がプリンタのノズル側になるように用紙をセットしてください。
- 4) この用紙は、手差して1枚1枚補給してください。(プリンタの機種によっては厚紙モードで使用してください。) また上下方向がありますのでプリンタにセットする時はご注意ください。
- 5) 使用するプリンタの種類により、わずかに濃淡の差がでる場合があります。その場合は、各機種の取扱説明書に従い、濃度調節を行ってください。
- 6) 目的に応じた、より高品質な出力結果を得るために、プリンタ各種に応じてカラーバランス・ガンマ補正・各色の濃度などを調整してください。
- 7) 十分にインクが乾いたのを確認した上で、用紙のミシン目に沿って、用紙を切り取ってください。印刷直後は紙の特性上、インクが手などにうつることがありますので、お気をつけてください。
↑ 時間くらい乾燥させてから印刷面に触れてください。
- 8) 下記の説明に従って不織布ケースを組み立ててください。
- 9) インクジェットで印刷したCDもしくはインクジェットで印刷したCD-Rラベルを貼ったCDを中に入れるときは、くっつきを防ぐため、CDまたはCD-Rラベルは、印刷後24時間以上乾燥させてから収納してください。

↑ 挿入方向

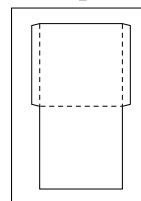

< 印刷 >

用紙設定・モード設定 (例)

プリンタ	用紙設定	印刷モード
エプソン	スーパーファイン専用紙 / 専用光沢紙	フォト / スーパーファイン
キヤノン	専用紙 / 光沢紙	スーパーフォト / 超高品位 / 高品位
レックスマーク・富士通	インクジェット専用紙 / フォト用紙	高精細 / ベスト / 高品位

テスト印刷などの場合は普通紙で印刷し、仕上げ用の出力用紙としてご使用することをおすすめします。

< 組み立て方 >

①

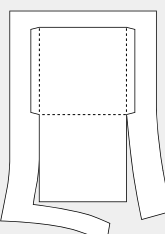

印刷後、ミシン目で用紙を切り取ります。強く引っ張ると用紙が伸びたり、途中でちぎれたりすることがあるのでお気をつけてください。よりキレイに仕上げたい時は、はさみをご使用ください。

②

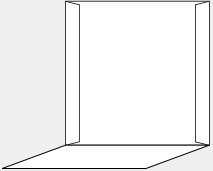

折り線で折り曲げます。

③

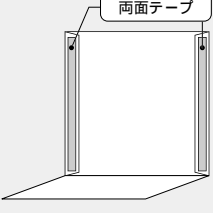

付属の両面テープを用紙に貼り付けて組み立てます。のりしろ部分にも印刷があるときは、テープがはがれやすくなる場合がありますので、テープを

④

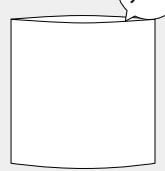

完成!
出来上がり!

使用上の注意

のりしろ部分に印刷すると両面テープがはがれやすくなる場合がありますので、のりしろ部分への印刷はおすすめしません。印刷直後は紙の特性上、インクが手などにうつることがありますので、お気をつけてください。1時間くらい乾燥させてから印刷面に触れてください。印刷前にミシン目の一部を切り離すことは、プリンタトラブルの原因にもなりますのでお避けください。用紙の特性上、強くひっぱると、用紙が伸びたり切れたりすることがありますので、切り取りの際は慎重にお取り扱いください。よりキレイな仕上げにはハサミのご使用をおすすめします。プリンタによって印刷可能領域が異なります。各機種の取扱説明書でご確認ください。印刷面をこすったり、傷つけたり、折り曲げたりしないでください。用紙が丸くカールしたりシワにならないように取り扱ってください。万一、カールしたら、必ずカールをなおしてから使用してください。万年筆や水性ペンで書くときにじむ恐れがありますので、ご確認の上ご使用ください。プリンタの種類、印刷モード、インク、ドライバソフトなどにより、画像色・画像の精細さが変わることがあります。用紙は必要なだけ取り出し、開封後はなるべく早めにお使いください。コピー機、レーザープリンタ、ドットプリンタ、熱転写プリンタなどインクジェットプリンタ以外では使用できません。

保管上の注意

使用しない用紙は必ずビニール袋に入れて気温40℃以下、湿度80%以下の場所で折り目がつかないよう水平に保管してください。外で長時間放置いたしますと、反りが発生したり変色する可能性があります。高温、高湿、直射日光、蛍光灯の光などを避けて保管してください。閉め切った車内やトランクなど、高温になる条件での保管は避けてください。