

USB扇風機 (バッテリー充電式) 取扱説明書

このたびは、USB扇風機 (バッテリー充電式)「FAN-USB1BK」をお買い上げいただき誠にありがとうございます。この取扱説明書では、本製品の使用方法や安全にお取扱いいただくための注意事項を記載しています。ご使用前の قبل よくご覧ください。読み終わったらあともこの取扱説明書は大切に保管してください。

最初にご確認ください

お使いになる前に、セット内容がすべて揃っているかご確認ください。
万一、足りないものがありましたら、お買い求めの販売店にご連絡ください。

セット内容

- ①扇風機 1台
- ②Type-C L字型 USBケーブル 1本
- ※欠品や破損があった場合は、品番(FAN-USB1BK)と上の番号(①~③)と名称(Type-C L字型 USBケーブルなど)をお知らせください。
- ③取扱説明書・保証書(本書) 1部
- ④Type-C L字型 USBケーブル 1本

本取扱説明書の内容は、予告なしに変更になる場合があります。
最新の情報は、弊社WEBサイト(https://www.sanwa.co.jp/)をご覧ください。

デザイン及び仕様については改良のため予告なしに変更することがあります。
本書に記載の社名及び製品名は各社の商標又は登録商標です。

サンワサプライ株式会社

絵表示の意味

- 警告** 人が死亡または重傷を負うことが想定される危害の内容
- 注意** 人がけがを負う可能性、または物的損害の発生が想定される内容
- !** 注意していただきたい内容

安全にお使いいただくためのご注意(必ずお守りください)

警告

- 本製品の故障、またはその使用によって生じた直接、間接の損害については弊社はその責を負わないものとします。あらかじめご了承ください。
- 子供だけで使用したり、お子様の手の届くところに置かないでください。
- 感電やケガの原因となることがあります。
- 本製品は電気で動作しておりますので、発火する危険があります。万一、煙が出たり臭いがした場合は、本製品及び接続しているパソコンや機器の電源を切り、お買い上げの販売店または弊社までご連絡ください。
- 雷が鳴っているとき、本製品やケーブルに触れないでください。
- 落雷により感電する恐れがあります。
- 濡れた手で本製品やケーブルに触らないでください。
- 本製品が電源に接続されているときは、感電する恐れがあります。
- 本製品を水につけたり、水をかかないでください。
- 液漏れや蒸気の原因となることがあります。
- 本製品内部に液体、金属などの異物が入らないようにしてください。
- 感電や火災、故障の原因となることがあります。
- 本製品に強い衝撃や衝撃を与えないでください。
- 故障・破損などの原因となる場合があります。
- 本製品を水分や油煙の多い場所、直射日光の当たる場所、ホコリや油煙などの多い場所、炎天下の車中や屋外作業のそばなどの高温となる場所で使用したり、設置したり、保管しないでください。
- 故障・感電などの原因となる場合があります。
- 本製品を重ねて設置したり、本製品の上に重いものをかかないでください。
- 火災や故障の原因となる場合があります。
- 本製品を不安定な場所に設置したり、保管しないでください。
- 落下により故障・破損の原因となる場合があります。
- 本製品のケーブルを強く引っ張らないでください。必ずコネクタ部分を持ち、無理な力を加えないでください。
- 故障・破損などの原因となる場合があります。
- 本製品のケーブルは、物が絡んだり、扉で挟まないでください。またケーブルを引っ張ったり折り曲げないでください。
- 火災や故障の原因となる場合があります。
- 本製品は医療機器、原子力設備や機器、航空宇宙機器、輸送設備や機器などの人命に関わる設備や機器、及び高度な信頼性を必要とする設備や機器やシステムなどの組み込みや使用は禁絶されております。これらの用途に本製品を使用せし、人身事故・社会的損害などが発生しても弊社はいかなる責任も負いかねます。
- 本製品を長期使用しない場合は、USBポートから外してください。
- 本製品は、クラップ式で挟むことが可能ですが、不安定な場所への挟み込みはしないでください。
- ご使用でない時期でも内蔵(バッテリー)への充電はごまめにしてください。
- そのまま放置した場合には、放熱ししまい使用できなくなる場合があります。
- 万一、内蔵電池が劣化した場合は、着手で濡らさないでください。液が目に入った場合、目をこすらず、水道水などのきれいな水で目を洗い、医師の治療を受けてください。また、衣服や、皮膚についた場合は、水やケガの原因になりますので、水道水などのきれいな水で十分に洗い流し、皮膚に炎症などの症状がある場合は、医師に相談してください。

注意

- 本製品のお手入れをする場合には、ベンジンやシンナーなどの揮発性有機溶剤が含まれているものは使用しないでください。
- 本製品をめくり、故障の原因になることがあります。開いたままに布で乾拭しないでください。
- 本製品内蔵のリチウムイオンバッテリーは自然放電しますので、念のため、ご使用前に充電されることをおすすめします。また、充電後、長期使用しなかった場合は、充電してからご使用ください。
- ※長時間充電しない状態で放置していますと、電池の寿命が短くなりますので、3ヶ月に1度は満充電してください。本製品の使用時間が増えたり短くなりましたら内蔵リチウムイオンバッテリーの使用期限が近づいておりますので、新品の買い替えをご検討ください。

1. 各部名称とはたらき

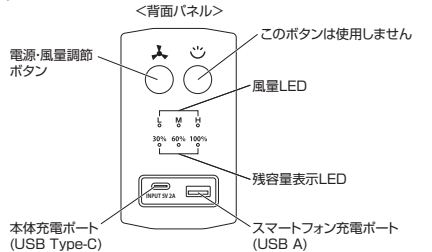
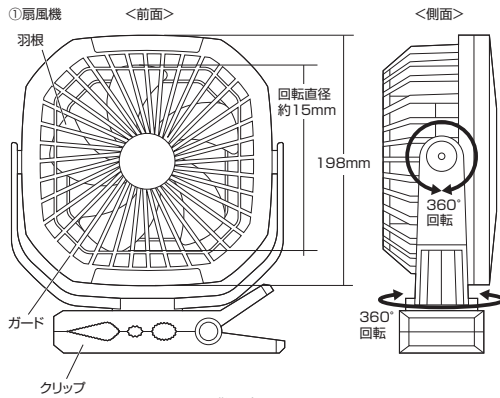

2. 充電方法

付属のType-C L字型 USBケーブルで充電します。

本製品背面の本体充電ポートと、USB充電器やモバイルバッテリー、パソコンなど、電源供給可能な機器を接続します。
※USB Aコネクタは差込む向きを確認し、正確な向きで接続してください。

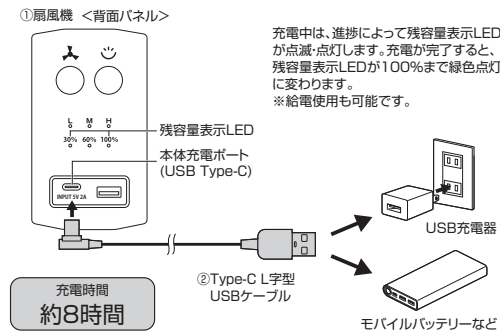

3. 使用方法

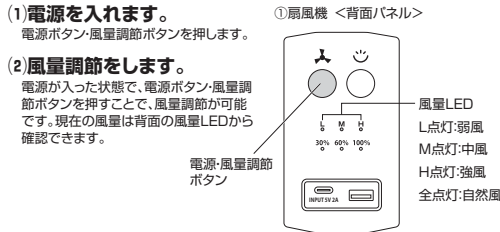

4. 設置方法(4通り)

お好みに合わせ、4種類の設置方法で使用できます。

1. 据え置き

平らな場所に置いて使用できます。

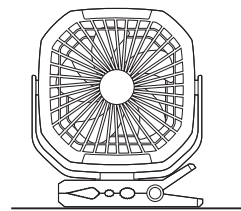

2. クリップ固定

クリップを使用し、デスクの天板や柱などに挟んで固定できます。

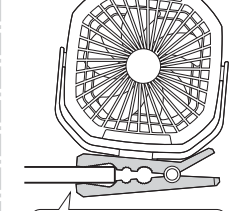

3. マグネット固定

底面のマグネットで金属製の棚などに設置できます。

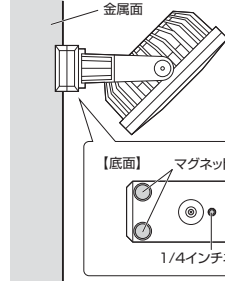

4. 三脚型穴固定

背面の1/4インチネジ穴で三脚に固定できます。

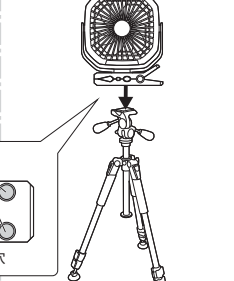

5. モバイルバッテリーとして使用する

本製品の内蔵電池を利用してスマートフォンを充電できます。

(1) スマートフォン充電ポート(USB A)を使用します。

本製品と機器を付属のType-C L字型 USBケーブル、または、各機器対応の充電用USBケーブルで接続します。自動的に充電が開始されます。

- 本製品はAndroid(スマートフォン)/iPhone専用です。消費電力5V2A以上の機器やiPad/タブレット等では使用できません。
- 充電仕様ににより、ご使用できない充電対応機器がありますのでご注意ください。
- 接続機器を充電しながら本製品を使用する場合は、USB出力、及び風力が低下する恐れがありますのでご注意ください。

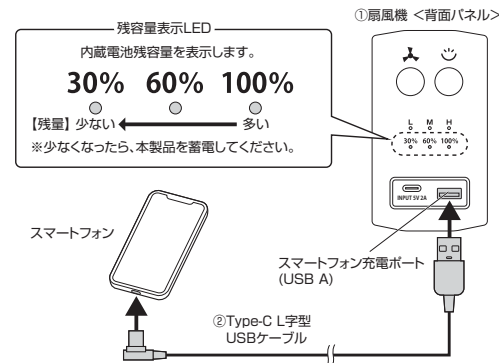

(2) 充電完了後は、本製品と各機器を外してください。

満充電状態に近い機器を接続した場合、充電が開始されない場合があります。

6. 仕様

風量調節	4段階
連続使用時間	弱風/約17時間、中風/約4時間、強風/約4時間、自然風/約9時間
電源	リチウムイオンバッテリー
充電時間	約8時間
バッテリー容量	6000mAh
コネクタ	Type-C
定格出力	5V/2A
クリップ	角型・円柱型支柱
対応サイズ	10~50mmまで挟むことが可能。
ファン回転直径	約15mm(5枚羽根)
サイズ・重量	約W218×D92×H252mm・約800g

7. 特長

- カーの天板にクリップ固定や、カゴ車にマグネット固定できるUSB扇風機です。
- 据え置き、マグネット、クリップ、三脚型穴(1/4インチネジ)取り付けの4通りのパターンで使用が可能です。
- USB充電式の為、電源のない場所でも使用することができます。
- 扇風機は縦横方向360°回転するので、取付けた際に自由に角度調整が可能です。
- 風量は4段階で、必要に応じて調整が可能です。
- 本体背面に充電状況、バッテリー残量が分かるLED付きです。
- スマホなどが充電できるUSB充電ポート付きです。

8. 故障かな?と思ったら

1. 電源が入らない。
A1. お買い上げ時は十分に充電されておりません。「2. 充電方法」を参考に充電してください。
2. 充電できない。
A2. 充電用USBケーブルがしっかりと接続されているかご確認ください。
また、充電器側の電源が入っているかご確認ください。

9. 保証規定

1. 保証期間内に正常な状態でご使用の場合に限り品質を保証しております。万一保証期間内で故障がありました場合は、弊社所定の方法で無償修理いたしますので、保証書を製品に添えてお買い上げの販売店までお持ちください。
2. 次のような場合は保証期間内でも有償修理になります。
 - (1) 保証書をご提示いただけない場合。
 - (2) 所定の項目をご記入いただけいない場合、あるいは字句を書き換えられた場合。
 - (3) 故障の原因が取扱い上の不注意による場合。
 - (4) 故障の原因がお客様による転送・移動中の衝撃による場合。
 - (5) 天災地災、ならびに公害や異常電圧その他の外部要因による故障及び損傷の場合。
 - (6) 譲渡や中古販売・オークション・転売などでご購入された場合。
3. お客様自身による改造または修理があった場合は、保証期間内での修理もお受けいたしかねます。
4. 本製品の故障、またはその使用によって生じた直接、間接の損害については弊社はその責を負わないものとします。
5. 本製品は医療機器、原子力設備や機器、航空宇宙機器、輸送設備や機器などの人命に関わる設備や機器、及び高度な信頼性を必要とする設備や機器やシステムなどの組み込みや使用は禁絶されております。これらの用途に本製品を使用せし、人身事故・社会的損害などが発生しても弊社はいかなる責任も負いかねます。
7. 修理ご依頼を郵送、またはご持参される場合の送料費用はお客様の負担となります。
8. 保証書は再発行いたしませんので、大切に保管してください。
9. 保証書は日本国内においてのみ有効です。

保証書		サンワサプライ株式会社
型番: FAN-USB1BK		シリアルナンバー
お客様・お名前・ご住所・TEL		
販売店名・住所・TEL		
担当担当者	保証期間 6ヶ月 お買い上げ年月日 年 月 日	

最新の情報はWEBサイトで <https://www.sanwa.co.jp/>

本製品の詳細情報はこちら!
スマホで読み込ませて簡単にアクセス!

弊社サポートページはこちら!
■サポート情報 ■Q&A(よくある質問)
■ソフトダウンロード ■各種対応表
など、最新情報を随時更新しています。

ご質問、ご不明な点などがありましたら、ぜひ一度弊社WEBサイトをご覧ください。

本取扱説明書の内容は、予告なしに変更になる場合があります。
最新の情報は、弊社WEBサイト(https://www.sanwa.co.jp/)をご覧ください。

サンワサプライ株式会社

岡山サブライセンター / 〒700-0826 岡山県岡山市北区田町1-10-1 TEL.086-223-3311 FAX.086-223-5129
東京サブライセンター / 〒140-8566 東京都品川区西大井6-5-8 TEL.03-5763-0011 FAX.03-5763-0033
札幌営業所 / 〒060-0808 札幌市東区北一条町1-18 TEL.011-611-9450 FAX.011-716-6999
仙台営業所 / 〒980-0852 仙台市宮城野区長町1-6-37 T.M.仙台 TEL.022-257-4638 FAX.022-257-4633
名古屋営業所 / 〒453-0014 愛知県名古屋市中区桜田1-16-19 CUBE MEIKI TEL.052-453-2031 FAX.052-453-2032
大阪営業所 / 〒532-0003 大阪市淀川区西長瀬4-5-36 CUBE大阪大塚 TEL.06-6385-5310 FAX.06-6385-5316
広島営業所 / 〒732-0826 広島県広島市南区宮島町1-18 新大塚 TEL.082-284-2716 FAX.082-284-2717
福岡営業所 / 〒812-0011 福岡市博多区博多駅前4-3-3博多八百広ビル TEL.092-471-6721 FAX.092-471-8078