

データホルダー

DATA HOLDER

特長

クリップは最大50mm上下に伸ばすことができます。
用紙はA4サイズで20枚まで挟めます。
スケールは左右どちらからでも取り付けられます。
プレートの角度は自由に変えられます。

仕様

プレートサイズ/W240×H335mm
負荷重量/350g (アーム部、ホルダー部の角度により変わります。)
材質/プレート：樹脂、クランプ：鉄
テーブル取付厚/最大60mm
テーブル取付金具奥行/最大50mm

取付方法

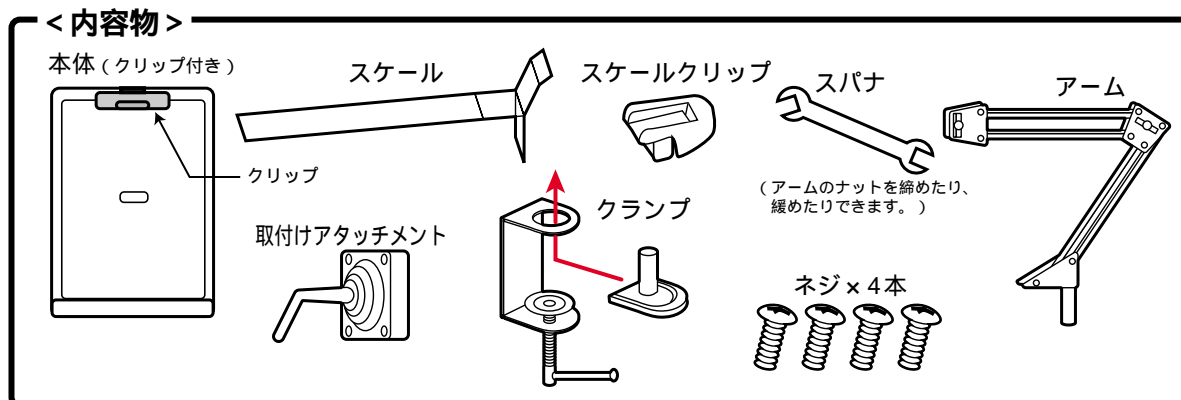

スケールをスケールクリップに差し込みます。

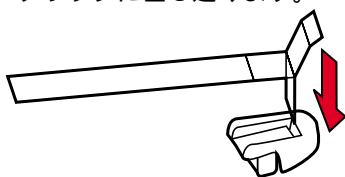

スケールクリップをプレート裏面に引っかけます。

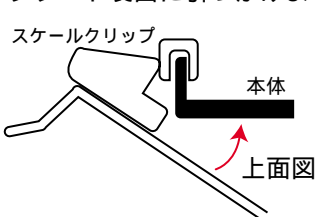

本体裏面に、取付けアタッチメントをネジで取付けます。

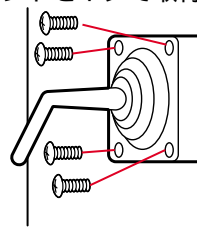

アームと本体を接続します。

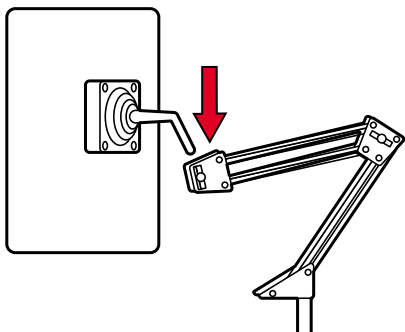

クランプを机に取り付けます。

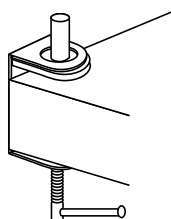

アームをクランプに差し込みます。

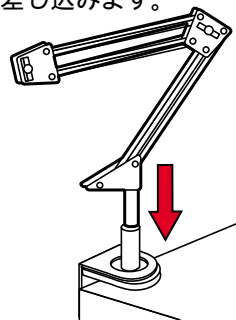

品番 — DH-314
品名 — データホルダー
価格 — ¥1,780



サンワサプライ株式会社
www.sanwa.co.jp

00/04/HTNT