

この度は、弊社製品をお買求めいただきましてありがとうございました。
本製品は組立式になっておりますので、下記の要領で組立ててください。
パッキングケースの中には、下記の部品が入っています。

組立説明書は組立て後も大切に保管してください。

この製品を第三者に貸し出すときは、この説明書も共に貸し出し、よく読んでから使用するようご指導ください。

★用意していただくもの・・・
手袋（組立て時のケガ等を防ぐために着用をおすすめします）

完成図

＜対応タブレット＞

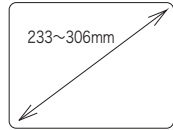

厚さ：10mmまで

※天板の外にiPad・タブレットが出る状態での使用はさけてください。

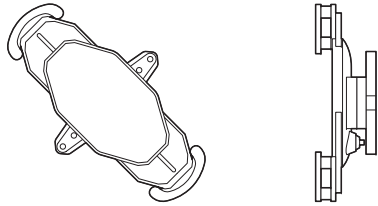

耐荷重1.5kg

組立て部品

※部品の欠品や破損があった場合は、品番（CR-LATAB15など）と下記の部品番号（①～⑥）と部品名（スポンジシートなど）をお知らせください。

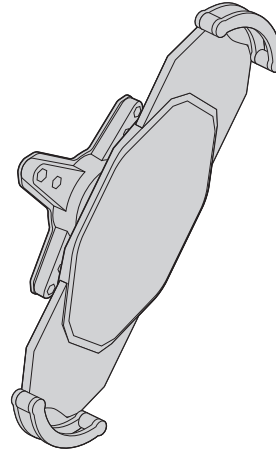

①ホルダー×1個

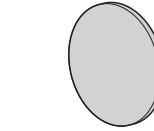

②スポンジシート×1枚

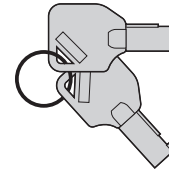

③鍵×2本

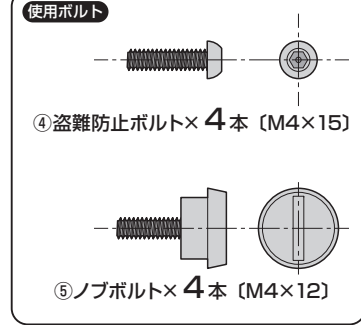

使用ボルト

④盗難防止ボルト×4本（M4×15）

⑤ノブボルト×4本（M4×12）



⑥六角レンチ×1本

モニターアーム(別売り)のブラケットにホルダーを取付けます。

＜盗難防止ボルトを使用する場合＞

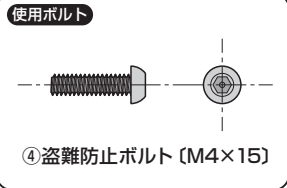

④盗難防止ボルト（M4×15）

※穴ピッチが75×75mmの場合は、内側の穴を使ってください。

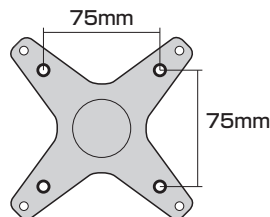

※穴ピッチが100×100mmの場合は、外側の穴を使ってください。

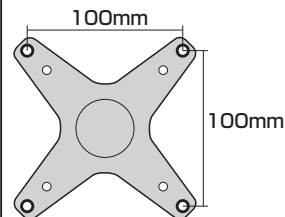

④盗難防止ボルト
※付属の六角レンチを使ってしっかりと締め付けてください。

⑥六角レンチ
※長い方のみを使って締め付けてください。

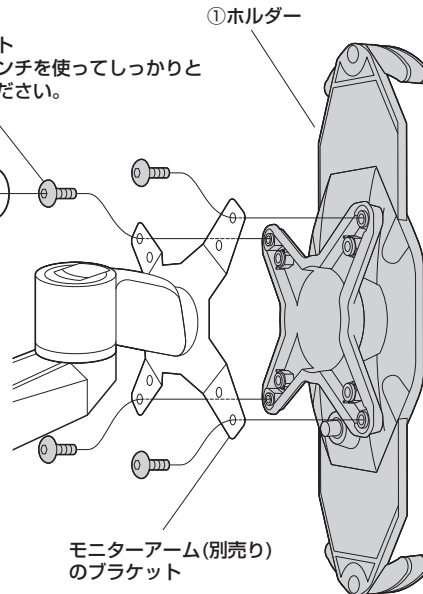

モニターアーム(別売り)のブラケット

＜ノブボルトを使用する場合＞

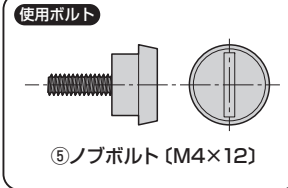

⑤ノブボルト（M4×12）

※穴ピッチが75×75mmの場合は、内側の穴を使ってください。

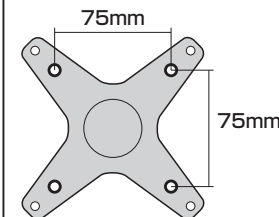

※穴ピッチが100×100mmの場合は、外側の穴を使ってください。

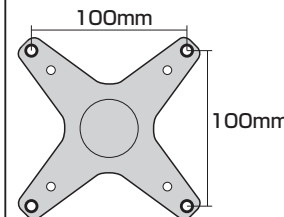

⑤ノブボルト
※コインなどを使ってしっかりと締め付けてください。

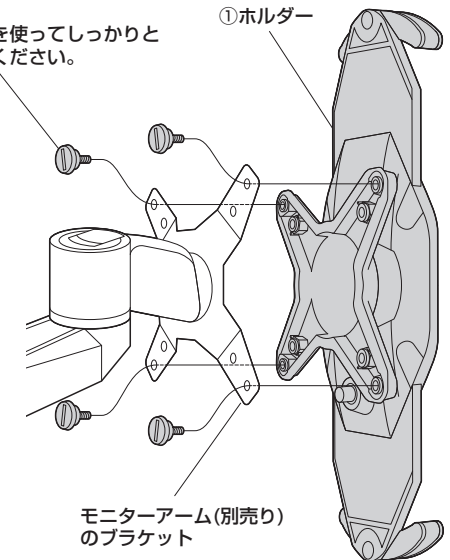

モニターアーム(別売り)のブラケット

タブレットの取付け方法

① ホルダーのロックを解除し、開きます。

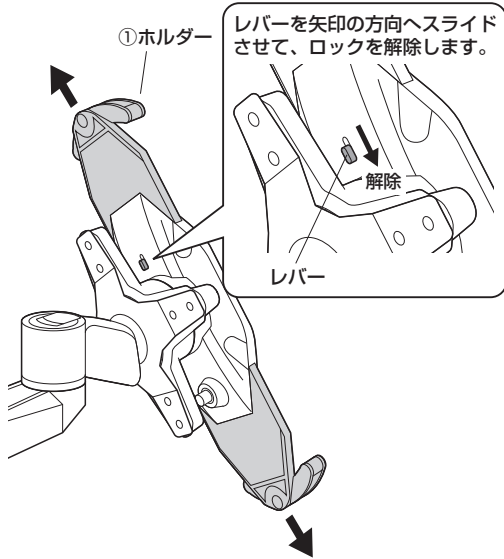

② レバーを矢印の方向へスライドし、ロックの状態にします。

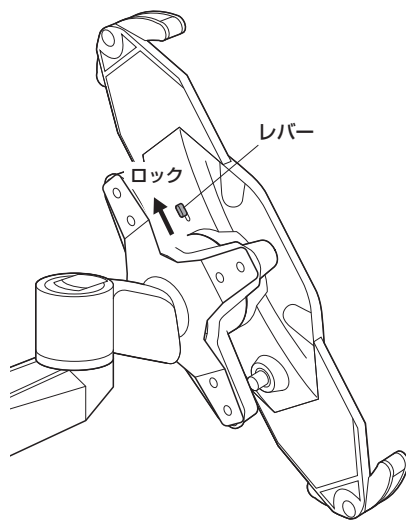

③ ホルダーにタブレットを乗せます。

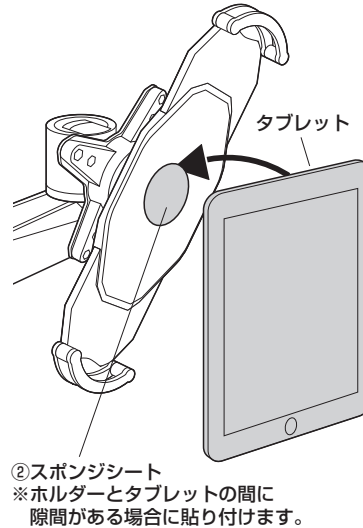

④ ホルダーでタブレットをはさみ込み、しっかりと固定します。

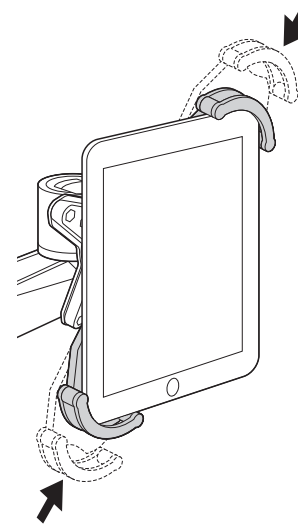

<施錠する場合>

レバーをロックにした状態で、施錠ボタンを押すと鍵がかかり、ホルダーが開かなくなります。

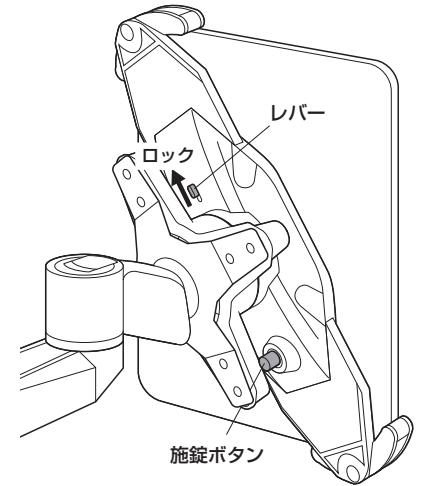

タブレットの取外し方法

<解錠する場合>

錠に鍵を差し込み、矢印の方向へカチッと音が鳴るまで回すと解錠します。

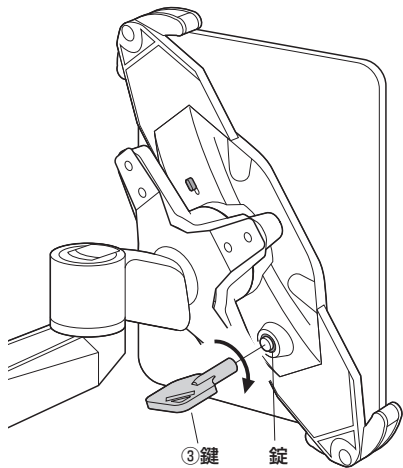

① ホルダーのレバーを矢印の方向へスライドし、ロックを解除します。

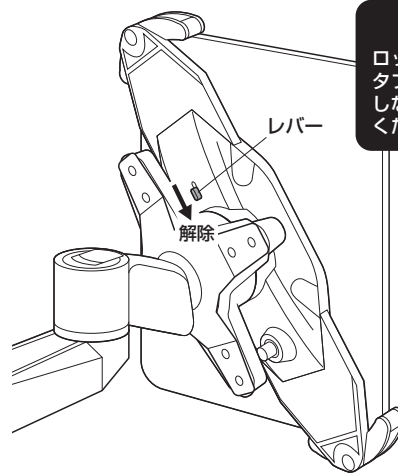

⚠ 注意 ⚠

ロックを解除する際は、タブレットを持ち、脱落しないように十分ご注意ください。

② ホルダーを開いてタブレットを取外します。

