



この度は、弊社製品をお買求めいただきましてありがとうございました。本製品は組立式になっておりますので、下記の要領で組立ててください。パッキングケースの中には、下記の部品が入っています。

組立説明書は組立て後も大切に保管してください。

この製品を第三者に貸し出すときは、この説明書も共に貸し出し、よく読んでから使用するようご指導ください。

★用意していただくもの……プラスドライバー、手袋(組立て時のケガ等を防ぐために必ず着用してください)

完成図

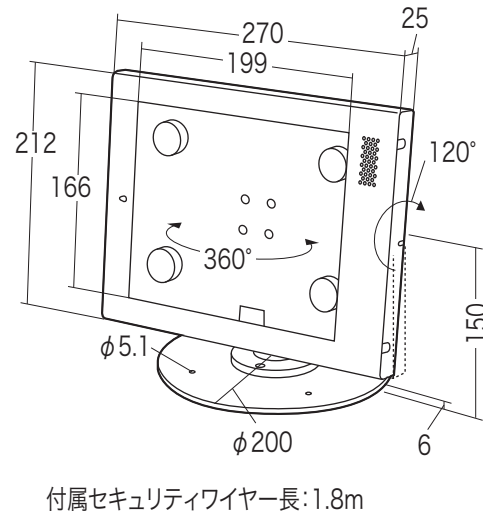

総耐荷重 1kg

組立て部品

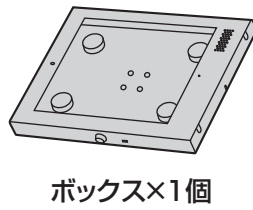

ボックス×1個

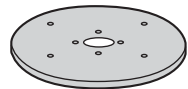

ベース×1個

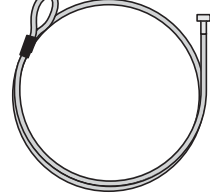

ワイヤー×1本

使用ボルト

ボルトA×4本(M4×12)



ボルトB×4本(M4×8)

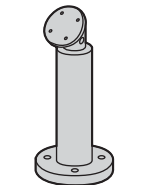

ポール×1個



鍵×2個

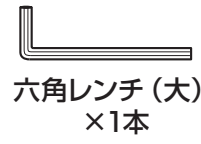

六角レンチ(大)×1本

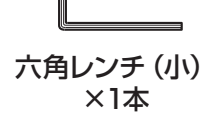

六角レンチ(小)×1本

1 ベースにポールを取付けます。

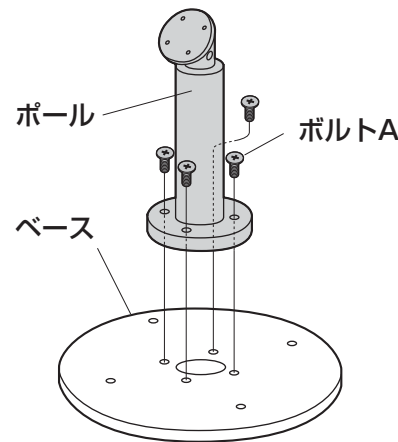

使用ボルト

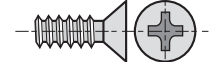

ボルトA(M4×12)

2 ボックスを取付けます。

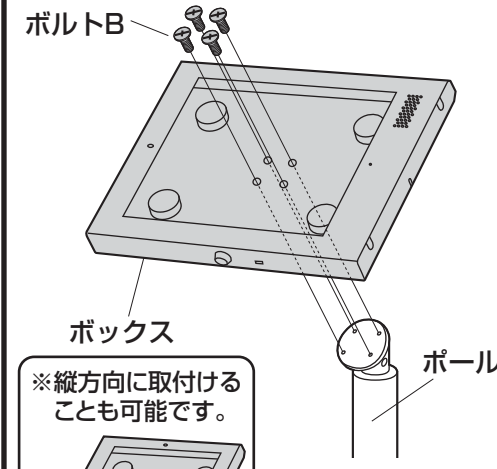

※縦方向に取付けることも可能です。

※画面を垂直にした際、ボックス下部がベースに接触します。

使用ボルト

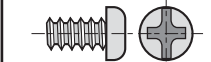

ボルトB(M4×8)

3 ボックスを開け、iPadを乗せます。

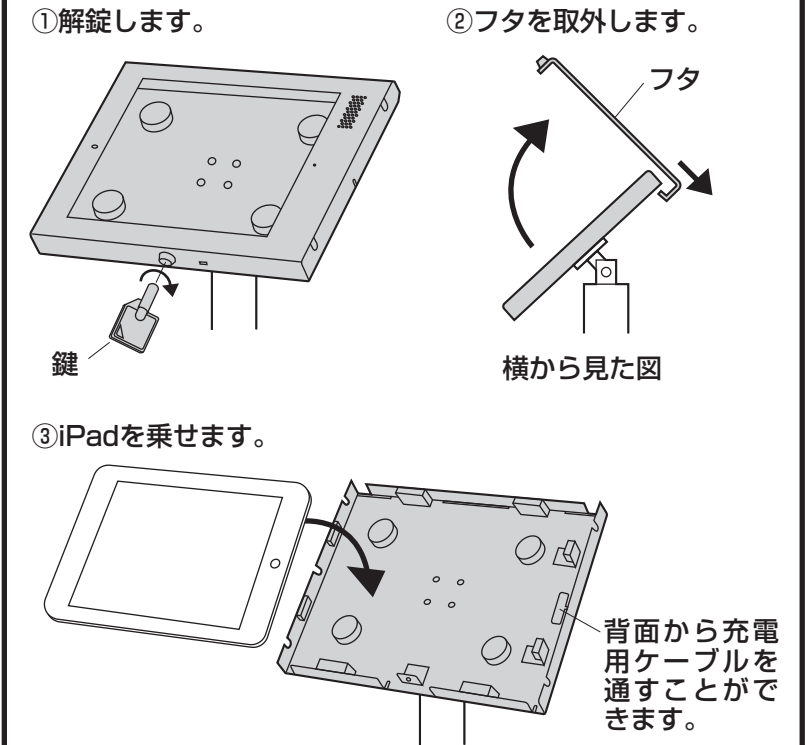

4 ワイヤーを取付けます。

①ワイヤーを机の脚などに巻き付けます。

②ワイヤー先端をボックスの溝に引っ掛けます。
※溝は4ヶ所あります。任意の位置を使用してください。

ワイヤーを使用せずに、直接固定することもできます。(ボルトは別途ご用意ください。)

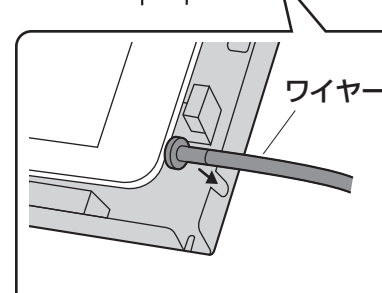
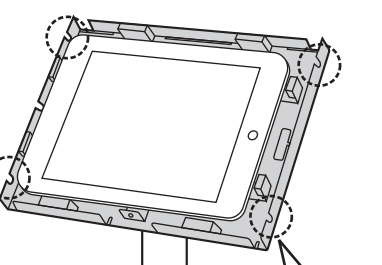
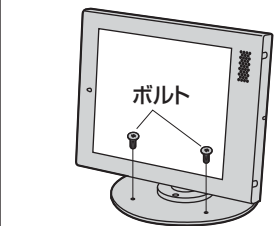

5 ボックスを閉じて完成です。

①フタを取付けます。

②施錠します。

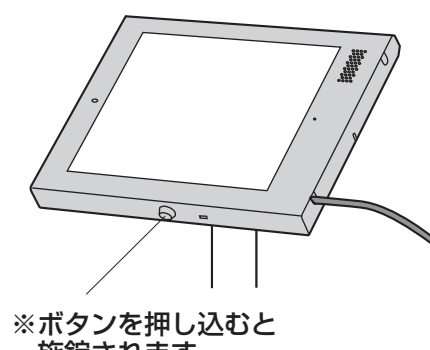
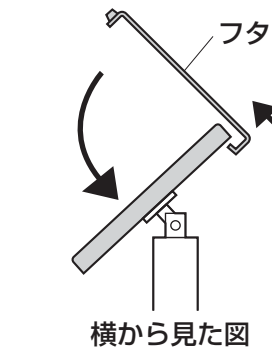

※使用環境に合わせて角度を調節してください。(横から見た図)

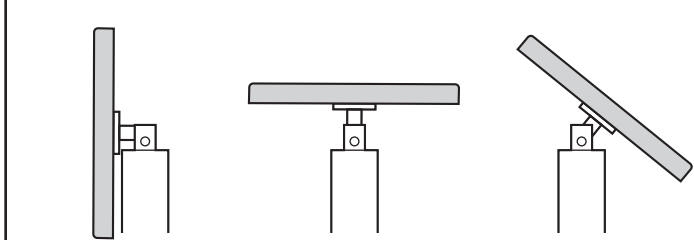

各部の調整

※回転の固さを調節することができます。

横から見た図

●上下回転の固さ調節:
六角レンチ(大)で回します。

●左右回転の固さ調節:
六角レンチ(小)で回します。
(反対側にもあります)

▲ 使用上の注意

- 耐荷重以上の物は取付けしないでください。
- 対応機種以外の機器は取付けしないでください。
- 機器を取付けたまま本製品を移動させないでください。
- 可動部に手足などを挟まないように注意してください。
- 必ず屋内の平坦で安定した場所で使用してください。
- ぐらつきがある状態で使用しないでください。また、アームが不安定な角度で使用しないでください。
- 用途以外で使用しないでください。
- 部品が外れたままで使用しないでください。
- ボルト・ネジ類がゆるんだまま使用しないでください。
- 本製品を分解・修理・加工・改造はしないでください。
- 本製品に強い振動や衝撃、無理な力を与えないでください。
- 本製品を高温・多湿となる場所や、ほこりや静電気、油煙の多い場所で使用・保管しないでください。
- 本製品を水などの液体で濡らさないでください。また、濡れた手で触れないでください。
- お子様には本製品や付属品を触れさせないでください。
- 本製品のお手入れをする場合には、ベンジンやシンナーなどの揮発性有機溶剤が含まれているものは使用しないでください。
- 本製品の故障、またはその使用によって生じた事故や直接、間接の損害については弊社はその責を負わないものとします。あらかじめご了承ください。

製品に関するお問い合わせ 製品の品質管理には細心の注意をはらっていますが、万一、不都合な点や製品に関するお問い合わせなどございましたら、お買求めの販売店又は右記までお気軽にご相談下さい。

12/10/JMDaU

サンワサプライ株式会社

岡山サブライセンター / 〒700-0825 岡山県岡山市北区田町1-10-1
TEL.086-223-3311 FAX.086-223-5123
東京サブライセンター / 〒140-8566 東京都品川区南大井6-5-8
TEL.03-5763-0011 FAX.03-5763-0033

http://www.sanwa.co.jp/