

折りたたみ式 蓋付き手荷物収納ボックス 取扱説明書

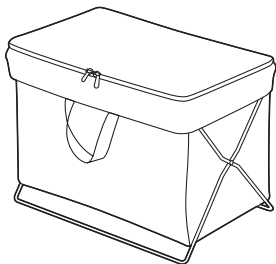

この度は、折りたたみ式蓋付き手荷物収納BOX「CB-BOXTW1BR」(以降本製品)をお買い上げいただき、誠にありがとうございます。
この取扱説明書では、本製品の使用方法や安全にお取扱いいただくための注意事項を記載しています。ご使用前によくご覧ください。読み終わったあともこの取扱説明書は大切に保管してください。

最初にご確認ください

お使いになる前に、セット内容がすべて揃っているかご確認ください。
万一、足りないものがありましたら、お買い求めの販売店にご連絡ください。

セット内容

- ①収納ボックス1個 ②取扱説明書(本書)1部
(収納バスケット・フレーム)

本取扱説明書の内容は、予告なしに変更になる場合があります。
最新の情報は、弊社WEBサイト(<https://www.sanwa.co.jp/>)をご覧ください。

デザイン及び仕様については改良のため予告なしに変更することがあります。
本書に記載の社名及び製品名は各社の商標又は登録商標です。

サンワサプライ株式会社

絵表示の意味

注意 人がけがを負う可能性、または物的損害の発生が想定される内容

! 注意していただきたい内容

安全にお使いいただくためのご注意(必ずお守りください)

注意

- 製品の上に腰掛けたり、乗らないでください。
- 加熱した鍋、湯沸かし器、アイロン等を直接置かないでください。
- 直射日光またはストーブの熱など高温の著しい場所を避けてください。
- 濡れた物や湿気のある物を入れないでください。色褪せる可能性があります。
- 先の尖った物を入れないでください。本品が破ける恐れがあります。本品に破れ、ほつれ、変形、劣化等が見られた場合は使用を中止してください。
- 必ず屋内の平坦で安定した場所で使用してください。
- 物を載せた状態で移動させないでください。
- 著しい汚れを落とす場合は、薄めた中性洗剤を使用してください。
- 用途以外で 사용하지しないでください。
- 分解、改造、修理をしないでください。
- 部品を外したり、部品が外れたままで使用しないでください。
- 耐荷重以上の重さの物や、積み重ね禁止の物を載せないでください。
- 折りたたんで収納する際は、手や指が挟まらないようにご注意ください。



1.特長

- シェアオフィス、ホテル、飲食店、車の中などで簡単に使える、折りたたみ式蓋付き手荷物収納BOXです。
- バッグや手荷物を床置きすることなく、汚れから守ります。
- ファスナーで開閉できる蓋付きで、席を外す際などはファスナーで蓋を閉めることができます。ファスナーには鍵穴があり、4mm以内のダイヤル錠や南京錠で鍵をかけることもできます。
※ダイヤル錠、南京錠は付属していません。別途お買い求めください。
- 使わない際はコンパクトにできる折りたたみ式です。移動にも便利な取っ手付きです。
- バスケット部とフレームは取り外し可能です。
- 収納しているものが見えない全面布仕上げになっています。

2.折りたたみ方法

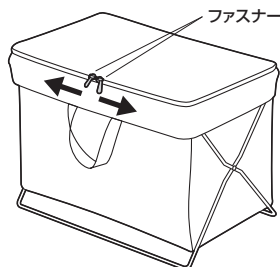

(1)ファスナーを開けて、蓋を開きます。

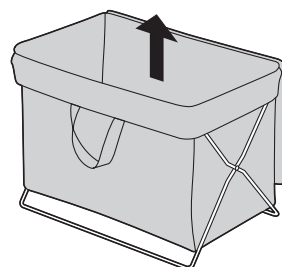

(2)収納バスケットを持ち上げます。

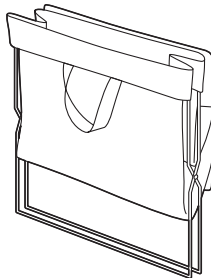

(3)収納バスケットとフレームを折りたたみます。

3.収納バスケットの取外し方法

収納バスケット
※収納バスケット単体で
使うこともできます。

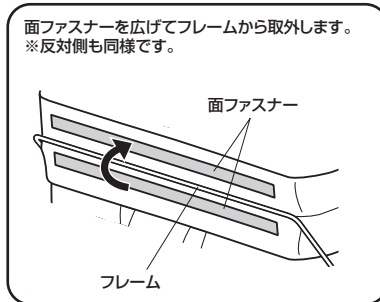

面ファスナーを広げてフレームから取外します。
※反対側も同様です。

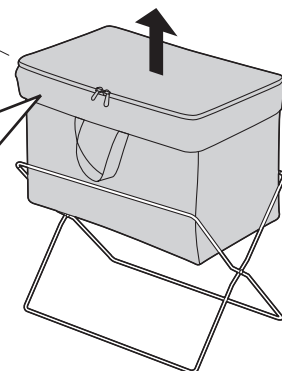

4.南京錠の取付け方法

●ファスナーを開めて、リングにダイヤル錠・南京錠を差し込みます。

南京錠が取付け可能なリング付きファスナーです。
※南京錠は付属していませんので、別途下記の製品をお買い求めください。

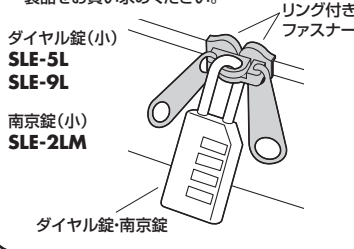

ダイヤル錠(小)
SLE-5L
SLE-9L

南京錠(小)
SLE-2LM

ダイヤル錠・南京錠

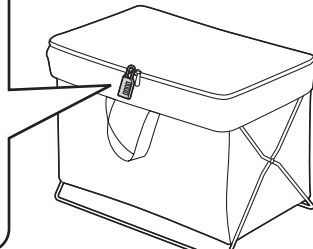

5.品質表示

家庭用品品質表示法に基づく表示

製品型番	CB-BOXTW1BR
外形寸法	最大外寸/約W475×D285×H360mm 収納部内寸/約W450×D260×H290mm 折りたたみ時寸法/約W480×D50×H450mm(ハンドル含まず)
耐荷重	約5kg
構造部材	収納バスケット/600Dキャンバス布地(ポリエステル) フレーム/スチール
表面加工	クロームメッキ加工(金属部)
原産国	中国

サンワサプライ株式会社

ver.1.0

岡山 サプライセンター / 〒700-0825 岡山県岡山市北区田町1-10-1 TEL.086-223-3311 FAX.086-223-5123
東京 サプライセンター / 〒140-8566 東京都品川区南大井6-5-8 TEL.03-5763-0011 FAX.03-5763-0033
札幌営業所 / 〒060-0808 札幌市北区北八条西4-1-1 バストラルビルN8 TEL.011-611-3450 FAX.011-716-8990
仙台営業所 / 〒983-0852 仙台市宮城野区榴岡1-6-37TM仙台ビル TEL.022-257-4638 FAX.022-257-4633
名古屋営業所 / 〒453-0015 名古屋市中村区権町1-6-7カジヤビル TEL.052-453-2031 FAX.052-453-2033
大阪営業所 / 〒532-0003 大阪市淀川区宮原4-5-36 セントラル新大阪ビル TEL.06-6395-5310 FAX.06-6395-5315
福岡営業所 / 〒812-0011 福岡市博多区博多駅前4-3-3博多八百治ビル TEL.092-471-6721 FAX.092-471-8078