

# 車載ホルダー（エアコン吹き出し口用）取扱説明書

この度は車載ホルダー（エアコン吹き出し口用）「CAR-HLD10BKN」（以下本製品）をお買い上げいただき、誠にありがとうございます。ご使用前にこの取扱説明書をよくお読みください。読み終わったあとこの取扱説明書は大切に保管してください。

## 最初にご確認ください

お使いになる前に、セット内容がすべて揃っているかご確認ください。  
万一、足りないものがありましたら、お買い求めの販売店にご連絡ください。

### セット内容

- ①ホルダー ..... 1個
- ②アタッチメント ..... 1個
- ③取扱説明書(本書) ..... 1部

※部品の欠品や破損があった場合は、品番(CAR-HLD10BKN)と上記の番号(①～③)と名称(アタッチメントなど)をお知らせください。

本取扱説明書の内容は、予告なしに変更になる場合があります。最新の情報は、弊社WEBサイト(<https://www.sanwa.co.jp/>)をご覧ください。

デザイン及び仕様については改良のため予告なしに変更することがあります。本書に記載の社名及び製品名は各社の商標又は登録商標です。

## サンワサプライ株式会社

### 安全にお使いいただくために

#### 注意 人がけがを負う可能性、または物的損害の発生が想定される内容

- 本書の内容をお読みになり、充分理解した上で正しく設置してください。
- 自動車運転中に本製品及び取付けた機器を操作しないでください。必ず安全な場所に停車してから操作してください。
- 運転者の視界及び運転操作を妨害する位置や、エアバッグの動きを妨害する位置には設置しないでください。
- 対応機器以外の物を本製品に取付けしないでください。
- 平らな面にしっかりと設置してください。また、くらつきがある状態で使用しないでください。
- 不安定な角度で使用しないでください。●可動部に手などを挟まないように注意してください。
- 本製品の故障、またはその使用によって生じた事故や直接、間接の損害については弊社はその責を負わないものとします。あらかじめご了承ください。
- 本製品の使用に際し、設置機器および自動車を破損した場合について弊社は設置機器、自動車の補償は致しかねます。
- 用途以外には使用しないでください。●本製品を分解・修理・加工・改造はしないでください。
- 本製品に強い振動や衝撃、無理な力を与えないでください。
- 本製品を高湿または低温・多湿となる場所で長時間使用・放置すると、吸着力が低下し、脱落する場合があります。
- お子様には本製品や付属品を触れさせないでください。
- 本製品のお手入れをする場合には、ベンジンやシンナーなどの揮発性有機溶剤が含まれているものは使用しないでください。
- 日光で取付けた機器が熱くなる場合があります。車内で長時間使用する際はご注意ください。
- 機器を設置したままで車内に放置しないでください。

## 1.仕様

### 対応機器・設置条件

- 対応機器  
幅40～90mm、厚さ15mm以下のスマートフォン  
※取付けるスマートフォンのエッジ形状によってはしっかりと固定できない場合がありますので、必ず使用前に毎回機器が固定されているかを確認してください。
- 設置条件  
横フィンの奥行きが20mm以上、厚みが3.5mm以下、横フィン同士の間隔が7mm以上、縦フィン同士の間隔が16mm以上のエアコン吹き出し口  
※曲面や凹凸があるなど、平らでない場所には取付けできない場合があります。

### 各部の名称

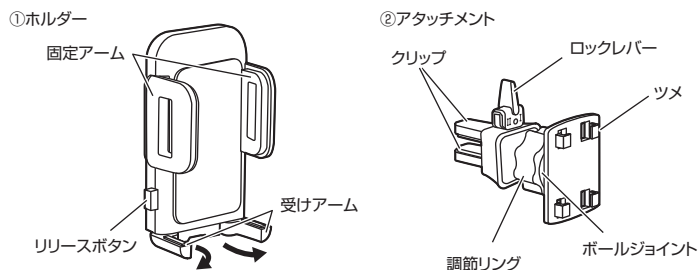

### サイズ

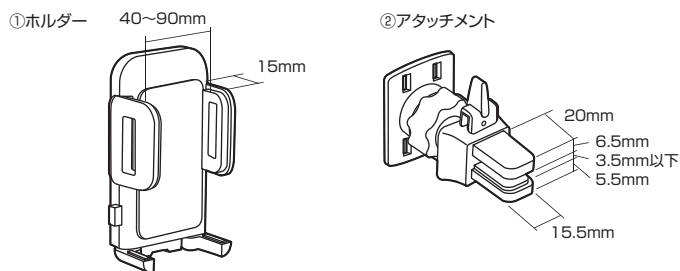

## 2.取付け位置について

国土交通省の定める保安基準に適合した位置に取付けることが義務付けられています。下記の「前方視界基準」を参照して運転者の視界を妨げない位置に取付けてください。  
※道路運送車両の保安基準第21条(運転者席)、細目告示第27条および別途29

### <前方視界基準>

- 対象車種  
(1)専ら乗用の用に供する自動車(乗車定員11人以上のものを除く)  
(2)車両総重量が3.5トン以下の貨物自動車

### ■基準概要

自動車の前方2mにある高さ1m、直径0.3mの円柱(6歳児を模したものを鏡等を用いず直接視認できること。  
※右図は右ハンドル車の例です。左ハンドル車の場合は左右逆になります。

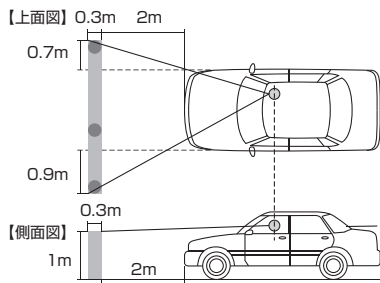

## 3.本製品の設置方法

### 組立方法

- アタッチメントのツメにホルダー背面の穴を引っ掛けます。“カチッ”と音がするまでスライドさせます。

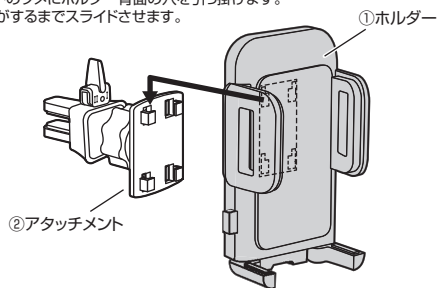

### 設置方法

- ①取付けるエアコンルーバーのホコリや汚れをきれいに拭き取ってください。
- ②アタッチメントのクリップをエアコンルーバーに差し込みます。
- ③ルーバーの厚みが厚い場合は「I」に、薄い場合は「II」に倒して固定します。

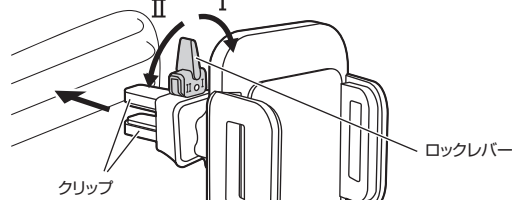

## 4.機器の取付け方法

本製品は片手で簡単に機器を取付けることができます。  
※機器を取付ける際にホルダーが動く場合は、調節リングを締め付けてボールジョイントの硬さを調節してください。

- ①ホルダーのリリースボタンを押して、固定アームを開きます。
- ②ホルダーの中心に機器を載せて固定アームを左右から挟み込みます。  
※指などをはさまないように注意してください。  
※受けアームは起こしておきます。

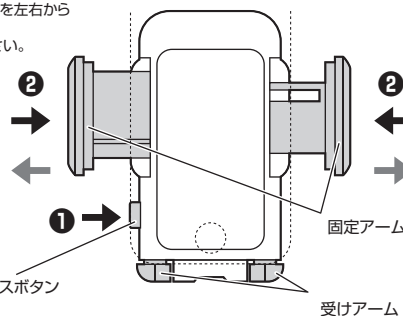

- 機器を外す場合は、リリースボタンを押すと固定アームが広がります。  
※機器を外す時は、必ず片手で機器を持って、機器を落とさないように注意してください。

- ※運転前に本製品および取付けた機器がしっかりと吸着・固定されているかを毎回必ず確認してください。
- ▲運転後は取付けた機器を必ず取外してください。
- ※指などをはさまないように注意してください。

## 5.各部の調節方法

- ホルダーは、調節リングをゆるめると任意の角度・向きに調節することができます。  
※調節後はしっかりと締め付けて固定してください。

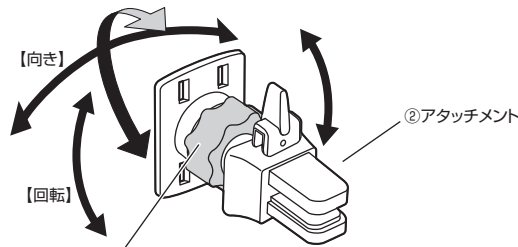

調節リングをゆるめて調節します。  
※調節後はしっかりと締め付けて固定してください。

### 最新の情報はWEBサイトで <https://www.sanwa.co.jp/>



本製品の詳細情報ははこちら! スマホで読み込むだけで簡単にアクセス!



弊社サポートページはこちら!

- サポート情報
- ソフトウェアダウンロード
- Q&A(よくある質問)
- 各種対応表

など、最新情報を随時更新しています。

ご質問、ご不明な点などがありましたら、ぜひ一度弊社WEBサイトをご覧ください。

本取扱説明書の内容は、予告なしに変更になる場合があります。最新の情報は、弊社WEBサイト(<https://www.sanwa.co.jp/>)をご覧ください。

## サンワサプライ株式会社

Ver.1.0

岡山サブライセンター / 〒700-0825 岡山県岡山市北区田町1-10-1 TEL.086-223-3311 FAX.086-223-5123  
東京サブライセンター / 〒140-8566 東京都品川区南大井6-5-8 TEL.03-5763-0011 FAX.03-5763-0033  
札幌営業所 / 〒060-0808 札幌市北区北八条西4-1-1 パストラルビルN8 TEL.011-811-3450 FAX.011-716-8990  
仙台営業所 / 〒983-0852 仙台市宮城野区福岡1-6-37 TM仙台ビル TEL.022-257-4638 FAX.022-257-4633  
名古屋営業所 / 〒453-0014 愛知県名古屋市中村区新1-16-18 CUBE MIEK1 TEL.052-453-2031 FAX.052-453-2033  
大阪営業所 / 〒532-0003 大阪市淀川区宮原4-5-36 ONEST新大阪スクエア TEL.06-6395-5310 FAX.06-6395-5315  
福岡営業所 / 〒812-0011 福岡市博多区博多駅前4-3-3博多八百治ビル TEL.092-471-6721 FAX.092-471-8078