

この度は、弊社製品をお買求めいただきましてありがとうございました。
 この製品は組立式になっておりますので、下記の要領で組み立ててください。
 パッキングケースの中には、下記の部品が入っています。

★用意していただくもの・・・プラスドライバー
 手袋（鋼製ですので組み立ての際は必ず着用してください。）

完成図

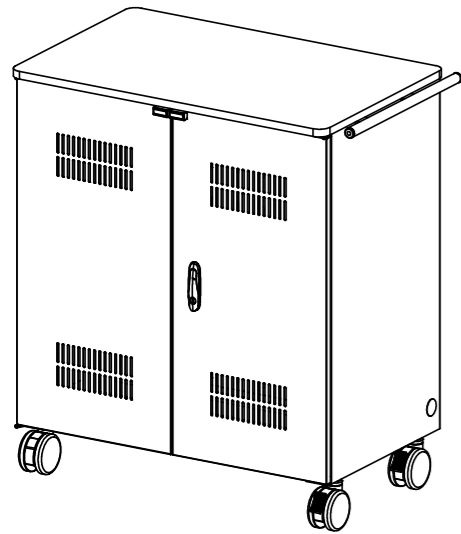

組立て部品

A 梱包

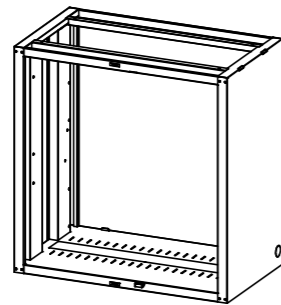

①ボックス×1個(A)

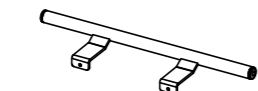

②ハンドル×1個(A)



③ロッド受け×1個(A)



④樹脂仕切り板
×42枚(A)

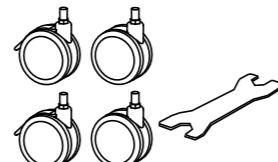

⑤キャスターセット
×1個(A)

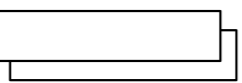

⑥番号シール×2枚(A)

使用小部品

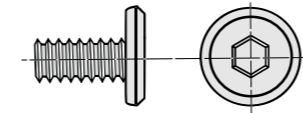

⑦ボルト [M6×12]
×18本(A)

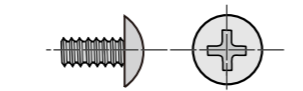

⑧スクリューA [M4×8]
×1本(A)

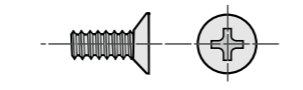

⑨スクリューB [M4×10]
×16本(A)



⑩六角レンチ (No.4) ×1本(A)

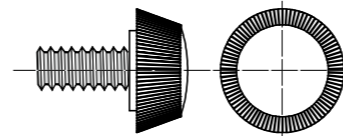

⑪化粧ネジ [M6×12] ×8本(A)

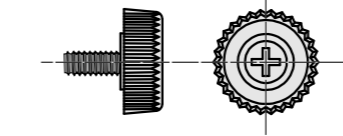

⑫プラポイント [M4×8]
×8本(A)

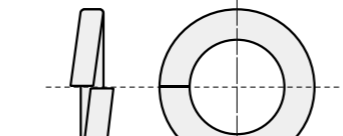

⑬スプリングワッシャー [M12]
×4枚(A)

※部品の欠品や破損があった場合は、品番 (CAI-CAB62LMなど) と下記の部品番号 (①~⑬) と部品名 (ボックスなど) をお知らせください。
 部品名末尾のアルファベット (A B C) は梱包されている箱の名称です。

B 梱包

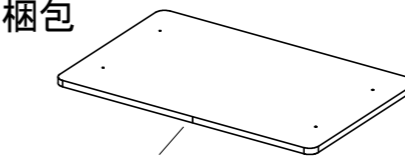

エッジトリム継ぎ位置

⑭テーブルトップ×1枚(B)

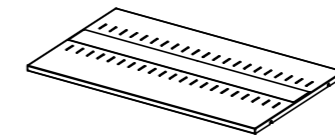

⑮中棚×1枚(B)

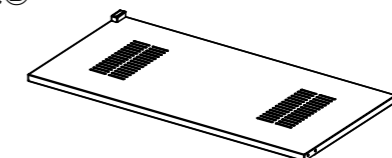

⑯左扉×1枚(B)

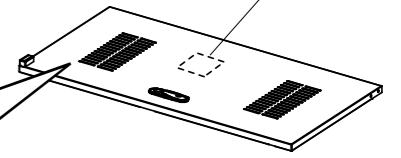

⑰右扉×1枚(B)

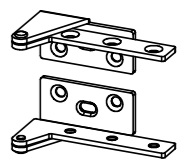

⑱蝶番セット×2個(B)



カギ×2個

※パネルの内側に
貼り付けています。

C 梱包

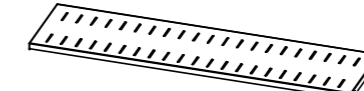

⑲背面受け×2枚(C)

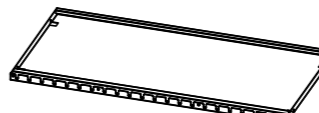

⑳トレイ×2枚(C)

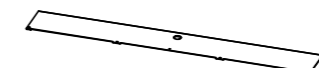

㉑目隠しパネル×2枚(C)



カギ×2個

※パネルの内側に
貼り付けています。

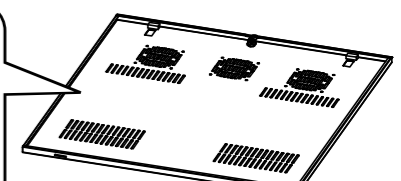

㉒バックパネル×1枚(C)



㉓ワンタッチファスナー×2個(C)

1

ボックスにハンドルをボルトで取付けます。

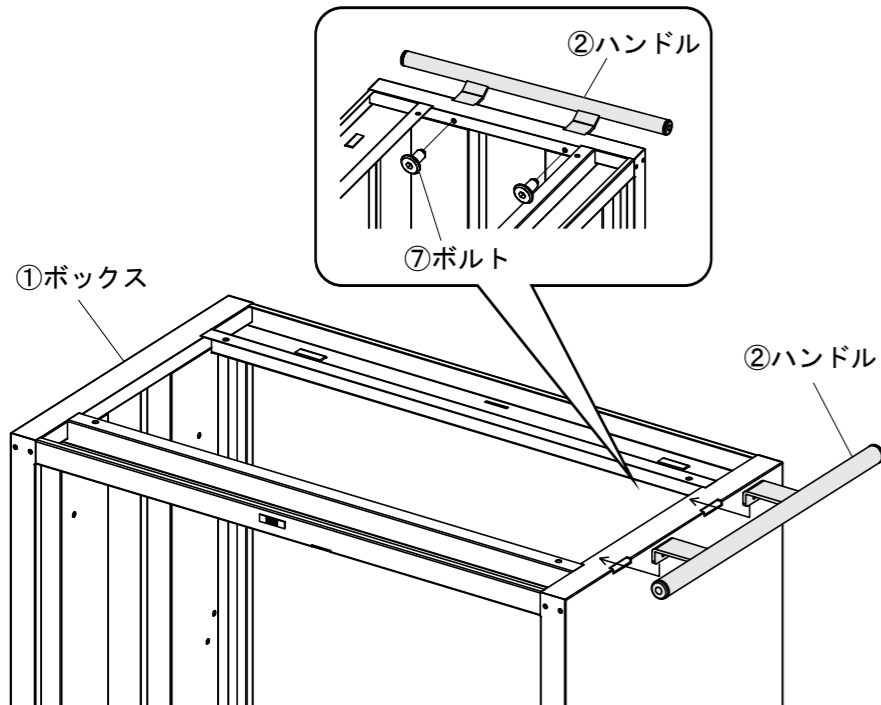

2

ボックスにキャスターとスプリングワッシャーを取付けます。
 ハンドルがある方にストッパー付きキャスターを取付けます。

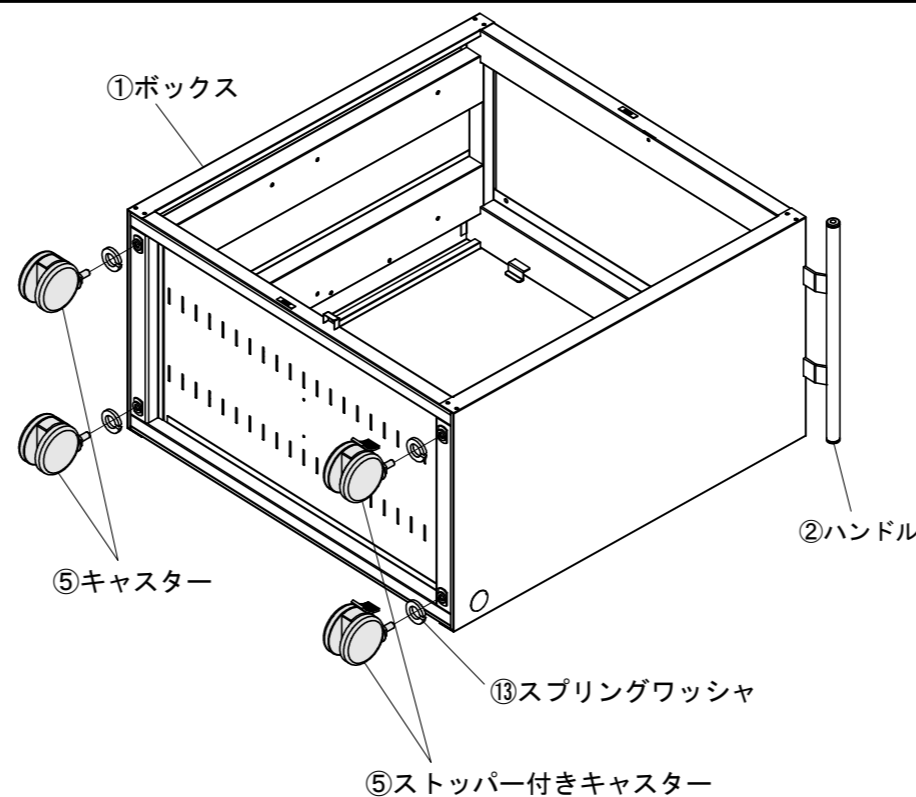

3

ボックスにロッド受けをスクリューAで取付けます。

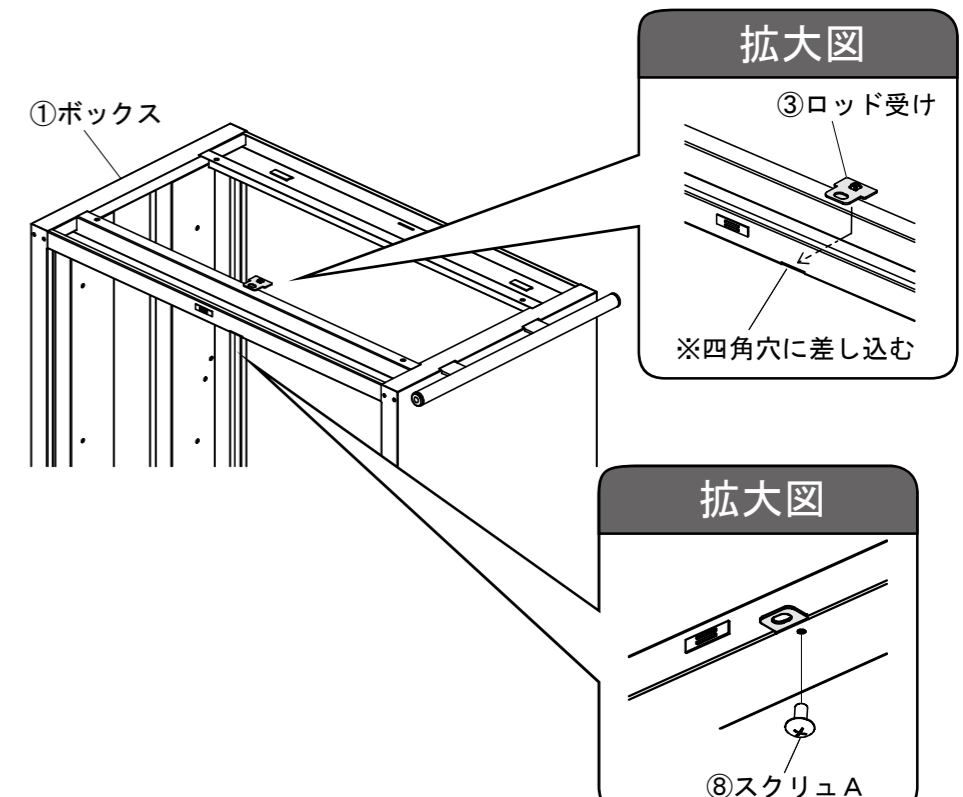

4

ボックスにテーブルトップをボルトで取付けます。

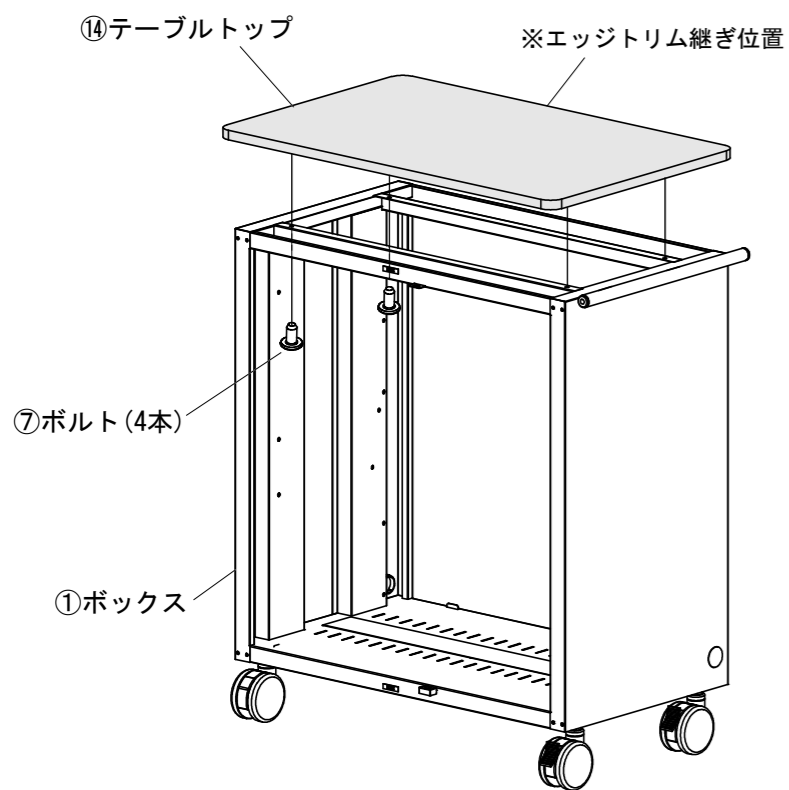

5

ボックスにボルトを隙間を開けて取付けます。中棚を上から差し込みボルトを締めます。

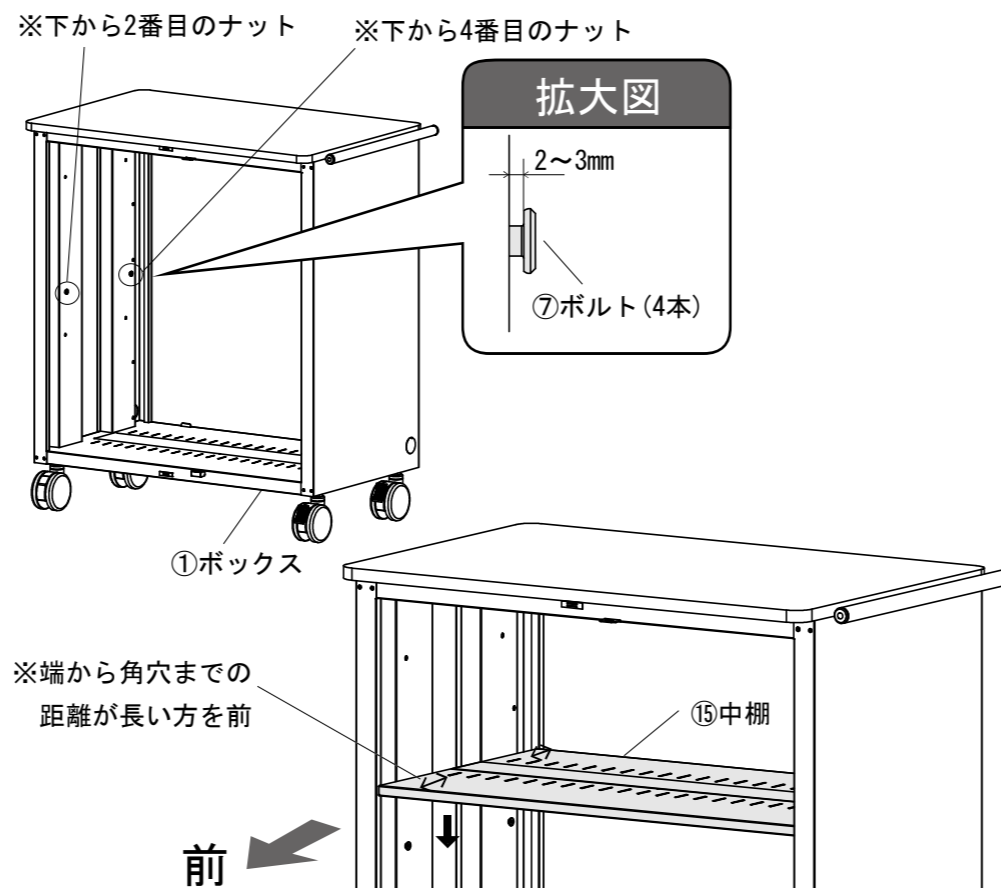

6

ボックスに背面受けをボルトで取付けます。

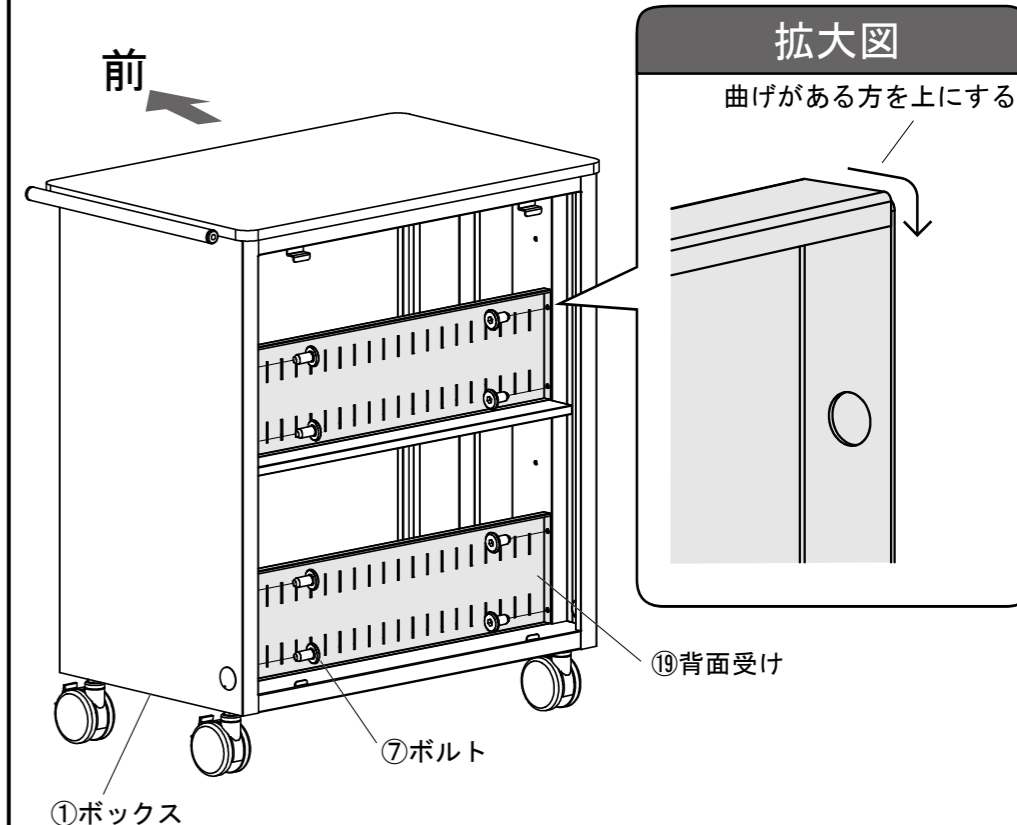

7

ボックスに化粧ネジを隙間を開けて取付けます。トレイを上から差し込み化粧ネジを締めます。

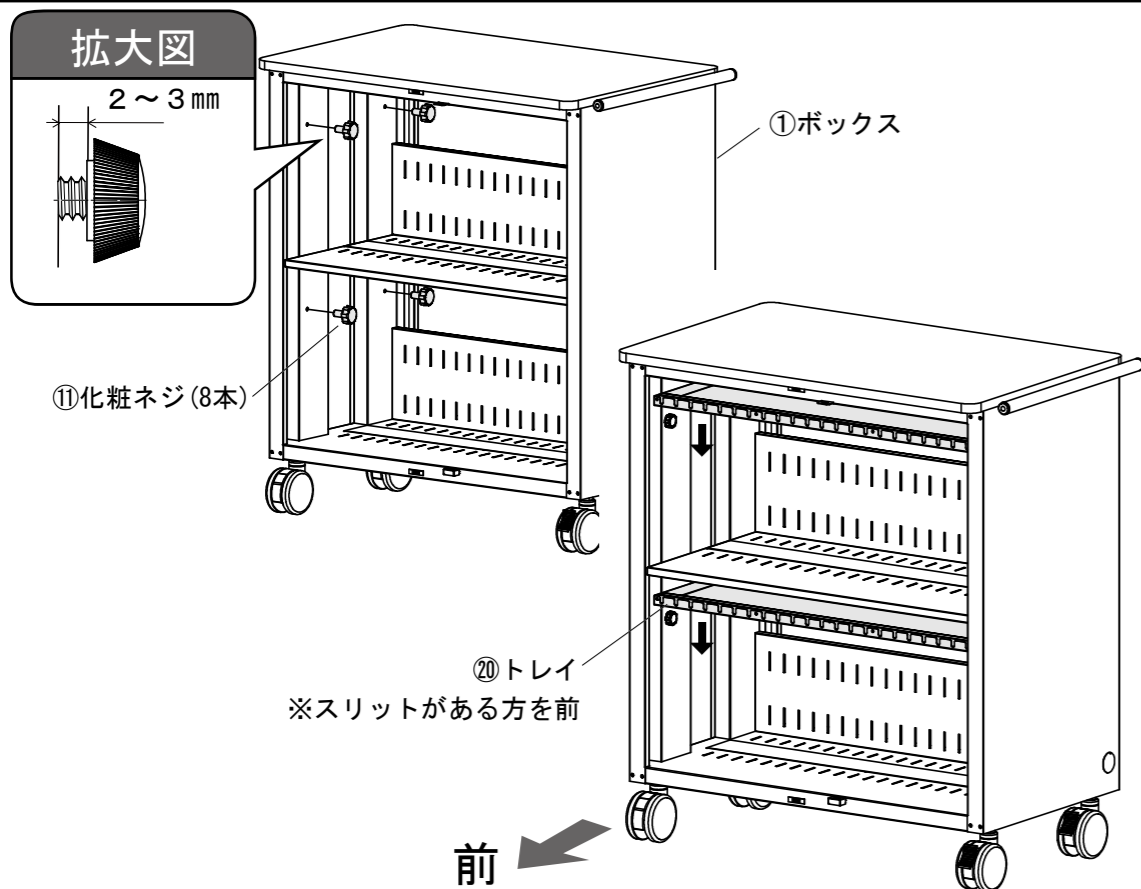

8

樹脂仕切り板を取付けます。

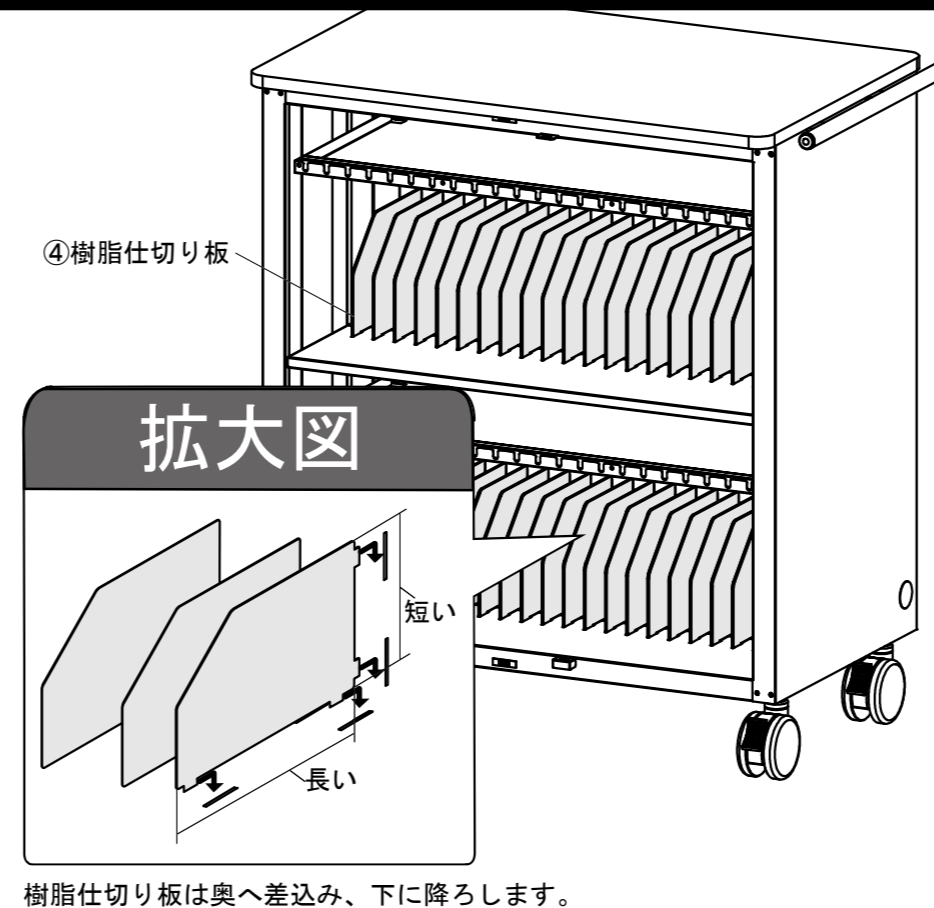

9

右扉、左扉に蝶番セットをスクリュBで取付けます。

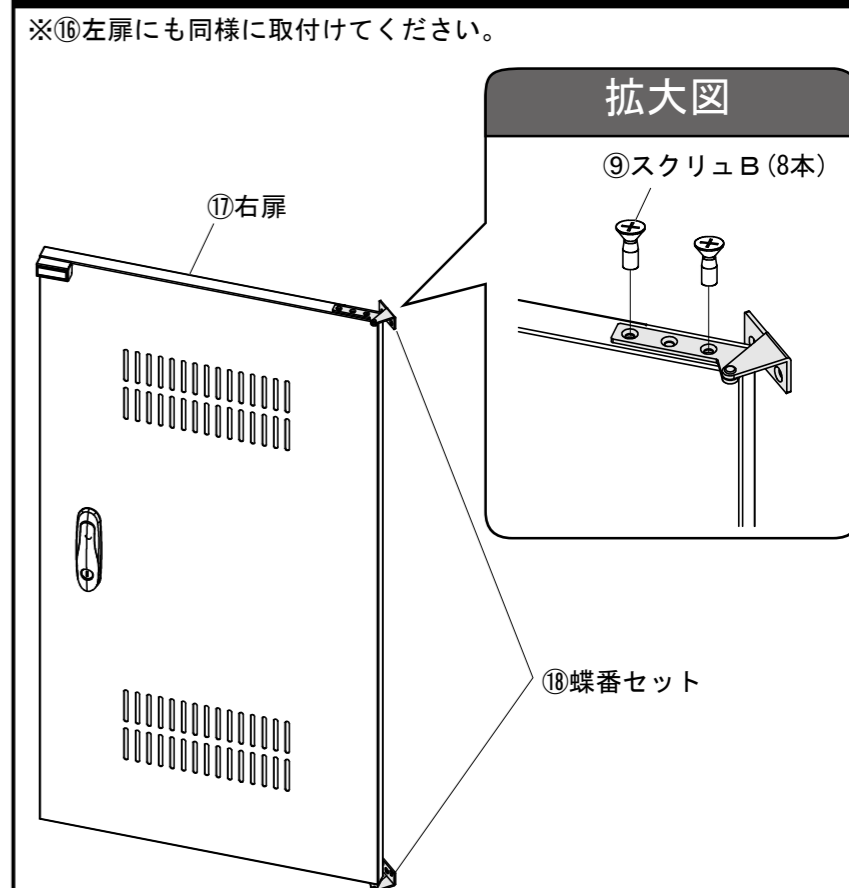

10

ボックスに右扉、左扉をスクリュBで取付けます。

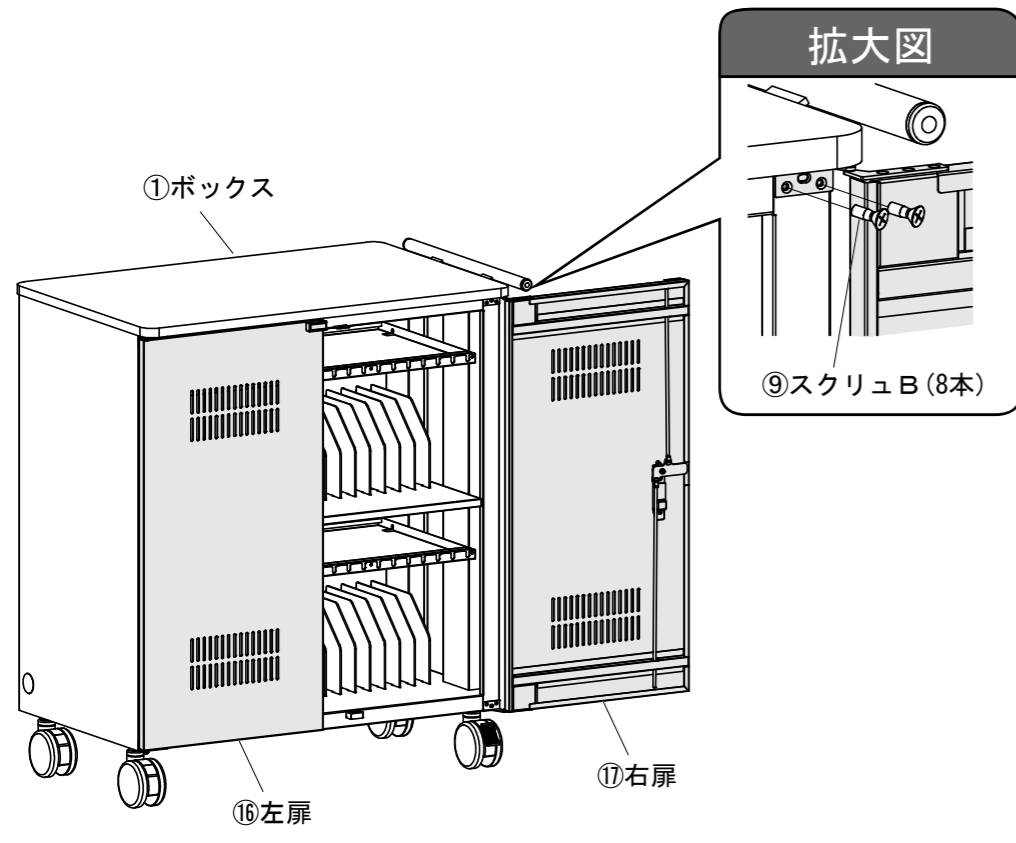

11

タブレットと充電用ケーブル位置に番号シールを貼ります。

⑥番号シール

1	2	3	4	5	6	7	8	9	10	11
12	13	14	15	16	17	18	19	20	21	22
23	24	25	26	27	28	29	30	31	32	33
34	35	36	37	38	39	40	41	42	43	44

⑦目隠しパネルシール貼り付け方参考例

※目隠しパネルの前後向きに注意してください

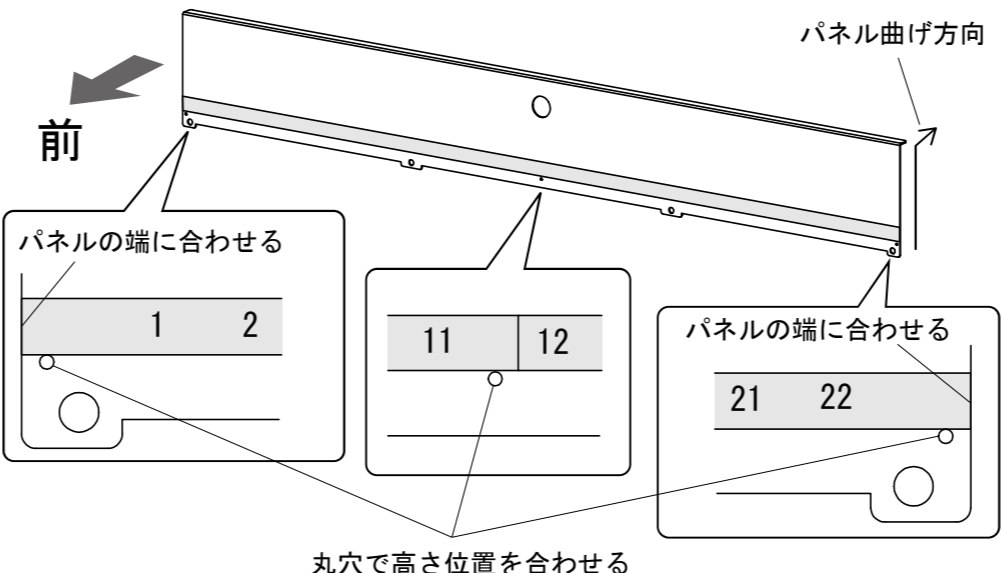

⑧ボックス、⑨中棚シール貼り付け方参考例

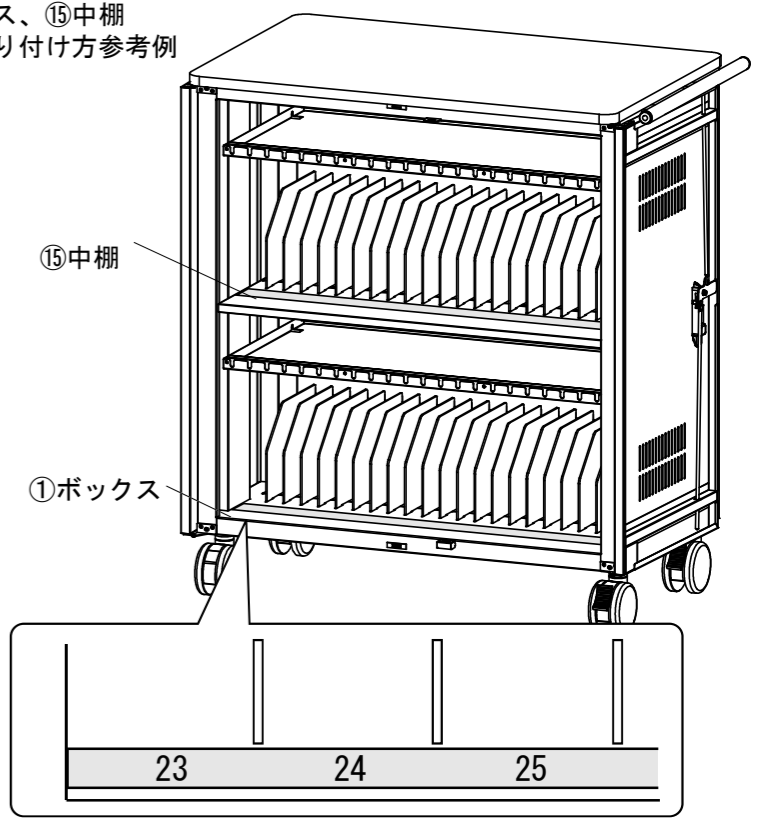

12

機器をセットした後、トレイに目隠しパネルをプラポイントで取付けます。

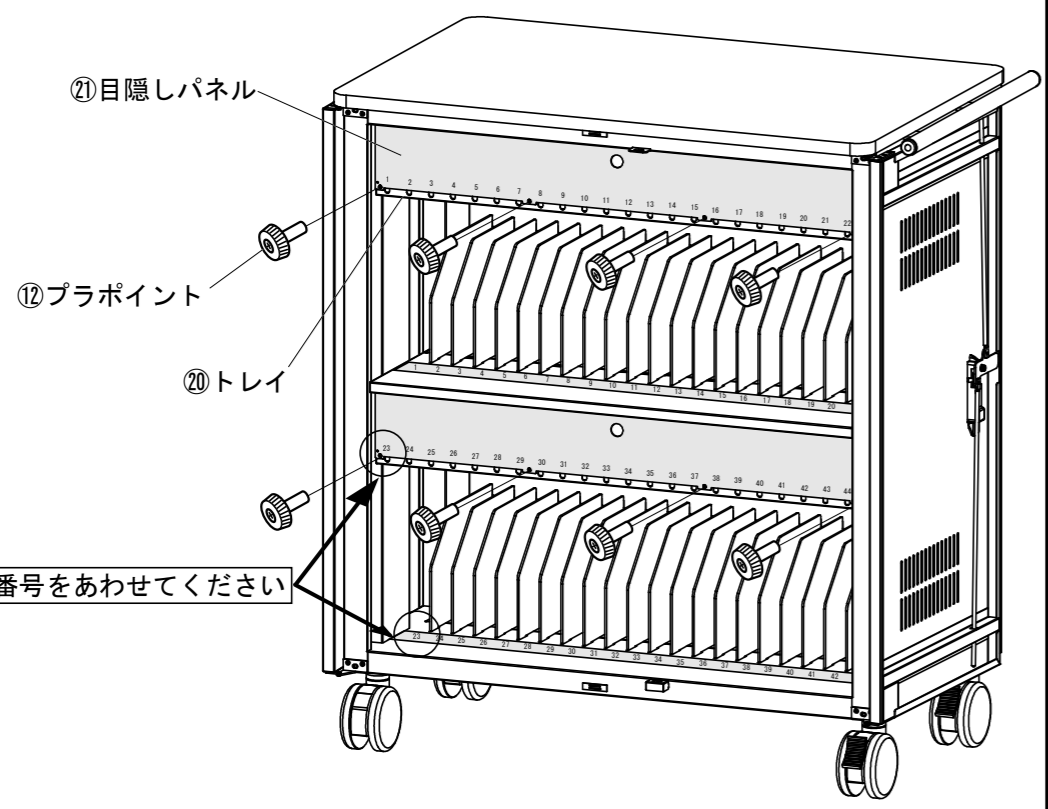

13

バックパネルにワンタッチファスナーを取付けます。

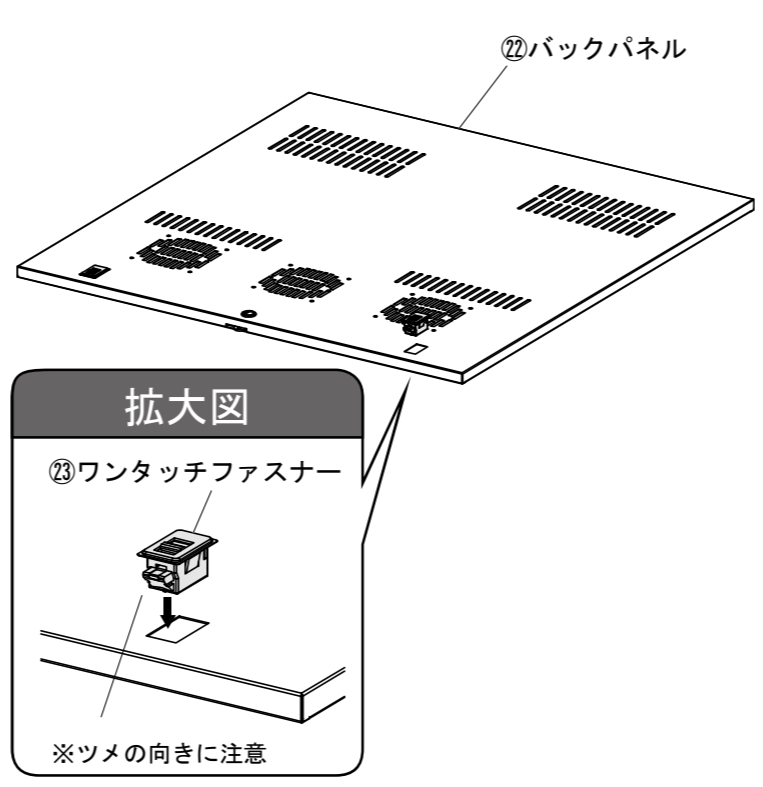

14

ボックスにバックパネルを取付けて完成です。

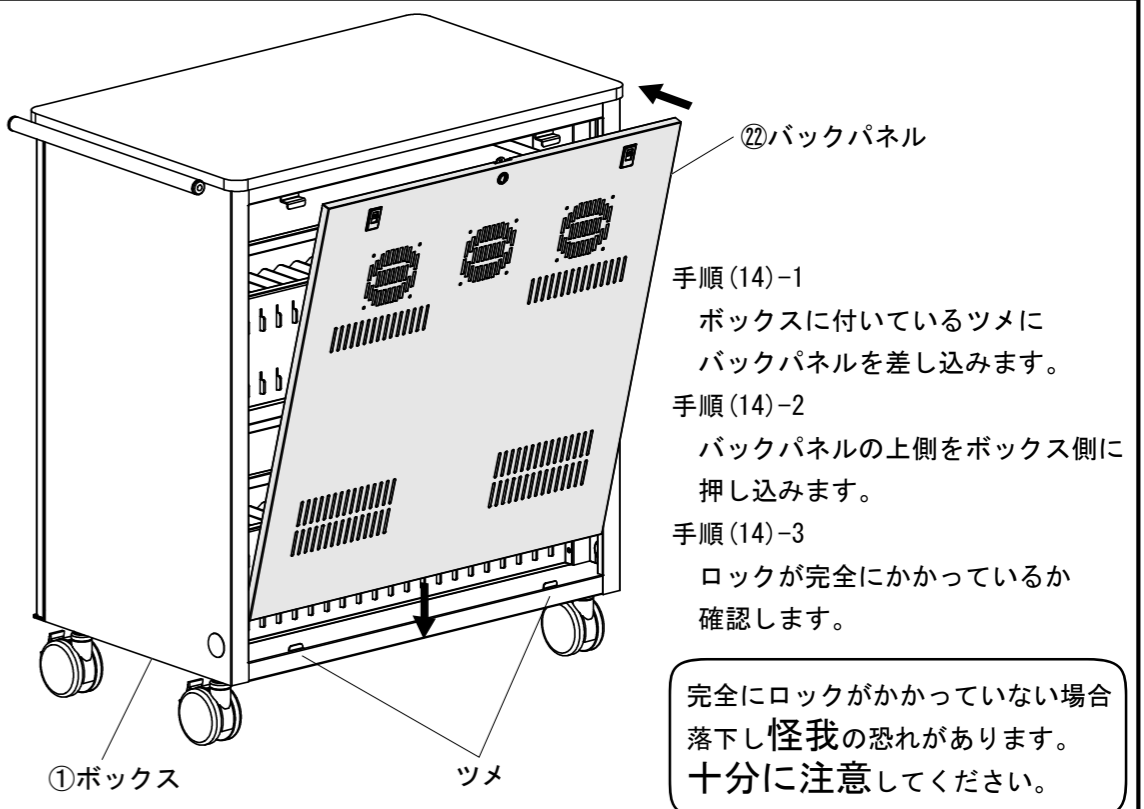

手順(14)-2
バックパネルの上側をボックス側に押し込みます。

手順(14)-3
ロックが完全にかかっているか確認します。

完全にロックがかかっていない場合
落下し怪我の恐れがあります。
十分に注意してください。

製品に関するお問い合わせ
製品の品質管理には細心の注意をはらっていますが、万一、不都合な点や製品に関するお問い合わせなどございましたら、お買求めの販売店又は右記までお気軽にご相談下さい。

●商品についてのお問い合わせは
シリアルナンバー・シールの番号をお知らせください。

サンワサプライ株式会社
 岡山サプライセンター / 〒700-0825 岡山市北区田町1-10-1
 ☎086-223-3311 FAX086-223-5123
 東京サプライセンター / 〒140-8566 東京都品川区南大井6-5-8
 ☎03-5763-0011 FAX03-5763-0033