

# USB PD充電対応 Type-Cカードリーダー 取扱説明書



この度は、USB PD充電対応 Type-Cカードリーダー「**ADR-5TCSDPW**」(以下本製品)をお買い上げいただき誠にありがとうございます。この取扱説明書では、本製品の使用方法や安全にお取扱いいただくための注意事項を記載しています。ご使用前によくご覧ください。読み終わったあともこの取扱説明書は大切に保管してください。

## 最初にご確認ください

お使いになる前に、セット内容がすべて揃っているかご確認ください。万一、足りないものがありましたら、お買い求めの販売店にご連絡ください。

### セット内容

- ①カードリーダー ..... 1台
- ②取扱説明書 ..... 1部

本取扱説明書の内容は、予告なしに変更になる場合があります。最新の情報は、弊社WEBサイト(<https://www.sanwa.co.jp/>)をご覧ください。

デザイン及び仕様については改良のため  
予告なしに変更することがあります。

本書に記載の社名及び製品名は各社の商標又は登録商標です。

# サンワサプライ株式会社

## 1.動作環境

### 対応OS

Windows 11・10・8.1・8

macOS 14・13・12・11、mac 10.12～10.15

Mac OS X 10.8～10.11

Chrome OS

Android 8～14

iPad OS 13～17

iOS 17

※Chrome OS対応に関しては弊社Web対応表をご確認ください。

### 対応機種

Windows搭載(DOS/V)パソコン、Apple Macシリーズ、Chrome OS搭載パソコン、iPad、iPhone、USBホスト機能に対応し、なおかつマストレージに対応したスマートフォン・タブレット

※USB Type-Cポートを装備し、1つ以上の空きがあること。

※USB 5Gbpsの環境で動作させるためにはパソコン本体にUSB 5Gbpsポートが必要です。

※パソコン・USB機器により対応できないものもあります。

## 2.仕様

対 応 規 格	USB 5Gbps (USB3.2 Gen1/3.1 Gen1/3.0)準拠
ス ロ ッ ト	microSDカード、SDメモ리카ード
コ ネ ク タ	USB Type-Cコネクタ メス×1 (充電専用 PD 100W(20V/5A)対応)
ケ ー ブ ル 長	約7cm
サ イ ズ ・ 重 量	約W52×D50×H11mm・約33g

## 4.各部の名称とはたらき

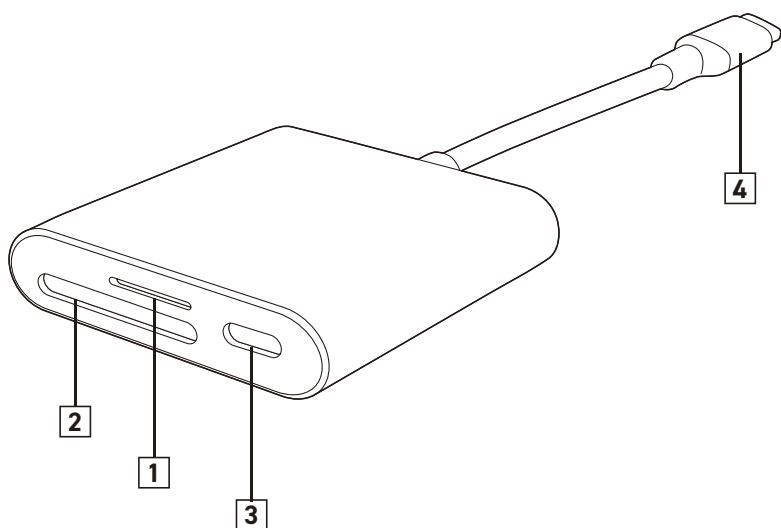

### 1 microSDカードスロット

### 2 SDカードスロット

### 3 充電専用Type-Cポート

充電器を接続すると、接続機器を充電しながらカードリーダーを使用できます。PD対応です。

### 4 Type-C(5Gbps)コネクタ

パソコン/iPad/iPhoneなどのUSB Type-Cポートに接続します。

## 4.対応メディアと挿入方法

### microSDカードスロット

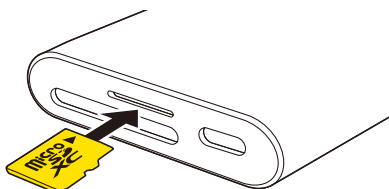

端子面を下にして  
挿入します。

#### 対応メディア

 microSD  
(T-Flash)カード

 microSDHC  
カード

 microSDXC  
カード



#### SDXCメモリーカード使用上のご注意

SDXCメモリーカードには対応のOSがありますので、  
下記対応のOSを確認の上で使用ください。

対応  
OS

Windows 11・10・8.1・8  
macOS 14・13・12・11、mac 10.12～10.15  
Mac OS X 10.8～10.11  
Chrome OS、Android 8～14、  
iPad OS 13～17、iOS 17

※メディアのフォーマットは必ず、使用機器で行ってください。

- 全てのメモリーカードでの動作を保証するものではありません。
- メディアの挿入角度に注意してください。斜めに無理に押し込むと、本体やメディアを破損する恐れがあります。

### SDカードスロット

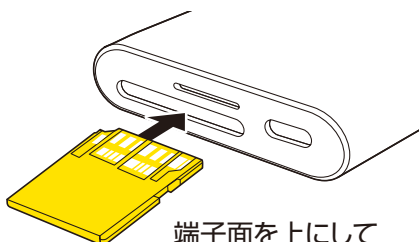

端子面を上にして  
挿入します。

#### 対応メディア

 SDHC/SDXC  
メモリーカード

 SDメモリー  
カード(Ver1.1)

 マルチメディア  
カード

 miniSDカード  
(SDHC)※1

 RS-MMC  
RS-MMC4.0  
カード※1

 MMCmicro※1

※1:別途専用アダプタが必要です。

## 6.使用方法

### パソコンで使う

本製品は、ドライバーをインストールする必要がありません。  
接続するだけで簡単に使えます。

#### 1.パソコンを起動する。

#### 2.パソコンに接続する。

- 1.パソコンのType-Cポートに  
本製品のType-Cコネクタを接続してください。

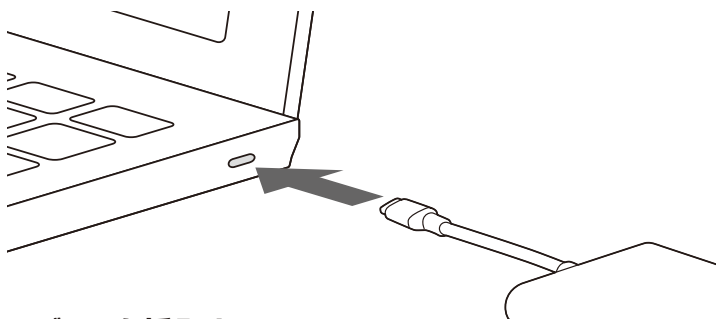

#### 3.メディアを挿入する。

- 1.本製品のスロットに、メディアを正しい向きで挿入します。
- Windows 11の場合  
本製品にメディアを挿入すると、「リムーバブルディスク」のアイコンが表示されます。
  - Macの場合  
本製品にメディアを挿入すると、デスクトップにアイコンが表示されます。

## スマートフォンやタブレットで使う

本製品は、ドライバーをインストールする必要がありません。  
接続するだけで簡単に使えます。

### 1.スマートフォンまたはタブレットを起動する。



iPadの場合はOSを完全に起動し、使用中のアプリケーションを全て終了します。

※アプリケーションが起動しているとドライバーのインストールが正しく終了しない場合があります。

### 2.スマートフォンまたはタブレットに接続する。

本製品のType-Cコネクタをスマートフォン・タブレットのType-Cポートに接続します。

※機種によってはメディアを接続後、機器に接続する必要があります。

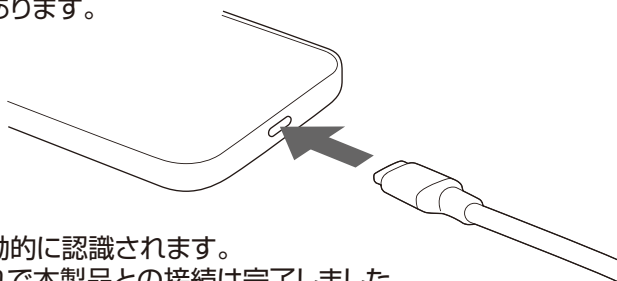

自動的に認識されます。

これで本製品との接続は完了しました。

### 3.メディアを挿入する。(iPhoneの場合)

1.本製品のスロットに、メディアを正しい向きで挿入します。

2.本製品にメディアを挿入すると、  
「ファイル」アプリの中にメディア名が表示されます。



## 4.メディアをiPhone内にコピーする

- 1.メディア名をタップします。  
メディア内のデータが表示されます。



- 2.右上の「…」をタップします。  
表示されたメニュー内の「選択」をタップします。



- 3.コピーするファイルをタップします。  
赤枠のフォルダマークをタップします。



- 4.「このiPhone内」をタップします。  
iPhoneにデータがコピーされます。



## 5.本製品を取外す。

メディアを挿入した状態で本製品を取外してください。

## サンワサプライ株式会社

ver.1.0

岡山サブライセンター/〒700-0825 岡山県岡山市北区田町1-10-1 TEL.086-223-3311 FAX.086-223-5123  
東京サブライセンター/〒140-8566 東京都品川区南大井6-5-8 TEL.03-5763-0011 FAX.03-5763-0033  
札幌営業所/〒060-0808 札幌市北区北八条西4-1-1 バストラルビルN8 TEL.011-611-3450 FAX.011-716-8990  
仙台営業所/〒983-0852 仙台市宮城野区榴岡1-6-37 TM仙台ビル TEL.022-257-4638 FAX.022-257-4633  
名古屋営業所/〒453-0014 愛知県名古屋市中村区則武1-16-18 CUBE MEIEKI TEL.052-453-2031 FAX.052-453-2033  
大阪営業所/〒532-0003 大阪市淀川区宮原4-5-36 ONEST新大阪スクエア TEL.06-6395-5310 FAX.06-6395-5315  
広島営業所/〒732-0828 広島県広島市南区京橋町7-1-8 新井ビル TEL.082-264-2716 FAX.082-264-2717  
福岡営業所/〒812-0011 福岡市博多区博多駅前4-3-3博多八百治ビル TEL.092-471-6721 FAX.092-471-8078

CE/AE/MZ